







AMALIA

TRANSPARENTNÁ A ELEGANTNÁ

AMALIA je nová séria vysokokvalitných posuvných dverí, ktorá vznikla na základe najnovších inovácií spoločnosti SanSwiss.

Bezrámový dizajn pre maximálnu priehľadnosť sprchového kúta, jednoduché a čisté línie, moderné a ergonomické rukoväte, veľkorysá šírka vstupu a premyslené detaily. Séria **AMALIA** kombinuje všetky funkcie na vytvorenie ideálnej relaxačnej zóny.

Vyberte si štýl kúpeľne. Vyberte si čistý, elegantný sprchový kút s aluchrómovými profilmi s vysokým leskom alebo vytvorte sprchový kút s charakterom a moderným dizajnom s matnými čiernymi profilmi.

NOVÉ PRODUKTY

PUR

Sprchové zásteny PUR1C - Jednokrídlové dvere s vyrovnávacím profilom

Strany 40-41



AMALIA

Nová séria vysokokvalitných posuvných dverí, ktorá vznikla na základe najnovších inovácií spoločnosti SanSwiss.

Strany 86-95

Strany 300-301
(Walk-in)



DIVERA

Sprchové zásteny a WALK-IN zásteny série DIVERA sú teraz k dispozícii aj v elegantnej matne čiernej farbe z kolekcie **BLACK LINE**.

Strany 226-277

Strany 332-341
(Walk-in)

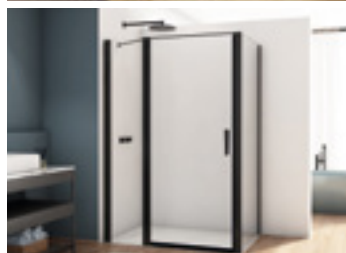

WALK-IN EASY

Nové sklo: 85-Lina

Strany 310-311

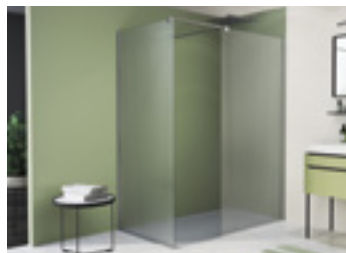

VAŇOVÁ ZÁSTENA CADURA

CAW2B - vaňová zástena s posuvným dielom

Strany 344-345



ODSTRÁNENÉ ZO SORTIMENTU SANSWISS:

Séria SWING-LINE

Séria SWING-LINE F

Séria ESCURA

Sklo 30-Mastercarré u sprchových zásten TOP-LINE TOPK, TOPS3, TOE3

Vaňové zásteny SWING-LINE



VŠEOBECNÉ INFORMÁCIE	
SKUPINA SANSWISS	4 - 5
PREČO SA ROZHODNÚŤ PRE SANSWISS	6 - 7
ČO MUSÍTE VEDIETĚ, OBJEDNACIE KÓDY	8
ANTIPLAKOVÁ ÚPRAVA SKLA	9
TESNOSŤ ZÁSTEN	10
ČISTENIE A ÚDRŽBA	11
PREHLAD SPRCHOVÝCH ZÁSTEN A TYPOV DVERÍ	12 - 13
VARIANTY SKIEL U TYPOVÝCH SÉRIÍ	14
POVRCHOVÉ ÚPRAVY PROFILOV	15 - 17
SKLÁ	18 - 21
TECHNICKÉ INFORMÁCIE	
POKYNY K ZAMERIAVANIU	22
VARIANTY MONTÁŽE	23
U-MONTÁŽ	24 - 26
ATYPICKÉ RIEŠENIA	27 - 29
REFERENČNÉ OBJEKTY	30 - 31
WEBOVÉ STRÁNKY A SOCIÁLNE SIETE SANSWISS	32 - 33
SPRCHOVÉ ZÁSTENY	
PUR	34 - 85
AMALIA	86 - 95
CADURA	96 - 123
ANNEA	124 - 143
SOLINO	144 - 173
TOP-LINE S	174 - 189
TOP-LINE	190 - 225
DIVERA	226 - 277
SPRCHOVÉ KABÍNY	
MODUL 1200	278 - 295
WALK-IN ZÁSTENY	
PUR	298 - 299
AMALIA	300 - 301
CADURA	302 - 305
EASY	306 - 325
TOP-LINE S	326 - 331
DIVERA	332 - 341
VAŇOVÉ ZÁSTENY	
CADURA	344 - 345
SOLINO	346 - 349
EASY	350 - 351
TOP-LINE	352 - 361
SPRCHOVÉ VANIČKY	
ILA	364 - 371
LIVADA	372 - 381
PRÍSLUŠENSTVO K VANIČKÁM - KRYCIE HLINÍKOVÉ PANELY	382 - 383
DOPLNKY	
SEDÁTKO / PRÍSLUŠENSTVO / TESNENIE / PROFILY	386 - 399
OBCHODNÉ PODMIENKY	
VŠEOBECNÉ OBCHODNÉ PODMIENKY	400
ZÁRUČNÉ PODMIENKY	401
KONTAKT	
KONTAKTY	405



SanSwiss Schweiz AG, hlavné sídlo spoločnosti v Härkingen vo Švajčiarsku



SanSwiss s.r.o., moderný výrobný závod v Jičine

SANSWISS

– TRADIČNÝ VÝROBCA
SPRCHOVÝCH ZÁSTEN
A ŠPECIALISTA
NA ATYPICKÉ RIEŠENIA

SanSwiss je úspešný výrobca sprchových kútov a vaničiek. Hlavné sídlo spoločnosti sa nachádza v Härkingene vo Švajčiarsku.

Dva výrobné závody (v Českej republike a v Rumunsku) a 13 obchodných zastúpení zaisťujú v 18 krajinách Európy presadzovanie obchodnej stratégie vďaka blízkosti k zákazníčkovi v mieste a poskytovaniu profesionálnych služieb.

Skupina SanSwiss je súčasťou medzinárodnej skupiny RONAL, ktorá patrí k popredným svetovým výrobcami kolies z ľahkých kovov pre automobily a úžitkové vozidlá.



SanSwiss s.r.o., moderný showroom v Jičine



NAŠE HODNOTY

Kvalita

Všetky produkty SanSwiss zodpovedajú vysokým štandardom platných európskych noriem.

Inovácie

Konštruktéri spoločnosti SanSwiss vo Francúzsku a v Českej republike vyvíjajú nové rady a neustále inovujú tie existujúce. To nám umožňuje byť veľmi flexibilný na neustále sa meniacom trhu.

Spokojnosť zákazníkov

V centre našej pozornosti sú požiadavky a prania našich zákazníkov. Naš úspech je meraný spokojnosťou zákazníkov, ktorí vyžadujú kvalitné produkty atraktívneho designu a tiež jednoduchú montáž.



DÔVERUJTE SILNEJ ZNAČKE

Sprchové kúty a vaničky SanSwiss spĺňajú najvyššie požiadavky na technické riešenia, funkčnosť, komfort a dizajn.

Dodržiavanie kvality výrobkov je pravidelne testované a monitorované. Len tak je možné zabezpečiť osvedčenú vysokú úroveň kvality všetkých výrobkov SanSwiss.



SanSwiss[®] RONAL GROUP KVALITA



EN 14428

EURÓPSKA NORMA EN 14428
Požiadavky na sprchové kúty



EN 12020-1

EURÓPSKA NORMA 12020-1
Vysoká kvalita profilov

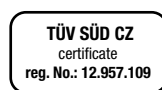

TUV CERTIFIKÁCIA
Vysoká kvalita výroby



EURÓPSKA NORMA EN 12150-1: 2000
Tvrdené bezpečnostné sklo vyhovuje vysokým štandardom



PÄTŔOČÁ ZÁRUKA
na všetky sprchové kúty a vaničky SanSwiss (za dodržania stanovených podmienok)



DESAŤROČNÁ ZÁRUKA
Jednoduchá dostupnosť náhradných dielov aj po ukončení výroby.



ANTIPLAKOVÁ ÚPRAVA SKLA AQUAPERLE
Všetky sklá SanSwiss sú štandardne vybavené antiplakovou úpravou Aquaperle.

PREČO SA ROZHODNÚŤ PRE SANSWISS?

- Mimoriadne široký sortiment sprchových zásten za atraktívnu cenu. Sprchové kúty v rôznych cenových hladinách, ktoré je možné prispôbiť do najrôznejších štýlov kúpeľní.
- Zameranie vybraných typov sprchových zásten zadarmo.
- Možnosť atypických prevedení sprchových zásten – napr. zvláštne rozmery až do výšky 2500 mm, výrezy, skosenie, skrátene bočné steny, U-montáže.
- Antiplaková úprava Aquaperle pre ľahké čistenie sa štandardne dodáva na všetkých sklách SanSwiss.
- ČESKÁ VÝROBA, ŠVAJČIARSKA KVALITA.
- Všetky produkty sú vyrábané v Európe. Nové produkty sa vyvíjajú vo Francúzsku a v Českej republike.
- Vysoká úroveň kvality – všetky produkty SanSwiss zodpovedajú vysokým štandardom platných európskych noriem.
- Následné dodržiavanie kvality produktov je pravidelne testované a kontrolované.
- Montáž aj servis preškolenými pracovníkmi spoločnosti SanSwiss. Záručný aj pozáručný servis.
- Záručná doba 5 rokov na všetky sprchové zásteny i vaničky (za dodržania stanovených podmienok).
- Jednoduchá údržba aj montáž sprchových zásten.
- Rýchla dodacia lehota pri najpredávanejších produktoch (červeno označené položky v tomto cenníku).
- Jednoduchá dostupnosť náhradných dielov aj po ukončení výroby.
- Profesionálny kolektív zamestnancov, technická podpora a poradenstvo – na vysokej úrovni (vrátane profi služieb montážnych technikov).
- 40 rokov skúseností – viac ako 20 rokov na slovenskom trhu, státisíce spokojných zákazníkov v celej Európe.
- Široká sieť predajných miest.

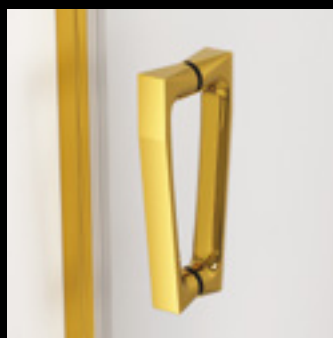

*Zen
&
Natural*



*Elegance
&
Character*



V kolekcií **BLACK LINE** nájdete elegantné sprchové kúty CADURA, AMALIA, ANNEA, SOLINO, TOP-LINE S, EASY A DIVERA.

Atraktívne sprchové kúty **WHITE LINE** vo sviezej matnej bielej farbe vyrába SanSwiss v radoch CADURA a EASY.

Luxusné zlaté sprchové kúty kolekcie **GOLD LINE** objavíte v sérii CADURA.

OBJEDNÁVACIE KÓDY SANSWISS

Objednávacie kód sprchovej zásteny SanSwiss sa skladá z maximálne 13 znakov.

Príklady objednávacích kódov sú uvedené aj na jednotlivých stranách konkrétnej typovej rady

Príklad objednávacieho kódu:

Typ/séria	Diel/strana montáže	Štandardná šírka alebo zvláštne rozmery	Farba profilu	Sklo
PU13P	G	0750	XX*	07
napr.: CAS2 AN1C SOLF1 TOPF TED TED2	napr.: G =ľavý D =pravý alebo L =ľavá R =pravá	napr.: 075 = 750 mm 080 = 800 mm 090 = 900 mm 100 = 1000 mm alebo 0750 = 750 mm 0800 = 800 mm 0900 = 900 mm 1000 = 1000 mm alebo SM = zvláštny rozmer	01 =matný elox 04 =biela 06 =čierna matná 09 =biela matná 10 =chróm 12 =zlatá lesklá 40 =strieborná leštená 50 =aluchróm SF =sanitárne farby	07 =čire 08 =Parsol bronz 20 =Parsol šedé 22 =Durlux 30 =Mastercarré 61 =mriežka 62 =stromy 67 =vertikálne línie 49 =Satén 51 =línie 68 =Shade 73 =Loft 73 81 =Brume 69 =Loft 69 82 =Japan 85 =Lina 87 =Screen 88 =biele linky 89 =Loft 89 90 =Loft 90

Objednávacie kód: CA13 G 080 06 68 = CADURA Jednokrídlové dvere s pevnou stenou v rovine, ľavý diel, šírka 800 mm, výška 2000 mm, čierna matná, sklo Shade
CAT1 080 06 68 = CADURA Bočná stena v 90°, šírka 800 mm, výška 2000 mm, čierna matná, dekor skla Shade

* V PRÍPADE, ŽE JE NA VÝBER VIAC VARIANTOV / MOŽNOSTÍ, SÚ POLIA V TABULKÁCH OZNAČENÉ (X), TAKTO OZNAČENÉ POLIA MUSIA BYŤ NAHRADENÉ POŽADOVANÝM VARIANTOM

Sprchové zásteny SanSwiss vynikajú početnými konštrukčnými prednosťami a dômyselnými prvkami, ktoré značne uľahčujú pravidelné čistenie výrobkov:

- Na vnútornej strane skla zapustené pánty a madlá pre hladké plochy a ľahké čistenie
- Štandardne dodávaná antiplaková úprava Aquaperle na všetkých sklách zásten SanSwiss
- Odklápacie alebo ľahko vysaditeľné prvky posuvných dverí

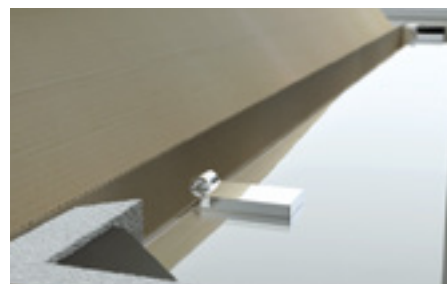

SKUTOČNÁ OCHRANA PROTI VODNÉMU KAMEŇU



NA SKLE BEZ ANTIPLAKOVEJ ÚPRAVY STEKÁ VODA PO CELEJ PLOCHE. VODNÝ KAMEŇ SA PRI ODPAROVANÍ VODY USÁDZA V PÓROCH SKLA A ZASTAVUJE STEKANIE.

ANTIPLAKOVÁ ÚPRAVA AQUAPERLE ZNIŽUJE USADZOVANIE NEČISTÔT A VODNÉHO KAMEŇA NA SKLE. VĎAKA TEJTO ÚPRAVE STEKAJÚ VODNÉ KVAPKY ZO SKLA DOLE A NEUSADZUJÚ SA NA ŇOM. NA SKLE MÔŽE ZOSTAŤ LEN NIEKOĽKO MALÝCH KVAPIEK. AQUAPERLE ZNIŽUJE USADZOVANIE VODNÉHO KAMEŇA NA MINIMUM A ZNAČNE UĽAĤUJE ÚDRŽBU SKLA.

ANTIPLAKOVÁ ÚPRAVA AQUAPERLE SA ŠTANDARDNE DODÁVA NA VŠETKÝCH SKLÁCH SANSWISS



Stekajúca voda na skle bez antiplakovej úpravy



Vodné kvapky na skle s Aquaperle



SPRÁVNÁ STAROSTLIVOSŤ JE DÔLEŽITÁ

AQUAPERLE ZNIŽUJE USADZOVANIE NEČISTÔT A VODNÉHO KAMEŇA NA SKLE. NIE JE VŠAK SAMOČISTIACE. AJ SKLO S AQUAPERLE VYŽADUJE PRAVIDELNÚ STAROSTLIVOSŤ A ČISTENIE.

- SKLÁ VYBAVENÉ ANTIPLAKOVOU ÚPRAVOU AQUAPERLE MOŽNO JEDNODUCHO ČISTIŤ BAVLNENOU HANDRIČKOU, HUBKOU ALEBO STIERKOU.
- PRAVIDELNÁ STAROSTLIVOSŤ BEZPROSTREDNE PO SPRCHOVANÍ ZABRAŇUJE USADZOVANIU NEČISTÔT A VODNÉHO KAMEŇA UŽ NA ZAČIATKU.
- PRE ZÁKLADNÉ ČISTENIE POUŽÍVAJTE VŽDY ŠETRNÉ ČISTIACE PROSTRIEDKY. ODPORUČAME POUŽÍVAŤ ČISTIACE PROSTRIEDKY SANSWISS, KTORÉ BOLI VYVINUTÉ PRE ČISTENIE SKIEL SPRCHOVÝCH ZÁSTEN SANSWISS.
- V ŽIADNOM PRÍPADE NEPOUŽÍVAJTE AGRESÍVNE ČISTIACE PROSTRIEDKY, ŠPONGIE S DRSNÝM POVRCHOM ALEBO HRUBÉ HANDRIČKY, KTORÉ BY MOHLI POŠKODIŤ SKLO.
- PO ČISTENÍ OPLÁCHNITE SKLO ČISTOU VODOU. POVRCH OSUŠTE MÄKKOU HANDRIČKOU.
- VĎAKA PRAVIDELNÉMU ČISTENIU A SPRÁVNEJ STAROSTLIVOSTI BUDÚ SPRCHOVÉ ZÁSTENY VYZERAŤ STÁLE AKO NOVÉ - AJ PO MNOHOROČNOM POUŽÍVANÍ.

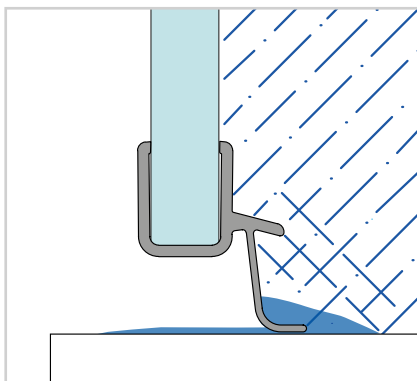
DOBRA OCHRANA PROTI STRIEKAJUĆEJ VODE

Bezrámové zásteny bez prahovej lišty

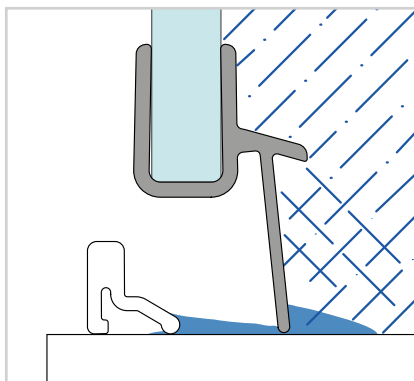
Bezrámové zásteny bez prahovej lišty poskytujú dobrú ochranu proti striekajúcej vode a spĺňajú najvyššie optické nároky. Kvôli chýbajúcej prahovej lište sa však môže von ľahšie dostať striekajúca voda. Vďaka zabudovaniu nízkej prahovej lišty sa značne zlepšuje tesnosť.

VEĽMI DOBRÁ OCHRANA PROTI STRIEKAJUĆEJ VODE

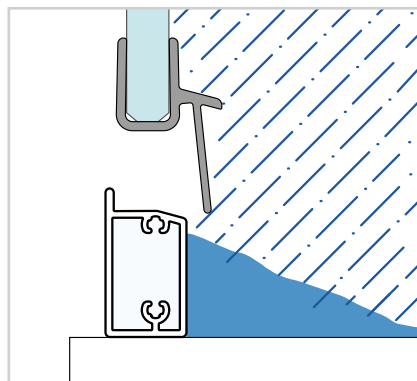
Čiastočne rámové zásteny s prahovou lištou

Čiastočne rámové zásteny s prahovou lištou poskytujú veľmi dobrú ochranu proti striekajúcej vode. Tenký rámový profil alebo prahová lišta zásadne bráni vytekaniu vody zo sprchy.

OPTIMÁLNA OCHRANA PROTI STRIEKAJUĆEJ VODE

Rámové zásteny s rámovými profilmi

Rámové zásteny s rámovými profilmi poskytujú optimálnu ochranu proti striekajúcej vode. Ochranný účinok je tým väčší, čím väčší je dolný vodorovný profil. Zástena zadrží vodu aj pri intenzívnom sprchovaní.

TESNOSŤ U TYPOVÝCH SÉRIÍ

	Typ zásteny	Séria
Dobrá ochrana proti striekajúcej vode	Bezrámové zásteny bez prahovej lišty	PUR, CADURA, AMALIA, ANNEA, SOLINO
Veľmi dobrá ochrana proti striekajúcej vode	Čiastočne rámové zásteny s prahovou lištou	PUR, CADURA, DIVERA, ANNEA, SOLINO, TOP-LINE S
Optimálna ochrana proti striekajúcej vode	Rámové zásteny s rámovými profilmi	TOP-LINE, MODUL 1200
WALK-IN	Walk-in	EASY, PUR, CADURA, DIVERA, TOP-LINE S, AMALIA

DÔLEŽITÁ INFORMÁCIA!

Všetky sprchové zásteny SanSwiss spĺňajú európsku normu EN 14428:2004+A1:2008, v ktorej sú definované aj požiadavky na tesnosť zásten. V závislosti na dizajne a konštrukcii však existujú určité rozdiely v úrovni tesnosti, ktoré je potrebné vziať do úvahy. Typy s rámovými profilmi poskytujú pochopiteľne lepšiu tesnosť ako bezrámové typy. Úroveň tesnosti určuje tvar rámu, tvar profilov, pánty a dizajn. Bez ohľadu na to, pre aký dizajn alebo konštrukčné riešenie sa Váš zákazník rozhodne, poskytujú všetky sprchové zásteny SanSwiss účinnú ochranu proti striekajúcej vode.

ÚDRŽBA POVRCHOVO UPRAVENÝCH PLŔCH



Profily, madlá, pánty a príslušenstvo majú spravidla upravený povrch ako napríklad chrómovaná mosadz alebo eloxovaný hliník. Aby ste mohli mať radosť z pekného povrchu mnoho rokov, je potrebné pri ich čistení dodržiavať určité pravidlá:

Chrómované povrchy

Pre pravidelnú údržbu ich stačí čistiť vodou s mydlom a mäkkou handričkou. Pre odstránenie vápenatých usadenín odporúčame použiť bežne dostupné sanitárne čističe na báze kyseliny citrónovej.

Používajte iba špeciálne čističe

Vhodný čistič rozpoznáte podľa pokynov výrobcu na ich zadnej strane, ktoré odkazujú na ich použitie pre zodpovedajúcu povrchy. Prečítajte si dôkladne a pozorne pokyny na použitie a ich dávkovanie pre jednotlivé povrchy.

Po čistení je potrebné plochy vždy dôkladne opláchnuť čistou vodou a osušiť suchou handričkou.

Vyhňte sa určitým účinným látkam

Niektoré čističe kúpeľní obsahujú účinné látky, ktoré môžu spôsobiť nezvratné škody na ošetrovaných povrchoch. K týmto účinným látkam patria:

- Kyselina octová (označovaná tiež ako kyselina ethanová alebo Acidum aceticum)
- Kyselina soľná (kyselina chlór vodíková, Acidum hydrochloricum)
- Kyselina mravčia (kyselina methanová, kyselina karboxylová, Acidum formicum)
- Chlórnan sodný (chlórové bielidlo, SAVO)
- Kyselina fosforečná (E 338)

Nepoužívajte v žiadnom prípade čističe, ktoré obsahujú vyššie uvedené látky. Poškodzujú povrchy a môžu rýchlo viesť k viditeľným poškodeniam. Treba sa tiež vyhnúť miešaniu rôznych čističov, pretože reakciou ich účinných látok môžu vznikať zdraviu nebezpečné výpary. Pre čistenie použite najlepšie handričku neuvolňujúcu vlákna. Špongie s drsným povrchom a hrubé handričky sú na čistenie citlivých plôch nevhodné.

ČISTIACE PROSTRIEDKY SANSWISS

Čistiace prostriedky SanSwiss nájdete na strane 387.



PREHĽAD SPRCHOVÝCH ZÁSTEN A TYPOV DVERÍ

		BEZRÁMOVÉ ZÁSTENY					RÁMOVÉ ZÁSTENY			WALK-IN					
		PUR	CADURA	AMALIA	SOLINO	ANNEA	DIVERA	TOP-LINE	TOP-LINE S	EASY	PUR	CADURA	AMALIA	TOP-LINE S	DIVERA
WALK-IN	Walk-in, pevná stena samostatná									•	•	•	•	•	•
	Jednokrídlové dvere - otváranie iba von	•			•	•									
	Jednokrídlové dvere s pevnou stenou v rovine - otváranie iba von	•			•	•		•							
	Jednokrídlové dvere - otváranie von aj dovnútra		•		•		•	•	•						
	Jednokrídlové dvere s pevnou stenou v rovine - otváranie von aj dovnútra		•		•		•								
	Jednokrídlové dvere s pántom pri stene a s pevnou stenou v rovine - otváranie von aj dovnútra		•		•		•	•							
	Dvojkřídlové dvere - otváranie von aj dovnútra		•		•		•	•							
	Dvojkřídlové dvere s pevnou stenou v rovine - otváranie von aj dovnútra						•								
	Jednodielne posuvné dvere s pevnou stenou v rovine		•	•			•	•	•						
	Dvojdzielne posuvné dvere s 2 pevnými stenami v rovine							•	•						
	Trojdielne posuvné dvere						•	•							
	Dvojdzielne skladacie dvere				•		•	•							
BOČNÉ STENY	Bočná stena	•	•	•	•	•	•	•	•						
	Skrátená bočná stena	•	•				•	•	•						

		BEZRÁMOVÉ ZÁSTENY					RÁMOVÉ ZÁSTENY			VAŇOVÉ ZÁSTENY			
		PUR	CADURA	AMALIA	SOLINO	ANNEA	DIVERA	TOP-LINE	TOP-LINE S	CADURA	SOLINO	EASY	TOP-LINE
ROHOVÉ SPRCHOVÉ KÚTY	Rohový vstup jednodielny s krídlými dverami - otváranie iba von	•				•							
	Rohový vstup jednodielny s krídlými dverami - otváranie von aj dovnútra		•		•		•						
	Rohový vstup s dvojdíelnymi krídlými dverami - otváranie iba von	•				•		•					
	Rohový vstup s dvojdíelnymi krídlými dverami - otváranie von aj dovnútra		•				•						
	Rohový vstup s dvojdíelnymi skladacími dverami				•								
	Rohový vstup s dvojdíelnymi posuvnými dverami		•				•	•	•				
ŠTVRTKRUIHOVÉ SPRCHOVÉ KÚTY	Štvrtkruh s jednokrídlými dverami - otváranie iba von	•				•		•					
	Štvrtkruh s dvojdíelnymi posuvnými dverami						•	•	•				
	Štvrtkruh s dvojkriдловými dverami - otváranie von aj dovnútra				•		•						
PÄTUHOLNÍKOVÉ SPRCHOVÉ KÚTY	Päťuholník s jednokrídlými dverami - otváranie iba von	•											
	Päťuholník s dvojkriдловými dverami - otváranie iba von	•											
	Päťuholník s dvojkriдловými dverami - otváranie von aj dovnútra							•					
VAŇOVÉ ZÁSTENY	Jednodielna vaňová zástena, event. s pevnou stenou v rovne alebo s otočným dielom									•	•	•	
	Vaňová zástena s posuvným dielom									•			
	Dvojdielna skladacia zástena										•		•
	Trojdielna skladacia zástena												•

VARIANTY SKIEL U TYPOVÝCH SÉRIÍ

	HRÚBKA SKLA	ČÍRE A TÓNOVANÉ SKLÁ			DEKOROVANÉ SKLÁ				SKLÁ S CHRÓMOVÝM DEKOROM		
	(mm)	07 Číre	08 Parsol bronz	20 Parsol šedé	22 Durlux	30 Mastercarré	85 Lina	87 Screen	61 Mriežka	62 Stromy	67 Vertikálne línie
PUR	8/6	●	○	○	○	○					
CADURA	6	●						●			
AMALIA	8	●									
DIVERA	6	●						●			
TOP-LINE	6/5/3	●			○	○					
TOP-LINE S	6	●			○	○					
ANEA	6	●									
SOLINO	6	●						●			
EASY	8	●		○			○		○	○	○



Všetky sprchové zásteny SanSwiss sú vyrobené z tvrdého bezpečnostného skla a zodpovedajú najvyšším európskym štandardom smernice **EN 12150-1:2000**.

	HRÚBKA SKLA	SKLÁ SO SIEŤOTLAČOU						SKLÁ S DIGITÁLNOU TLAČOU		
	(mm)	49 Satén	51 Linie	68 Shade	73 Loft 73	81 Brume	88 Biele líny	82 Japan	89 Loft 89	90 Loft 90
PUR	8/6	○	○							
CADURA	6			○						
AMALIA	8									
DIVERA	6						●			
TOP-LINE	6/5/3	○	○							
TOP-LINE S	6		○							
ANEA	6									
SOLINO	6				○		●			
EASY	8			○		○		○	○	○

● Vyrába sa pri všetkých typoch v typovej sérii

○ Vyrába sa len pri niektorých typoch z typovej série. Podrobnejšie informácie sú uvedené na stránkach jednotlivých typov zásten.



	ŠTANDARDNÉ FARBY PROFILOV					ŠPECIÁLNE FARBY PROFILOV			SANITÁRNE FARBY
	10 Chróm	50 Aluchróm	01 Matný elox	04 Biela	40 Striborná leštená	06 Čierna matná BLACK LINE	09 Biela matná WHITE LINE	12 Zlatá lesklá GOLD LINE	SF Sanitárne farby
PUR	● ¹⁾								
CADURA		●				●	●	●	
AMALIA		●				●			
DIVERA		●				●			
TOP-LINE		●	●	●					●
TOP-LINE S		●	●	●		●			●
ANNEA						●			
SOLINO		●				●			
MODUL 1200					●				
EASY		●				○	○		

¹⁾ Pri zvláštnych rozmeroch s atypickou výškou je vyrovnávací profil dodávaný v aluchróme.

DÔLEŽITÁ INFORMÁCIA:



FARBY NA STRANE 16 SÚ LEN PRÍKLADMI. TLAČOVÉ FARBY NEMUSIA PRESNE ZODPOVEDAŤ ODTIEŇU SANITÁRNYCH FARIEB. SANITÁRNE FARBY VYŽADUJÚ INDIVIDUÁLNU VÝROBU A DLHŠIE DODACIE LEHOTY.



CADURA CA13+CAT1 WHITE LINE

ŠTANDARDNÉ FARBY



10 | Chróm

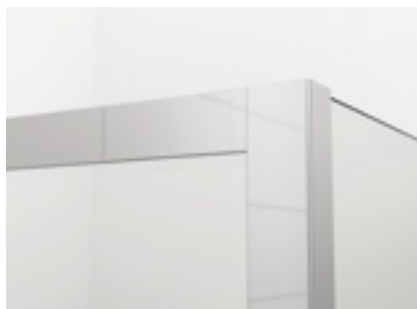

50 | Aluchróm



01 | Matný elox



04 | Biela



CADURA CAW2G | aluchróm (50), číre sklo (07)



40 | Strieborná leštená

UPOZORNENIE!



HLAVNÉ POHĽADOVÉ DIELY
AKO NAPR. MADLÁ, STABILIZAČNÉ ALEBO ROHOVÉ VZPERY **SÚ CHRÓMOVANÉ**

SANITÁRNE FARBY

SanSwiss ponúka paletu sanitárnych farieb (v sériách TOP-LINE, TOP-LINE S). Sprchovú zástenu si tak môžete nechať vyrobiť presne podľa Vašich predstáv. Iné ako uvedené farby na základe individuálneho dopytu.

CENA ZÁSTENY V SANITÁRNY FARBE vychádza z ceny ZVLÁŠTNEHO ROZMERU + PRÍPLATOK 20%.

V prípade záujmu kontaktujte oddelenie predaja.

Príklad objednávacieho kódu - SF - SANITÁRNA FARBA

TED SM1 SF 07 = TOP-LINE - TOP-Line dvere s pevnou stenou v rovine, šírka zvláštny rozmer, sanitárna farba, číre sklo



Pergamon

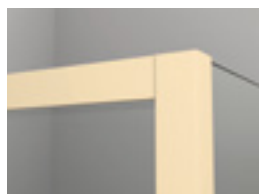

Natura



Běžová bahama

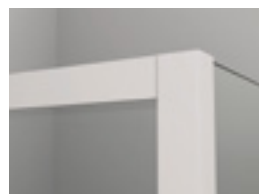

Manhattan



Antik bronz

DÔLEŽITÉ UPOZORNENIE:



U ZÁSTEN V SANITÁRNEJ FARBE BUDE MADLO LAKOVANÉ VO FARBE PROFILU.
FARBY PLASTOVÝCH DIELIKOV: U PROFILOV VO FARBE MANHATTAN SÚ PLASTOVÉ DIELIKY DODÁVANÉ V SIVEJ FARBE.

ŠPECIÁLNE FARBY

BLACK LINE

Pohľadové diely vo farbe 06 (čierna matná)



06 | Čierna matná

Pohľadové diely vo farbe 09 (biela matná)



09 | Biela matná

Pohľadové diely vo farbe 12 (zlatá lesklá)



12 | Zlatá lesklá

GOLD LINE

ČÍRE A TÓNOVANÉ SKLÁ

Zásteny SanSwiss sa dodávajú s rôznymi druhmi skiel: číre, tónované, dekorované alebo sklá so sieťotlačou. Na všetkých sklách sa štandardne dodáva Antiplaková úprava Aquaperle.

Vďaka kombinácii rôznych skiel a povrchových úprav profilov je možné nechať si vyrobiť zástenu podľa individuálnych požiadaviek.

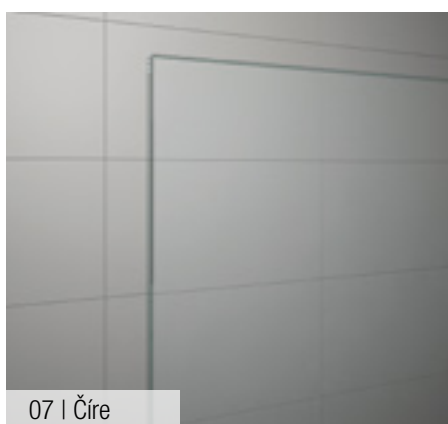

DEKOROVANÉ SKLÁ

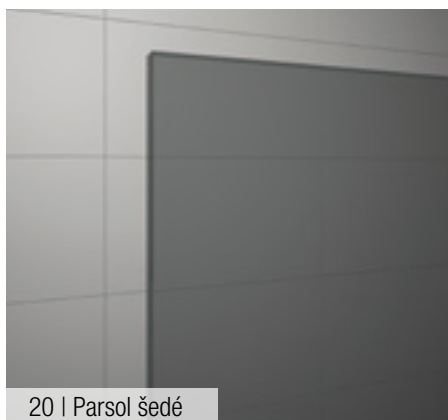

DEKOROVANÉ SKLÁ

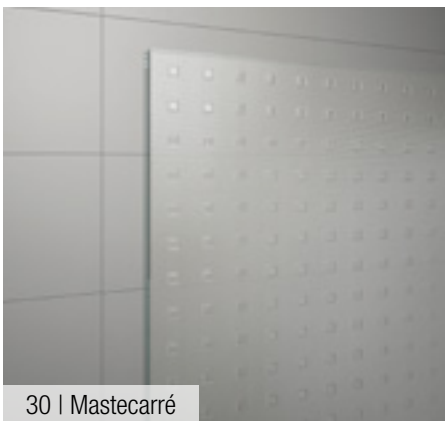

30 | Mastecarré

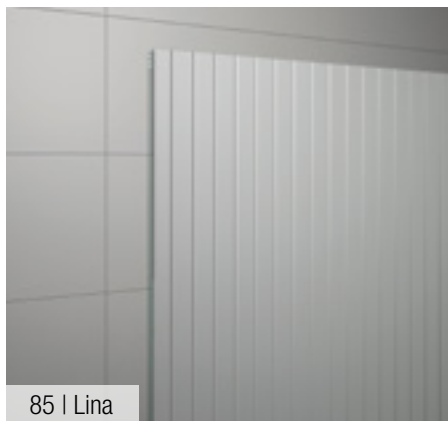

85 | Lina



87 | Screen

SKLÁ S DIGITÁLNOU TLAČOU (S KERAMICKOU FARBOU)

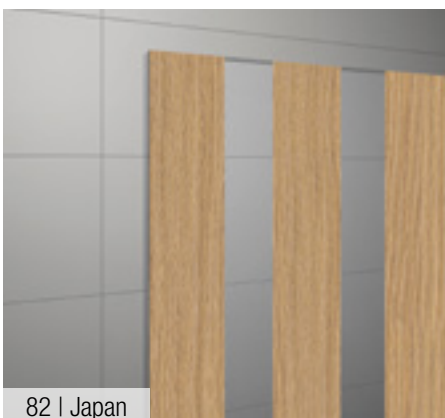

82 | Japan



89 | Loft 89

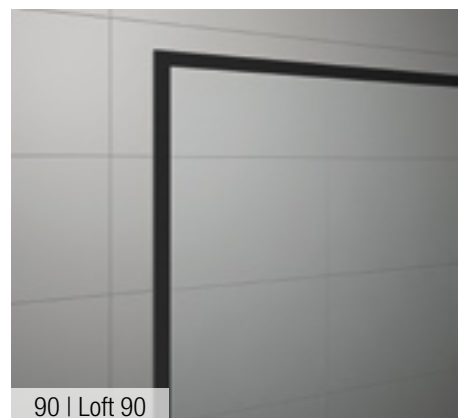

90 | Loft 90

SKLÁ SO SIEŤOTLAČOU

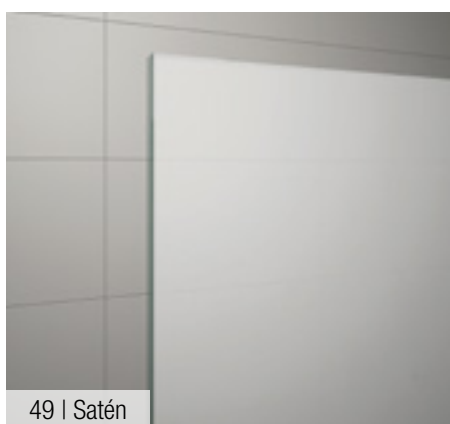

49 | Satén

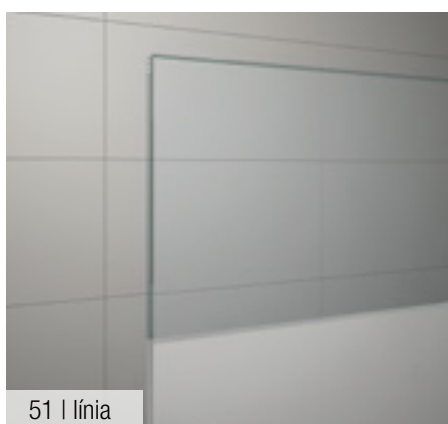

51 | línia

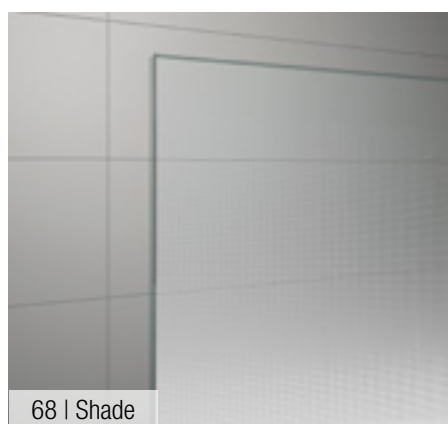

68 | Shade

(Výška pruhu 730 mm na stred skla)

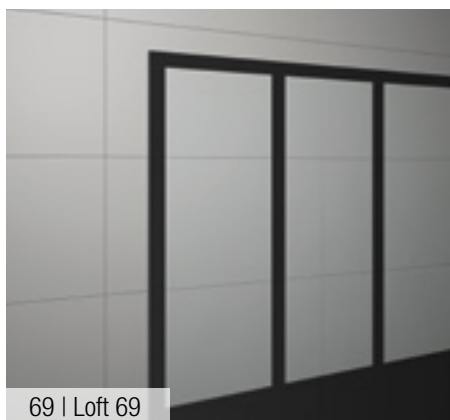

69 | Loft 69



73 | Loft 73

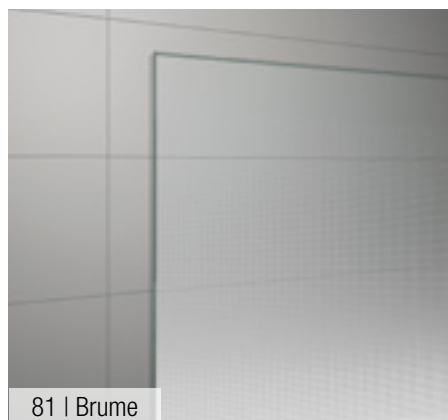

81 | Brume

SKLÁ SO SIEŤOTLAČOU



88 | biele linky

SKLÁ S CHRÓMOVÝM DEKOROM

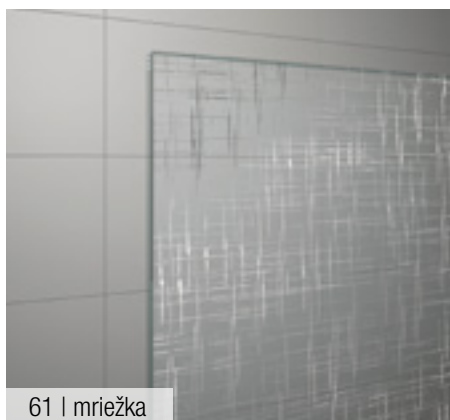

61 | mriežka

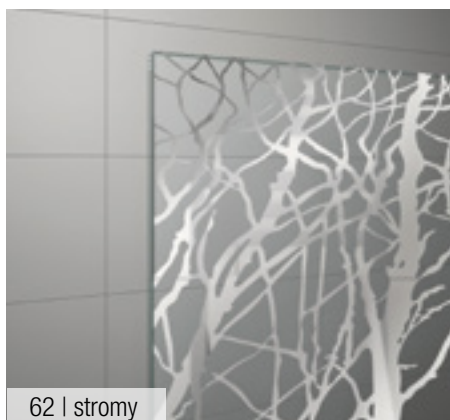

62 | stromy

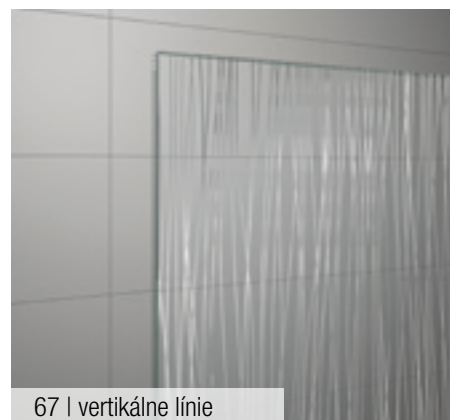

67 | vertikálne línie

POKYNY K ZAMERIAVANIU

- Všetky rozmery je nutné uvádzať v milimetroch.
- Nákres situácie sa kreslí z polohy pred sprchovou zástenou. Určenie pravej a ľavej strany sa uvádza podľa nižšie uvedeného obrázku.

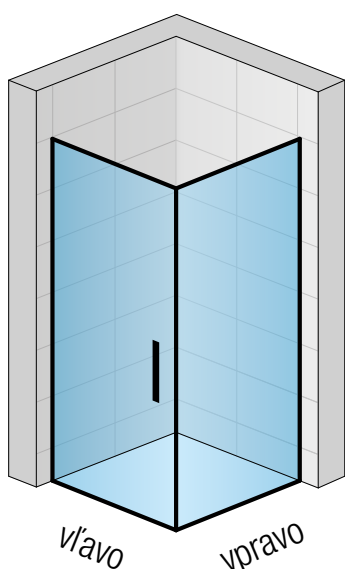

- Zameranie je možné urobiť až vtedy, keď je položená dlažba a sú obložené steny.
- **Odsadenie** predstavuje vzdialenosť, o ktorú je zástena odsadená od okraja vaničky z dôvodu lepšej tesnosti.
- Pri **montáži na vaničku** sa zásteny automaticky vyrábajú s odsadením 7 až 26 mm; podľa typu.
- Pri **montáži na dlažbu** sa sprchová zástena montuje priamo na dlažbu. Pri objednávke štandardného rozmeru je nutné vziať do úvahy, že kvôli vyššie popísanému odsadeniu je skutočná šírka zásteny menšia ako objednávací rozmer. Napríklad dvere s bočnou stenou SOLINO s objednávacím rozmerom 900 x 900 mm majú skutočnú šírku 883 x 883 mm (od steny na stred skla). Pri objednávke štandardného rozmeru je preto nutné vziať do úvahy tabuľku širok pri montáži na dlažbu, ktoré sú uvedené v Technických informáciách na konci každej typovej rady.

V NIKE:

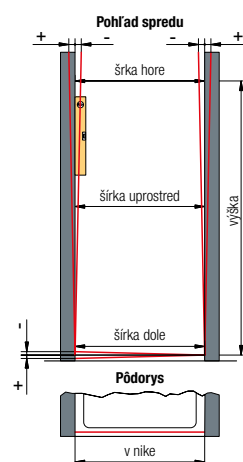

1. Zmerajte 3 rozmery otvoru do niky: šírku hore, uprostred a dole.
2. Overte vodováhou zvislosť oboch stien a uveďte presné odchýlky.
3. Overte vodováhou vodorovnosť vaničky (dlažby) a uveďte presné odchýlky.

V ROHU

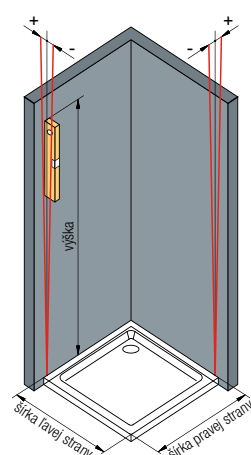

1. Zmerajte šírku pravej a ľavej strany - vzdialenosť od steny k vonkajšej hrane vaničky.
2. Overte vodováhou zvislosť oboch stien a uveďte presné odchýlky.
3. Overte vodováhou vodorovnosť vaničky (dlažby) a uveďte presné odchýlky.

U-MONTÁŽ

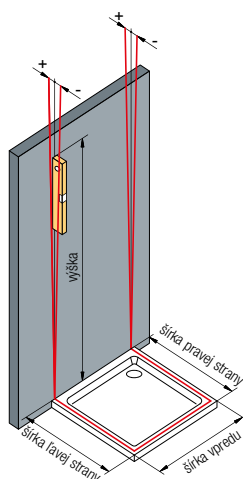

1. Zmerajte šírku pravej a ľavej strany - vzdialenosť od steny k prednej hrane vaničky. Taktiež zmerajte šírku vaničky vpredu.
2. Overte vodováhou zvislosť oboch stien a uveďte presné odchýlky.
3. Overte vodováhou vodorovnosť vaničky (dlažby) a uveďte presné odchýlky.

MONTÁŽ NA VANIČKU

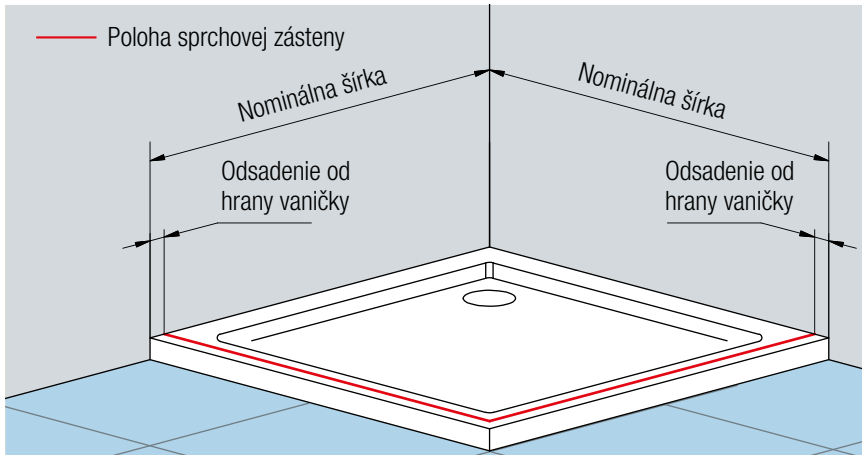

DÔLEŽITÉ

- OBJEDNANÝ ROZMER ZODPOVEDÁ VŽDY ROZMEROM VANIČKY.
- SPRCHOVÉ ZÁSTENY V ŠTANDARDNÝCH AJ ZVLÁŠTNÝCH ROZMEROCH SA VŽDY MONTUJÚ S ODSADENÍM OD HRANY VANIČKY (7 AŽ 26 MM PODĽA KONKRÉTNHO TYPU).

MONTÁŽ NA PODKLAD (NA PODMUROVKU)

DÔLEŽITÉ

- SPRCHOVÉ ZÁSTENY V ŠTANDARDNÝCH I ZVLÁŠTNÝCH ROZMEROCH SA VŽDY MONTUJÚ S ODSADENÍM (7 AŽ 26 MM; PODĽA TYPU) OD HRANY VANIČKY.

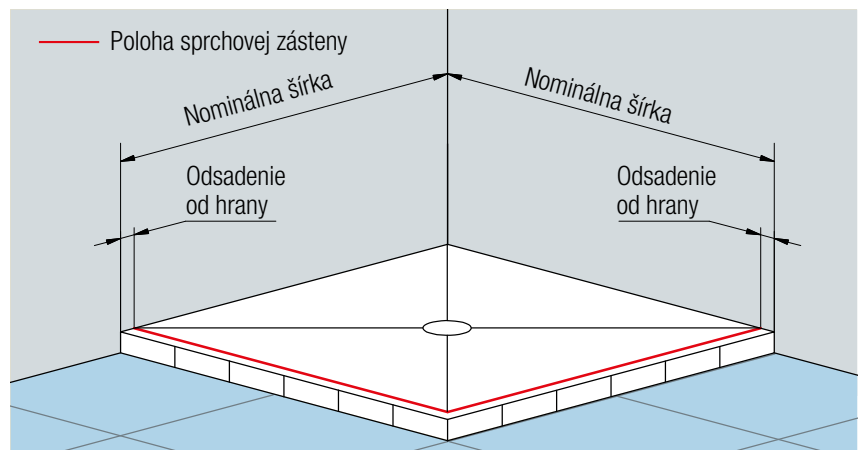

MONTÁŽ NA DLAŽBU PRI MONTÁŽI NA DLAŽBU JE TOTO NUTNÉ UVIESŤ DO OBJEDNÁVKY

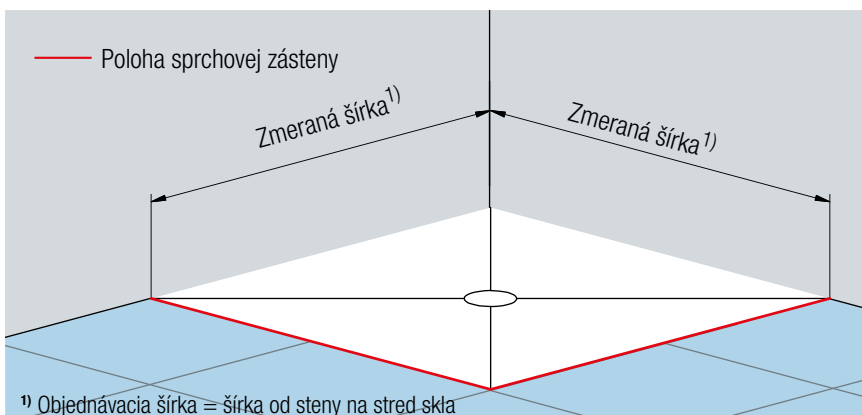

DÔLEŽITÉ

- SPRCHOVÉ ZÁSTENY V ŠTANDARDNÝCH ROZMEROCH POZOR: HROZÍ RIZIKO, ŽE SPRCHOVÁ ZÁSTENA BUDE MENŠIA NEŽ ZMERANÁ ŠÍRKA DLAŽBY. JE POTREBNÉ RIADIŤ SA TABUĽKAMI ROZMEROV NA STRANÁCH „TECHNICKÁ ŠPECIFIKÁCIA“ NA KONCI KAŽDÉHO TYPOVÉHO RADU. V PRÍPADE POCHYBNOSTÍ SA OBRÁŤTE NA NÁS.
- SPRCHOVÉ ZÁSTENY V ZVLÁŠTNÝCH ROZMEROCH: SPRCHOVÉ ZÁSTENY SA MONTUJÚ BEZ ODSADENIA.

U-montáž je ideálne riešenie pre veľké kúpeľne, kde možno sprchovací kút postaviť kdekoľvek v miestnosti (nielen do rohu miestnosti). Sprchová zástena obsahuje väčší počet sklenených prvkov.

Pri montážach sprchových zásten v tvare U (dvere a 2 bočné steny) na vaničku bude iné odsadenie od hrany vaničky ako u sprchových zásten v tvare L (dvere a 1 bočná stena) - viď technické informácie v cenníku.

Pri objednávke štandardného rozmeru a montáži na dlažbu je nutné vziať do úvahy, že skutočná šírka (štandardné prevedenie) je menšia ako objednávací rozmer.

U-MONTÁŽE - PRÍKLADY



CADURA | CA31C + CAT2 + CAT5



CADURA | CAS2 + CAST + CAST



AMALIA | D35F3 + D35S2 + D35F1 + 2x RE.06.1000







DIVERA | D22SRB+D22F1+D22EV1

Z DŮVODU STABILITY JE NUTNÉ POUŽÍŤ ROHOVÉ VZPERY!

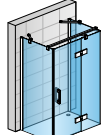
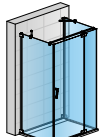
ODPORUČAME SI NA OBCHODNOM ODDELENÍ NECHAŤ SPRACOVAŤ CENOVÚ PONUKU VRÁTANE TECHNICKÉHO VÝKRESU - PRODEJ@SANSWISS.CZ

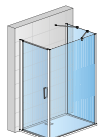
PREHĽAD VÝROBKOV , KTORÉ MOŽNO KOMBINOVAŤ PRE U-MONTÁŽ - NA VANIČKU

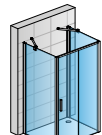
	TYP			VZPERY	
	Dvere	Bočná stena	Bočná stena	(voliteľné príslušenstvo)	
PUR	PU13P SM	PUDT2P	PUDT3P	2x RP2.10.500	 PUDT2P + PU13PD SM + PUDT3P + 2x RP2.10.500
	PU13 SM	PURDT2 SM	PURDT3 SM	2x RP2.10.500	
CADURA	CA13	CAT1	CAT3	2x RCA.XX.1000	 CAT1 + CA13D + CAT3 + 2x RCA.XX.1000
	CA31C	CAT2	CAT5	2x RCA.XX.1000	
	CA2C	CAT2	CAT2	2x RCA.XX.1000	
	CAS2	CAST	CAST	2x RCA.XX.1000	
AMALIA	D35S2	D35F1	D35F3	2x RE.06.1000	 D35F3 + D35S2 + D35F1 + RE.XX.100
	D22T1	D22F1	D22F3	D22EV1.10.500, D22EV2.10.500	 D22T1 + D22F1 + D22F3 + D22EV1.10.500 + D22EV2.10.500
D22T13	D22F1	D22F1	2x D22EV1.10.500		
D22T13	D22F1	D22F3	D22EV1.10.500, D22EV2.10.500		
D22T31	D22F1	D22F1	2x D22EV1.10.500		
D22T31	D22F1	D22F3	D22EV1.10.500, D22EV2.10.500		
D22T2	D22F1	D22F1	2x D22EV1.10.500		
D22T2	D22F1	D22F3	D22EV1.10.500, D22EV2.10.500		
D22T32	D22F1	D22F1	2x D22EV1.10.500		
D22T32	D22F1	D22F3	D22EV1.10.500, D22EV2.10.500		
D22DE2B	D22F1		D22EV1.10.500		
D22ERB	D22F1		D22EV1.10.500		
D22S2B	D22F1	D22F1	2x D22EV1.10.500		
D22S2B	D22F1	D22F3	D22EV1.10.500, D22EV2.10.500		
D22K	D22F1	D22F1	---		
D22K	D22F1	D22F3	---		
D22S3	D22F1	D22F1	---		
D22S3	D22F1	D22F3	---		
D22SE2B	D22F1		D22EV1.10.500		
D22SRB	D22F1		D22EV1.10.500		
D22WI1	D22BTK2/3	D22BTK2/3	---		
D22WI2	D22BTK2		---		
D22WI3	D22BTK3		---		
TOP-LINE	TED	TOPF	TOPF	2x EVT6.XX.1000	 TOPF + TOPP2 + TOPF + 2x EVT6.XX.1000
	TOP31	TOPF	TOPF	2x EVT6.XX.1000	
	TOPP2	TOPF	TOPF	2x EVT6.XX.1000	
	TOPK	TOPF	TOPF	2x EVT6.XX.1000	
	TOPS2	TOPF	TOPF	2x EVT6.XX.1000	
	TOPS3	TOPF	TOPF	2x EVT6.XX.1000	
	TOPS4	TOPF	TOPF	2x EVT6.XX.1000	
	TOPAC	TOPF		1x EVT6.XX.1000	
	TOPR	TOPF		1x EVT6.XX.1000	
TOP-LINE S	TLS2	TOPF2	TOPF2	2x EVT6.XX.1000	 TLS2D + TOPF2 + TOPF2 + 2x EVT6.XX.1000
	TLS4	TOPF2	TOPF2	2x EVT6.XX.1000	
	TLS	TOPF2		1x EVT6.XX.1000	

Montáž na vaničku - možnosť použitia štandardných rozmerov u typových sérií: AMALIA, CADURA, TOP-LINE S, TOP-LINE, DIVERA.

Montáž na vaničku - nutnosť objednania atypického prevedenie dverí a / alebo bočných stien (zvláštne rozmery) u typových sérií: PUR, AMALIA.

Montáž na dlažbu v atypickom rozmere - všetky vyššie uvedené typové série

ODPORÚČANÝ CENNÍK MONTÁŽÍ

CERTIFIKOVANÝMI EXTERNÝMI MONTÁŽNYMI FIRMAMI V € VRÁTANE DPH.

Ceny sú orientačné a budú upresnené externou montážnou firmou.

Zoznam certifikovaných montážnych technikov nájdete na webovej stránke www.sanswiss.sk

Typová séria	WALK-IN	DVERE DO NIKY	ŠTVRŤKRUH, ROHOVÝ SPRCHOVÝ KÚT, DVERE + BOČNÁ STENA	WALK IN /2 a viac pevných stien/
PUR, AMELIA, CADURA	90	100	150	160
SOLINO, ANNEA		90	140	
TOP LINE, TOP-LINE S, WALK IN EASY	80	80	130	140
Vaničky ILA, LIVADA	40	40	40	
SPRCHOVÁ KABÍNA MODUL 1200				200
Cena za zameranie sprchového kútu (cena vrátane dopravy do 50km / nad 50km individuálna cena**)	50	50	50	50

** PODĽA SÍDLA MONTÁŽNEHO TECHNIKA

ZAMERANIE MODELOV PUR MAX, CADURA formou zálohy 50 € ak bude model zo série PUR MAX, CADURA objednaný bude zároveň fakturovaná zľava za zameranie -50 €.

PRÍPLATKY K MONTÁŽI

vŕtanie do tvrdého obkladu, kameň, gres	odporúčaná cena dopravy	väčšie šírky nad 1200 mm a výšky nad 2000 mm
45 €	od 0,45 € / km	40 €

ĎALŠIE PRÍPLATKY CENY DOHODOU S MONTÁŽNOU FIRMOU

- demontáž pôvodného kútu,
- servis, opravy
- ručný transport tovaru
- a iné

Ceny nezahŕňajú spotrebný materiál, náhradné diely a potrebné práce navyše spojené so stavebnou pripravenosťou

Vo vzťahu k rozdielnym potrebám pri plánovaní kúpeľne neustále rozširujeme našu ponuku o atypické riešenia sprchových kútov. Ako jeden z popredných výrobcov sprchovacích kútov sa špecializujeme na výrezy a skosenia, ktoré je možné prispôsobiť skoseným stenám. Naš široký sortiment profilov i skiel nám umožní výrobu sprchovacieho kúta presne podľa Vašich predstáv a prianí. Naše atypické riešenia zahŕňajú aj sprchové zásteny, ktoré boli špeciálne vyvinuté pre malé kúpeľne, ponúkajú dostatok priestoru pre sprchovanie a zároveň optimálne využívajú dostupné miesto v kúpeľni.

ROHOVÝ VSTUP S DVOJDIELNYMI SKLADACÍMI DVERAMI

Dostupné varianty v sérii SOLINO



SOLINO | SOLF1 G+D

Ideálne riešenie pre malé kúpeľne.

DVERE V NIKE SO SKOSENÍM

Dostupné varianty v sériách PUR, AMALIA, CADURA, SOLINO, DIVERA, TOP LINE, TOP LINE S



PUR | PUR1

Kúpeľňa v podkroví - montáž sprchovej zásteny so skosením na vaničku.



CADURA | CA1C

DVERE SO SKRÁTENOU BOČNOU STENOU

Dostupné varianty v sériách PUR, AMALIA, CADURA, DIVERA, TOP LINE, TOP LINE S



PUR | PU13P + PUDT2P

Sprchový kút na umiestnenie vedľa vane.



CADURA | CAS2+CAST

DVERE SO SKOSENÍM (ĽUBOVOLNÝ UHOL SKOSENIA)

Dostupné varianty v sériách PUR, AMALIA a CADURA.



AMALIA | D35S2

Ideálne riešenie pre kúpeľne bez praveého uhla.



V podkrovi alebo v kúpeľniach so skosenými stenami je často veľmi ťažké umiestniť klasickú sprchovú zástenu. Vďaka výrezom a skoseniu na skle je možné jednoducho prispôbiť bočnú stenu ľubovoľnému požadovanému uhlu sklonu. Rovnako tak pri dverách je možné vykonať potrebné úpravy. Všetky riešenia sprchových zásten s výrezmi a skosením sú individuálne kontrolované našimi konštruktérmi z hľadiska uskutočniteľnosti, aby sa pre každý prípad našlo čo možno najlepšie riešenie.

DVERE S BOČNOU STENOU S VÝREZOM A SKOSENÍM

Dostupné varianty v sériách PUR, AMALIA, CADURA, TOP LINE



Kúpeľňa v podkroví - montáž sprchovej zásteny s výrezom a so skosením na vaničku.

REFERENČNÉ OBJEKTY

Sprchové kúty SanSwiss inšpirujú architektov a projektantov po celom svete, a preto vytvárame sprchové zásteny do renomovaných hotelov, SPA rezortov a v neposlednom rade aj pre najznámejšie výletné lode na svete.

ČESKÁ REPUBLIKA

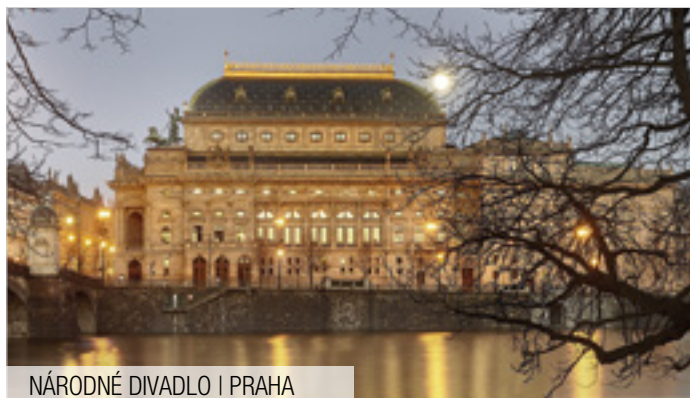

NÁRODNÉ DIVADLO | PRAHA



TREE OF LIFE | LÁZNĚ BĚLOHRAD



VILLA REGENHART | JESEŇÍK

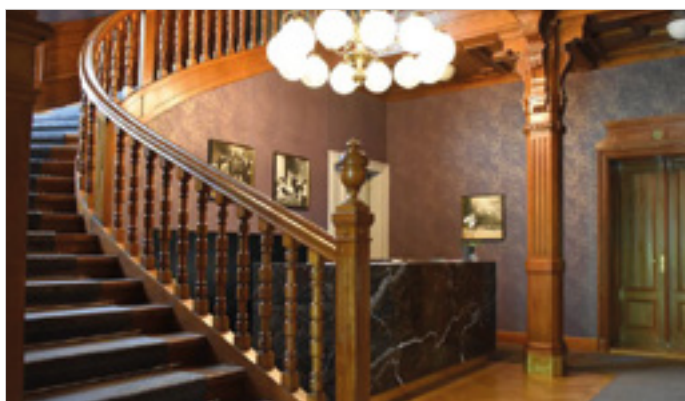

PRVNÍ TANKOVÉ PIVNÍ LÁZNĚ PRAHA® | PRAHA

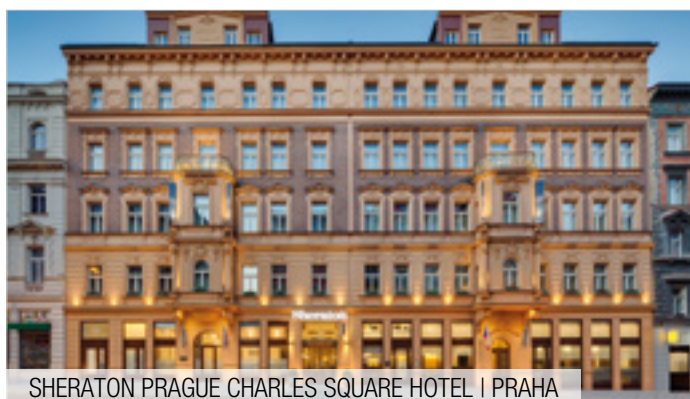

SHERATON PRAGUE CHARLES SQUARE HOTEL | PRAHA

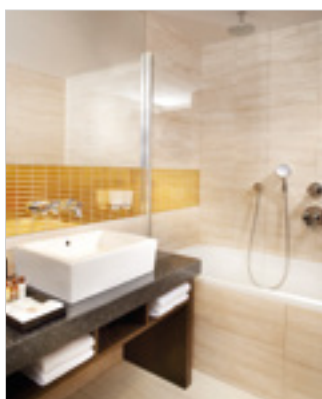

POLSKO



RUMUNSKO



ŠVAJČIARSKO



Na www.sanswiss.sk nájdete našu domovskú stránku SanSwiss, ktorá je neustále modernizovaná a obnovovaná, ako technicky, tak aj opticky, s osobitným dôrazom na revíziu obsahu. Webová stránka bola prispôbená potrebám našich cieľových skupín. Predajcovia z kúpeľňových štúdií aj koncoví zákazníci môžu ľahko získať potrebný prehľad o sortimente SanSwiss. Naša webová stránka ponúka návštevníkom ešte viac informácií pri hľadaní produktu aj výbere sprchovej zásteny pre ich kúpeľňu.

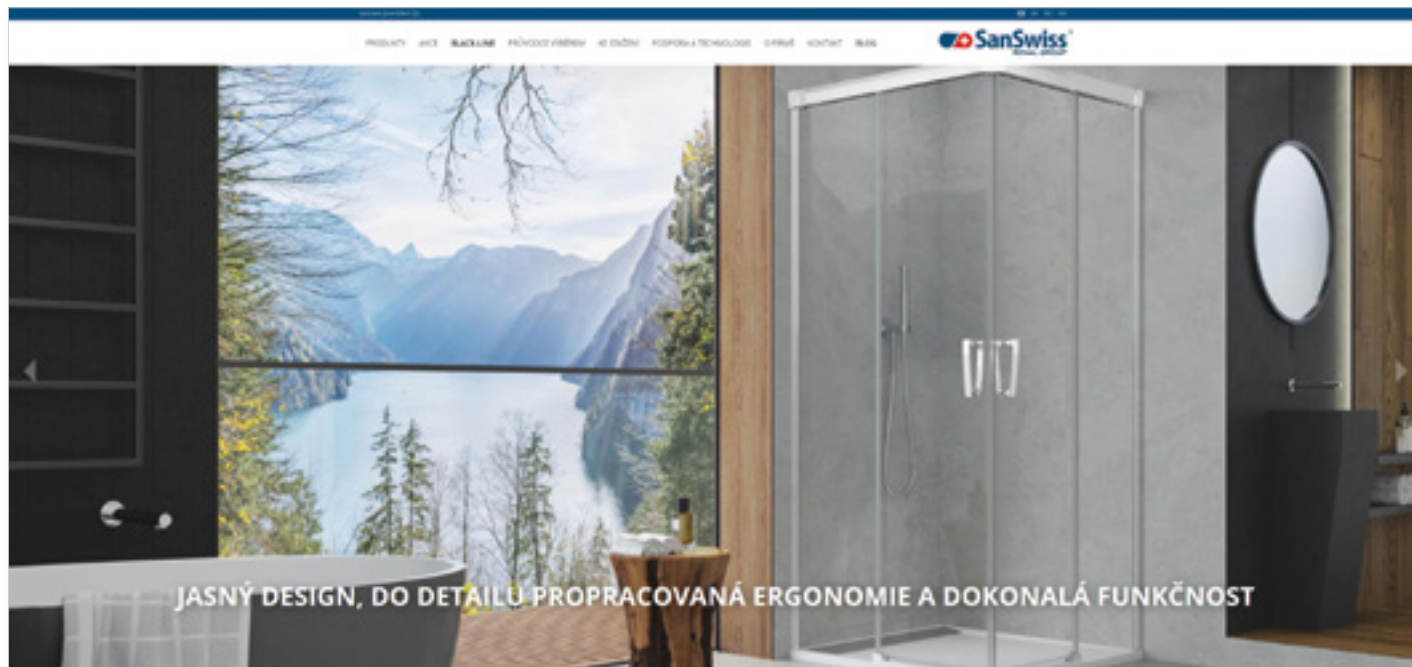

KONFIGURÁTOR SPRCHOVÝCH ZÁSTEN SANSWISS

Pomocou intuitívneho konfigurátora si vyberiete sprchovú zástenu SanSwiss - presne podľa Vašich predstáv.

Po konfigurácii sprchovacieho kúta si možno stiahnuť a vytlačiť produktový informačný list v * pdf, kde sú všetky informácie o vybranom modeli (vrátane ceny).



NA STIAHNUTIE - PRODUKTOVÉ INFORMÁCIE A PLÁNOVANIE KÚPEĽNE

Na www.sanswiss.sk nájdete cenné informácie, ktoré Vám pomôžu pri plánovaní, výbere aj montáži sprchových kútov SanSwiss. Cenníky, katalógy, formuláre, montážne návody a videá, BIM-dáta pre architektov a kúpeľňové štúdiá a iné potrebné dokumenty.



VZORY NÁKRESOV ZVLÁŠTNÝCH PŘEVEDENÍ

V prípade potreby zamerania atypických sprchových kútov sú tu k dispozícii nákresy zvláštnych prevedení. Do týchto nákresov možno zaznamenať požadované rozmery a údaje pre konkrétnu zástavbovú situáciu, aby sa následne uľahčilo zadanie zákazky a nedošlo k chybám pri výrobe.

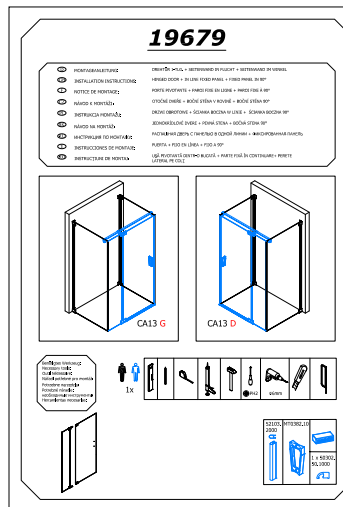
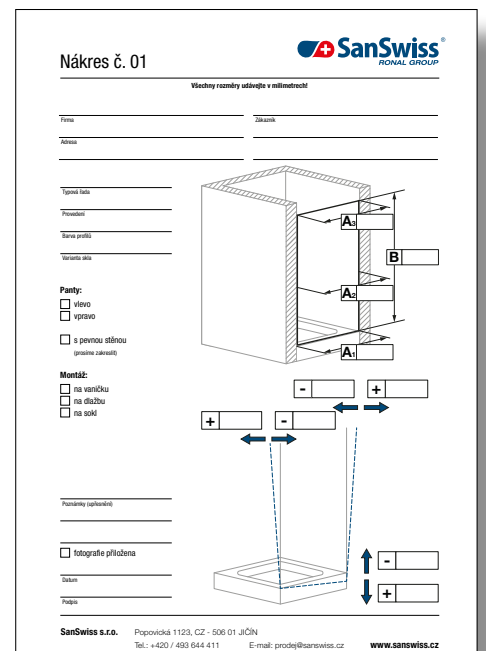

MONTÁŽNE NÁVODY

Aktuálne montážne návody, prehľad náhradných dielov alebo produktové listy si možno jednoducho a rýchlo stiahnuť priamo pri každom produkte.

SLEDUJTE NÁS NA SOCIÁLNYCH SIETACH!



INSTAGRAM

@sanswiss_slovakia, @sanswiss_official

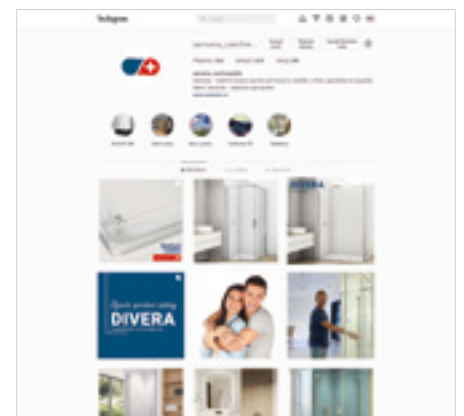





ZAMERANIE ZDARMA

PUR

DIZAJNOVÉ ZÁSTENY SO ŠIROKÝM VSTUPOM

PUR je séria bezrámových zásten spĺňajúca vysoké nároky na dizajn a individuálne riešenie kúpeľne. Vďaka čistým líniam a mnohým variantom usporiadania sa zástena PUR stane výrazným prvkom v kúpeľni. Kvalitné materiály ako masívne pánty a kovania, 8mm bezpečnostné sklo ale aj stabilizačné vzpery a dizajnové madlá poskytnú vysoký komfort pri sprchovaní po mnoho rokov. Vysokú kvalitu tohto typového radu tak dotvára štandardne dodávaná antiplaková úprava Aquaperle, ako aj na vnútornej strane zapustené pánty vybavené zdvihovým mechanizmom.

Široká ponuka štandardných aj špeciálnych prevedení i atraktívna ponuka príslušenstva poskytujú široké možnosti variantov zabudovania a realizácie individuálnych želaní pri tvorbe kúpeľne.

V ponuke nasledujúce varianty dverí a bočných stien:

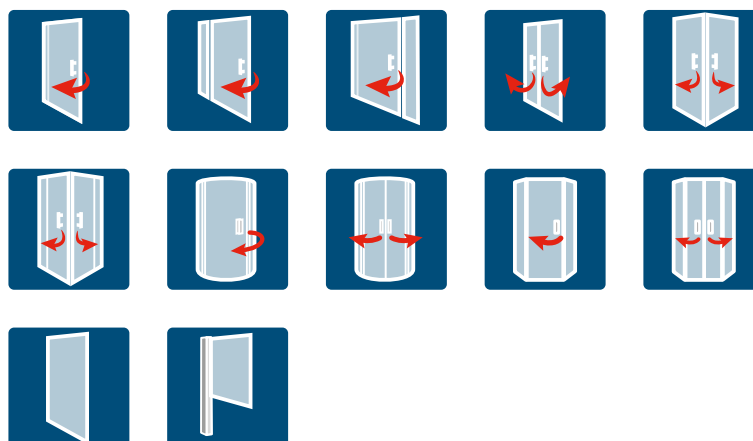

PUR | TYPOVÁ SÉRIA, KTORÁ SPLNÍ VŠETKY VAŠE PRIANIA

ZVLÁŠTNE ROZMERY AŽ DO VÝŠKY 2500 MM, SKOSENIE, VÝREZY, SKRÁTENÉ BOČNÉ STENY. SO SÉRIOU PUR BUDETE MAŤ MOŽNOSŤ INDIVIDUÁLNE REAGOVAŤ NA ŠPECIFICKÉ POŽIADAVKY KAŽDÉHO ZÁKAZNÍKA.



PURmax ponúka modely série PUR s atypickými rozmermi až do výšky 2500 mm v prevedení s L-kovaním okrem štvrtkruhov.

U takto označených výrobkov nad 2000 mm je zameranie **ZDARMA**.

Cena:

Výška **2001 až 2100 mm**, príplatok vo výške **10 %**
k cene atypického prevedenia
2101 až 2200 mm, príplatok vo výške **20 %**
k cene atypického prevedenia
2201 až 2300 mm, príplatok vo výške **30 %**
k cene atypického prevedenia
2301 až 2500 mm, príplatok vo výške **50 %**
k cene atypického prevedenia





PUR1

Dvere v nike so skosením



PU13P + PUDT2P

Jednokrídlové dvere s pevnou stenou v rovine + bočná stena v 90° s výrezom a skosením



PU13P + PU DT2P

Jednokřídlové dvře s pevnou stenou v rovine + skrácená bočná stena v 90°



Skrácená bočná stena PUR

je vždy kotvená samostatne a odsadená od hrany o 21 mm.
Spodná hrana skla je 15 mm pod vrchnou hranou vane



Detail predného zvislého profilu

(u skrácenej bočnej steny montovanej z boku vane na ktorý sa nasadzuje magnetické tesnenie)



Detail vyrovnávacieho profilu

s odkrytým vonkajším krycím profilom (u skrácenej bočnej steny PU DT2P montovanej z boku vane)

PUR1

Jednodielne dvere s uhlovými profilmi WPM a WPT

WPT

Profil pre upevnenie dverí na strane pántov pod uhlom

WPM

Profil s magnetickým tesnením pre upevnenie dverí pod uhlom

PU13P + PUdT2P

Jednodielne dvere s pevnou stenou v rovine s vyrovnávacím profilom s bočnou stenou v 90 ° uchytenou profilom EP



Kotvenie bočnej steny pomocou špeciálneho L-kovania zvonku

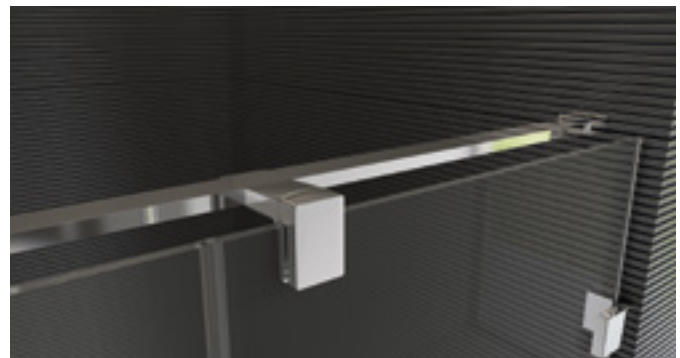

Kotvenie steny pomocou štandardného L-kovania zvnútra

PUR

SAFETY
GLASS
8 mm

5

Standard
2000 mm

Maximum
1000 mm

max.
1600 mm

AQUA
PERLE



PUR1CG + PU DT2P | chróm (10), číre sklo (07)

↑
Vysvetlivky
k piktogramom
nájdete
na vnútornej
zadnej strane
obálky.



PUR1CD | chróm (10), číre sklo (07)

OBJEDNÁVACÍ KÓD NÁJDETE V ŠEDÝCH POLIACH:
PUR1C G 070 10 07 = PUR jednokřídlové dveře s vyrovnávacím profilem, ľavé, výška 2000 mm, šířka 700 mm, chróm, číre sklo

PUR1C | JEDNOKŘÍDLOVÉ DVEŘE S VYROVNÁVACÍM PROFILOM

8mm bezpečnostné sklo | chrómované pánty integrované | otváranie von | magnetické tesnenie | 5mm aluchrómová prahová lišta

Štandardné rozmery ^{1) 2)}

Štandardné rozmery ^{1) 2)}			Typ	Pánty	Šírka	Farba	Sklo		
Šírka	Šírka vstupu	Výška	Kód	G=ľavo D=vpravo	Rozmer	10=chróm	07=číre 22=Durlux	30=Mastercarré 49=satén 51=línia	
700	595	2000	PUR1C	x	070	10	xx	1 078 €	xx 1 322 €
750	645	2000	PUR1C	x	075	10	xx	1 102 €	xx 1 339 €
800	695	2000	PUR1C	x	080	10	xx	1 135 €	xx 1 375 €
900	795	2000	PUR1C	x	090	10	xx	1 159 €	xx 1 400 €
1000	895	2000	PUR1C	x	100	10	xx	1 192 €	xx 1 437 €

Zvláštne rozmery ^{1) 2)}

700-1000	podľa šírky dverí	2000	PUR1C	x	SM1	10	xx	1 257 €	xx 1 502 €
700-1000	podľa šírky dverí	do 2000	PUR1C	x	SM2	10	xx	1 384 €	xx 1 628 €

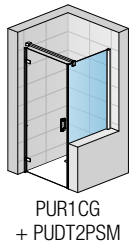
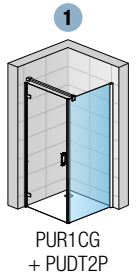
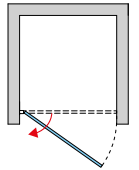
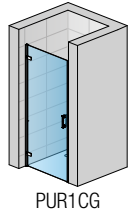
PUPT2P | BOČNÁ STENA S VYROVNÁVACÍM PROFILOM (PRE DVEŘE V 90° NA STRANE MADLA)

8mm bezpečnostné sklo | vodorovná vzpera 1250 mm

Štandardné rozmery ^{1) 3)}

Štandardné rozmery ^{1) 3)}		Typ	Šírka	Farba	Sklo		
Šírka	Výška	Kód	Rozmer	10=chróm	07=číre 22=Durlux	30=Mastercarré 49=satén 51=línia	
700	2000	PUPT2P	070	10	xx	677 €	xx 851 €
750	2000	PUPT2P	075	10	xx	688 €	xx 863 €
800	2000	PUPT2P	080	10	xx	696 €	xx 871 €
900	2000	PUPT2P	090	10	xx	716 €	xx 891 €
1000	2000	PUPT2P	100	10	xx	743 €	xx 917 €
1200	2000	PUPT2P	120	10	xx	763 €	xx 938 €

Zvláštne rozmery ^{1) 2)}

300 - 1000	do 2000	PUPT2P	SM2	10	xx	824 €	xx 999 €
1001 - 1600	do 2000	PUPT2P	SM4	10	xx	865 €	xx 1 039 €

PRÍPLATKY PRE DVEŘE ALEBO BOČNÚ STENU

Skosenie / Výrez	Z.AUS.001 (vychádza sa z ceny za zvláštne rozmery)	Cena za ks	104 €
------------------	---	------------	-------

PRÍSLUŠENSTVO

Chrómovaný držiak na uterák, šírka 600 mm	PS2.10.600 (na bočnú stenu od 750 mm - nutné v zvl. rozmere)	104 €
Sklenená polička, šírka 600 mm	PT2.10.600 (na bočnú stenu od 750 mm - nutné v zvl. rozmere)	116 €
Držiak na uterák + polička, šírka 600 mm	PST2.10.600 (na bočnú stenu od 750 mm - nutné v zvl. rozmere)	196 €

PRESTAVITELNÉ ŠÍRKY

Štandardné rozmery	Stavebná pripravenosť niky po obložení		Inštalčné rozmery vaničky - od zvislého obkladu po vonkajšiu hranu vaničky		Stavebná pripravenosť dlažby pre zástenu štandardných rozmerov	
	1	2	1	2	Montáž na dlažbu (střed skla)	
Šírka	Dveře v niku (-19 mm; 0 mm)	Dveře (+ bočná stena v 90°) (-15 mm; 0 mm)	Bočná stena v 90° (-18 mm; 0 mm)	Dveře (+ bočná stena v 90°) (-5 mm; +10 mm)	Bočná stena v 90° (-8 mm; +10 mm)	
700	681-700	685-700	682-700	664	664	
750	731-750	735-750	732-750	714	714	
800	781-800	785-800	782-800	764	764	
900	881-900	885-900	882-900	864	864	
1000	981-1000	985-1000	982-1000	964	964	
1200	-	-	1182-1200	-	1164	
Zvláštne rozmery	(-9 mm; +10 mm)	(-5 mm; +10 mm)	(-8 mm; +10 mm)	(-5 mm; +10 mm)	(-8 mm; +10 mm)	
napr.: 965	956-975	960-975	957-975	929	929	

POZNÁMKY

- 1) - V PRÍPADE MONTÁŽE NA DLAŽBU JE NUTNÉ VZIAŤ DO ÚVAHY ROZDIEL MEDZI NOMINÁLNOU A FYZICKOU ŠÍRKOU. POZRI TECHNICKÉ INFORMÁCIE NA KONCI TEJTO KAPITOLY.
- 2) - DO OBJEDNÁVKY JE NUTNÉ UVIESŤ, ČI BUDE MONTÁŽ NA VANIČKU ALEBO NA DLAŽBU (ŠÍRKA NA STRED SKLA). POZRI TECH. INFORMÁCIE NA KONCI TEJTO KAPITOLY.
- 3) - SKUTOČNÁ ŠÍRKA (NA STRED SKLA) DVEŘÍ S BOČNOU STENOU JE O 36 MM MENŠIA AKO ŠÍRKA V OBJEDNÁVACOM KÓDE (S TOLERANCIOU -8 AŽ +10 MM U STENY, -5 AŽ +10 MM U DVEŘÍ). POZRI TECH. INFORMÁCIE NA KONCI TEJTO KAPITOLY.

PUR

SAFETY
GLASS
8 mm

5

Standard
2000 mm

PUR max

Maximum
1000 mm

max.
1600 mm

AQUA
PERLE



↑
Vysvetlivky
k piktogramom
nájdete
na vnútornej
zadnej strane
obálky.



PUR1G + PU DT2P | chróm (10), číre sklo (07)



PUR1D | chróm (10), číre sklo (07)



OBJEDNÁVACÍ KÓD NÁJDETE V ŠEDÝCH POLIACH:

PUR1 G SM1 10 07 = PUR jednokřídlové dveře, řavé, výška 2000 mm, šířka zvláštní rozmer, chróm, číre sklo

PUR1 | JEDNOKŘÍDLOVÉ DVEŘE

8mm bezpečnostné sklo | chrómované pánty integrované | otváranie von | magnetické tesnenie | 5mm aluchrómová prahová lišta

Zvláštné rozmery ^{1) 2) 4)}



Zvláštné rozmery			Typ	Pánty	Šířka	Farba	Sklo		
Šířka	Šířka vstupu	Výška	Kód	G=vľavo D=vpravo	Rozmer	10=chróm	07=číre 22=Durlux	30=Mastercarré 49=satén 51=línia	
do 1000	Šířka -47 mm	2000 do 2000 ⁵⁾	PUR1	x	SM1	10	xx	1 182 €	xx 1 358 €
			PUR1	x	SM2	10	xx	1 278 €	xx 1 454 €

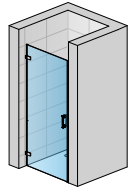

PUR1G

PUDT2P | BOČNÁ STENA S VYROVNÁVACÍM PROFILOM (PRE DVEŘE V 90° NA STRANE MADLA)

8mm bezpečnostné sklo | vodorovná vzpera 1250 mm

Štandardné rozmery ^{1) 3)}

Štandardné rozmery		Typ	Šířka	Farba	Sklo		
Šířka	Výška	Kód	Rozmer	10=chróm	07=číre 22=Durlux	30=Mastercarré 49=satén 51=línia	
700	2000	PUDT2P	070	10	xx	677 €	xx 851 €
750	2000	PUDT2P	075	10	xx	688 €	xx 863 €
800	2000	PUDT2P	080	10	xx	696 €	xx 871 €
900	2000	PUDT2P	090	10	xx	716 €	xx 891 €
1000	2000	PUDT2P	100	10	xx	743 €	xx 917 €
1200	2000	PUDT2P	120	10	xx	763 €	xx 938 €

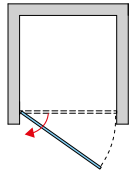

1

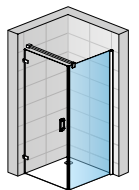

PUR1G
+ PUDT2P

Zvláštné rozmery ^{1) 2)}

300 - 1000	do 2000	PUDT2P	SM2	10	xx	824 €	xx 999 €
1001 - 1600	do 2000	PUDT2P	SM4	10	xx	865 €	xx 1 039 €

PRÍPLATKY PRE DVEŘE ALEBO BOČNÚ STENU

Skosenie / Výrez	Z.AUS.001 (vychádza sa z ceny za zvláštné rozmery)	Cena za ks	104 €
------------------	---	------------	-------

PRÍSLUŠENSTVO

Chrómovaný držiak na uterák, šířka 600 mm	PS2.10.600 (na bočnú stenu od 750 mm - nutné v zvl. rozmere)	104 €
Sklenená polička, šířka 600 mm	PT2.10.600 (na bočnú stenu od 750 mm - nutné v zvl. rozmere)	116 €
Držiak na uterák + polička, šířka 600 mm	PST2.10.600 (na bočnú stenu od 750 mm - nutné v zvl. rozmere)	196 €

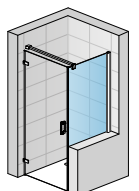

PUR1G
+ PUDT2PSM

PRESTAVITELNÉ ŠÍŘKY

Štandardné rozmery	Instalačné rozmery vaničky - od zvislého obkladu po vonkajšiu hranu vaničky	Stavebná pripravenosť dlažby pre zástenu štandardných rozmerov
	1	Montáž na dlažbu (stred skla)
Šířka	Bočná stena v 90° (-18 mm; 0 mm)	Bočná stena v 90° (-8 mm; +10 mm)
700	682-700	664
750	732-750	714
800	782-800	764
900	882-900	864
1000	982-1000	964
1200	1182-1200	1164
Zvláštné rozmery	(-8 mm; +10 mm)	(-8 mm; +10 mm)
napr.: 965	957-975	929

POZNÁMKY

- 1) - V PRÍPADE MONTÁŽE NA DLAŽBU JE NUTNÉ VZIAŤ DO ÚVAHY ROZDIEL MEDZI NOMINÁLNOU A FYZICKOU ŠÍŘKOU. POZRI TECH. INFORMÁCIE NA KONCI TEJTO KAPITOLY.
- 2) - DO OBJEDNÁVKY JE NUTNÉ UVIESŤ, ČI BUDE MONTÁŽ NA VANIČKU ALEBO NA DLAŽBU (ŠÍŘKA NA STRED SKLA). POZRI TECH. INFORMÁCIE NA KONCI TEJTO KAPITOLY.
- 3) - SKUTOČNÁ ŠÍŘKA (NA STRED SKLA) DVEŘÍ S BOČNOU STENOU JE O 36 MM MENŠIA AKO ŠÍŘKA V OBJEDNÁVACOM KÓDE (S TOLERANCIOU -8 AŽ +10 MM). POZRI TECH. INFORMÁCIE NA KONCI TEJTO KAPITOLY.
- 4) - PRESTAVITELNÁ ŠÍŘKA DVEŘÍ DO NIKY: 0 AŽ +10 MM.
- 5) - **PURmax: PRÍPLATOK K CENE ATYPICKÉHO PŘEVEDENIA PRI VÝŠKE 2001 - 2100 MM +10 %; 2101 - 2200 MM +20 %; 2201 - 2300 MM +30 %; 2301 - 2500 MM +50%.**

1 Technické informácie pozri strana 82-85.

Rozmery v mm. Ceny v EUR bez DPH. Zvláštné vyhotovenie nie je možné vrátiť.

PUR

SAFETY
GLASS
8 mm

5

Standard
2000 mm

PUR max

Maximum
1000 mm

max.
1600 mm

AQUA
PERLE



↑
Vysvetlivky
k piktogramom
nájdete
na vnútornej
zadnej strane
obálky.

PURmax



PUR1G + PURDT2 | chróm (10), číre sklo (07)



PUR1D | chróm (10), číre sklo (07)

OBJEDNÁVACÍ KÓD NÁJDETE V ŠEDÝCH POLIACH:
PUR1 G SM1 10 07 = PUR jednokřídlové dveře, řavé, výška 2000 mm, šířka zvláštní rozmer, chróm, číre sklo

PUR1 | JEDNOKŘÍDLOVÉ DVEŘE

8mm bezpečnostné sklo | chrómované pánty integrované | otváranie von | magnetické tesnenie | 5mm aluchrómová prahová lišta

Zvláštné rozmery ^{1) 2) 3)}

Zvláštné rozmery			Typ	Pánty	Šírka	Farba	Sklo		
Šírka	Šírka vstupu	Výška	Kód	G=vľavo D=vpravo	Rozmer	10=chróm	07=číre 22=Durlux	30=Mastercarré 49=satén 51=línia	
do 1000	Šírka -47 mm	2000 do 2000 ⁴⁾	PUR1	x	SM1	10	xx	1 182 €	xx 1 358 €
			PUR1	x	SM2	10	xx	1 278 €	xx 1 454 €

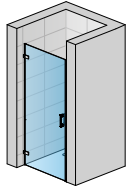

PUR1G

PURDT2 | BOČNÁ STENA S L-KOVANÍM (PRE DVEŘE V 90° NA STRANE MADLA)

8mm bezpečnostné sklo | vodorovná vzpera 1250 mm

Zvláštné rozmery ^{1) 2)}

Zvláštné rozmery		Typ	Šírka	Farba	Sklo		
Šírka	Výška	Kód	Rozmer	10=chróm	07=číre 22=Durlux	30=Mastercarré 49=satén 51=línia	
300 - 1000	do 2000 ⁴⁾	PURDT2	SM2	10	xx	824 €	xx 999 €
1001 - 1600	do 2000 ⁴⁾	PURDT2	SM4	10	xx	865 €	xx 1 039 €

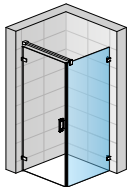
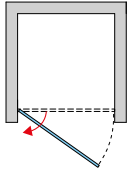

 PUR1G
+ PURDT2

PRÍPLATKY PRE DVEŘE ALEBO BOČNÚ STENU

Skosenie / Výrez	Z.AUS.001 (vychádza sa z ceny za zvláštné rozmery)	Cena za ks	104 €
------------------	---	------------	-------

PRÍSLUŠENSTVO

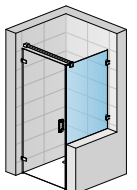
Chrómovaný držiak na uterák, šírka 600 mm	PS2.10.600 (na bočnú stenu od 750 mm - nutné v zvl. rozmere)	104 €
Sklenená polička, šírka 600 mm	PT2.10.600 (na bočnú stenu od 750 mm - nutné v zvl. rozmere)	116 €
Držiak na uterák + polička, šírka 600 mm	PST2.10.600 (na bočnú stenu od 750 mm - nutné v zvl. rozmere)	196 €

 PUR1G
+ PURDT2SM

POZNÁMKY

- 1) - V PRÍPADE MONTÁŽE NA DLAŽBU JE NUTNÉ VZIAŤ DO ÚVAHY ROZDIEL MEDZI NOMINÁLNOU A FYZICKOU ŠÍRKOU. POZRI TECHNICKÉ INFORMÁCIE NA KONCI TEJTO KAPITOLY.
- 2) - DO OBJEDNÁVKY JE NUTNÉ UVIESŤ, ČI BUDE MONTÁŽ NA VANIČKU ALEBO NA DLAŽBU (ŠÍRKA NA STRED SKLA). POZRI TECH. INFORMÁCIE NA KONCI TEJTO KAPITOLY.
- 3) - PRESTAVITELNÁ ŠÍRKA DVEŘÍ DO NIKY: 0 AŽ +10 MM.
- 4) - **PURmax: PRÍPLATOK K CENE ATYPICKÉHO PREVEDENIA PRI VÝŠKE 2001 - 2100 MM +10 %; 2101 - 2200 MM +20 %; 2201 - 2300 MM +30 %; 2301 - 2500 MM +50%.**

Technické informácie pozri strana 82-85.

Rozmery v mm. Ceny v EUR bez DPH. Zvláštné vyhotovenie nie je možné vrátiť.

PUR

SAFETY
GLASS
8 mm

5

Standard
2000 mm

Maximum
1600 mm

max.
1600 mm

AQUA
PERLE



PU13PG + PUdT2P | chróm (10), čire sklo (07)

↑
Vysvetlivky
k piktogramom
nájdete
na vnútornej
zadnej strane
obálky.



PU13PD | chróm (10), čire sklo (07)



OBJEDNÁVACÍ KÓD NÁJDETE V ŠEDÝCH POLIACH:

PU13P G 090 10 07 = PUR jednokřídlové dveře s pevnou stěnou v rovine s profilem, lavé, výška 2000 mm, šířka 900 mm, chróm, číre sklo

PU13P | JEDNOKŘÍDLOVÉ DVEŘE S PEVNOU STĚNOU V ROVINE S VYROVNÁVACÍM PROFILOM

8mm bezpečnostné sklo | chrómované pánty integrované | chrómovaný vyrovnávací profil | otváranie von | magnetické tesnenie | 5mm aluchrómová prahová lišta | vodorovná vzpera

Štandardné rozmery ^{1) 3) 4)}

Štandardné rozmery ^{1) 3) 4)}					Typ	Pánty	Šírka	Farba	Sklo		
Šírka celková	Šírka dverí	Šírka vstupu	Šírka pevného dielu	Výška	Kód	G=vľavo D=vpravo	Rozmer	10=chróm	07=číre 22=Durlux	30=Mastercarré 49=satén 51=línia	
900	630	593	270	2000	PU13P	x	090	10	xx		1 193 € xx 1 371 €
1000	730	693	270	2000	PU13P	x	100	10	xx		1 217 € xx 1 392 €
1200	730	693	470	2000	PU13P	x	120	10	xx		1 257 € xx 1 433 €
1400	930	893	470	2000	PU13P	x	140	10	xx		1 300 € xx 1 477 €

Zvláštne rozmery ^{1) 2) 5)}

do 1600	do 900	podľa šírky dverí	do 2000	PU13P	x	SM2	10	xx			1 499 € xx 1 675 €
---------	--------	-------------------	---------	-------	---	-----	----	----	--	--	--------------------

PUDT2P | BOČNÁ STĚNA S VYROVNÁVACÍM PROFILOM (PRE DVEŘE V 90° NA STRANE MADLA)

8mm bezpečnostné sklo | vodorovná vzpera 1250 mm

Štandardné rozmery ^{1) 3) 6)}

Štandardné rozmery ^{1) 3) 6)}		Typ	Šírka	Farba	Sklo		
Šírka	Výška	Kód	Rozmer	10=chróm	07=číre 22=Durlux	30=Mastercarré 49=satén 51=línia	
700	2000	PUDT2P	070	10	xx		677 € xx 851 €
750	2000	PUDT2P	075	10	xx		688 € xx 863 €
800	2000	PUDT2P	080	10	xx		696 € xx 871 €
900	2000	PUDT2P	090	10	xx		716 € xx 891 €
1000	2000	PUDT2P	100	10	xx		743 € xx 917 €
1200	2000	PUDT2P	120	10	xx		763 € xx 938 €

Zvláštne rozmery ^{1) 2)}

300 - 1000	do 2000	PUDT2P	SM2	10	xx		824 € xx 999 €
1001 - 1600	do 2000	PUDT2P	SM4	10	xx		865 € xx 1 039 €

PRÍPLATKY PRE DVEŘE ALEBO BOČNÚ STĚNU

Skosenie / Výrez	Z.AUS.001 (vychádza sa z ceny za zvláštne rozmery)	Cena za ks	104 €
------------------	--	------------	-------

PRÍSLUŠENSTVO

Chrómovaný držiak na uterák, šírka 600 mm	PS2.10.600 (na bočnú stenu od 750 mm - nutné v zvl. rozmere)	104 €
Sklenná polička, šírka 600 mm	PT2.10.600 (na bočnú stenu od 750 mm - nutné v zvl. rozmere)	116 €
Držiak na uterák + polička, šírka 600 mm	PST2.10.600 (na bočnú stenu od 750 mm - nutné v zvl. rozmere)	196 €

PRESTAVITELNÉ ŠÍRKY

Štandardné rozmery	Stavebná pripravenosť niky po obložení		Inštaláčne rozmery vaničky - od zvislého obkladu po vonkajšiu hranu vaničky		Stavebná pripravenosť dlažby pre zástenu štandardných rozmerov	
	1	2	1	2	Montáž na dlažbu (stred skla)	
Šírka	Dveře v nike (-18 mm; +5 mm)	Dveře (+bočná stena v 90°) (-18 mm; 0 mm)	Bočná stena v 90° (-18 mm; 0 mm)	Dveře (+bočná stena v 90°) (-8 mm; +10 mm)	Bočná stena v 90° (-8 mm; +10 mm)	
700	-	-	682-700	-	664	
750	-	-	732-750	-	714	
800	-	-	782-800	-	764	
900	882-905	882-900	882-900	864	864	
1000	982-1005	982-1000	982-1000	964	964	
1200	1182-1205	1182-1200	1182-1200	1164	1164	
1400	1382-1405	1382-1400	-	1364	-	
Zvláštne rozmery	(-8 mm; +15 mm)	(-8 mm; +10 mm)	(-8 mm; +10 mm)	(-8 mm; +10 mm)	(-8 mm; +10 mm)	
napr.: 965	957-980	957-975	957-975	929	929	

POZNÁMKY

- 1) - V PRÍPADE MONTÁŽE NA DLAŽBU JE NUTNÉ VZIAŤ DO ÚVAHY ROZDIEL MEDZI NOMINÁLNOU A FYZICKOU ŠÍRKOU. POZRI TECHNICKÉ INFORMÁCIE NA KONCI TEJTO KAPITOLY.
- 2) - DO OBJEDNÁVKY JE NUTNÉ UVIESŤ, ČI BUDE MONTÁŽ NA VANIČKU ALEBO NA DLAŽBU (ŠÍRKA NA STRED SKLA). POZRI TECH. INFORMÁCIE NA KONCI TEJTO KAPITOLY.
- 3) - SKUTOČNÁ ŠÍRKA (NA STRED SKLA) DVEŘÍ S BOČNOU STĚNOU JE O 36 MM MENŠIA AKO ŠÍRKA V OBJEDNÁVACOM KÓDE (S TOLERANCIOU -8 AŽ +10 MM). POZRI TECH. INFORMÁCIE NA KONCI TEJTO KAPITOLY.
- 4) - U - MONTÁŽ JE MOŽNÁ VO VARIANTE PU13PSM + PUDT2P + PUDT3P + 2 ROHOVÉ VZPERY RP2.10.500.
- 5) - U ZVL. ROZMERU JE NUTNÉ UVIESŤ DO OBJEDNÁVKY ŠÍRKU PEVNEJ STĚNY (MIN. 200 MM) A DVEŘÍ.
- 6) - PUDT3P / BOČNÁ STĚNA S VYROVNÁVACÍM PROFILOM (PRE DVEŘE V 90° NA STRANE PEVNEJ STĚNY). POPIS A CENY PUDT3P POZRI STRANU 51.

1 Technické informácie pozri strana 82-85.

Rozmery v mm. Ceny v EUR bez DPH. Zvláštne vyhotovenie nie je možné vrátiť.

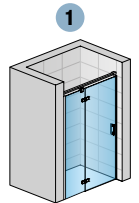

PU13PG

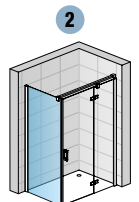
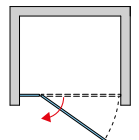

PUDT2P
+ PU13PD

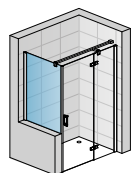

PUDT2PSM
+ PU13PD

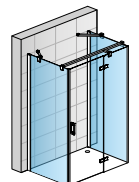

PUDT2P
+ PU13PD
+ PUDT3P
+ 2x RP2.10.500

PUR

SAFETY
GLASS
8 mm

5

Standard
2000 mm

PUR max

Maximum
1600 mm

max.
1600 mm

AQUA
PERLE



↑
Vysvetlivky
k piktogramom
nájdete
na vnútornej
zadnej strane
obálky.

PURmax



PU13G + PURDT2 | chróm (10), číre sklo (07)



PU13D | chróm (10), číre sklo (07)

OBJEDNÁVACÍ KÓD NÁJDETE V ŠEDÝCH POLIACH:
PU13 G SM1 10 07 = PUR jednokřídlové dveře s pevnou stenou v rovine s L-kovaním, ľavé, výška 2000 mm, šírka zvláštny rozmer, chróm, číre sklo

PU13 | JEDNOKRÍDLOVÉ DVERE S PEVNOU STENOU V ROVINE S L-KOVANÍM

8mm bezpečnostné sklo | chrómované pánty integrované | otváranie von | magnetické tesnenie | 5mm aluchrómová prahová lišta | vodorovná vzpera 1250 mm | tesniaci U-profil 50552

Zvláštne rozmery ^{1) 2) 3) 4)}			Typ	Pánty	Šírka	Farba	Sklo			
Šírka celková	Šírka dverí	Výška	Kód	G=ľavo D=vpravo	Rozmer	10=chróm	07=číre 22=Durlux	30=Mastercarré 49=satén 51=línia		
do 1600	do 900	2000	PU13	x	SM1	10	xx	1 441 €	xx	1 616 €
		do 2000 ⁵⁾	PU13	x	SM2	10	xx	1 499 €	xx	1 675 €

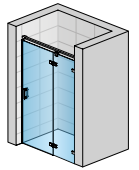

PU13D

PURDT2 | BOČNÁ STENA S L-KOVANÍM (PRE DVERE V 90° NA STRANE MADLA)

8mm bezpečnostné sklo | vodorovná vzpera 1250 mm | tesniaci U-profil 50552

Zvláštne rozmery ^{1) 2)}		Typ	Šírka	Farba	Sklo		
Šírka	Výška	Kód	Rozmer	10=chróm	07=číre 22=Durlux	30=Mastercarré 49=satén 51=línia	
300 - 1000	do 2000 ⁵⁾	PURDT2	SM2	10	xx	824 €	xx 999 €
1001 - 1600	do 2000 ⁵⁾	PURDT2	SM4	10	xx	865 €	xx 1 039 €

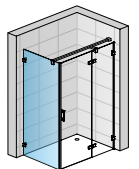
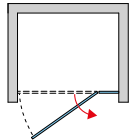
 PURDT2
+ PU13D

PRÍPLATKY PRE DVERE ALEBO BOČNÚ STENU

Skosenie / Výrez	Z.AUS.001 (vychádza sa z ceny za zvláštne rozmery)	Cena za ks	104 €
------------------	---	------------	-------

PRÍSLUŠENSTVO

Chrómovaný držiak na uterák, šírka 600 mm	PS2.10.600 (na bočnú stenu od 750 mm - nutné v zvl. rozmere)	104 €
Sklenená polička, šírka 600 mm	PT2.10.600 (na bočnú stenu od 750 mm - nutné v zvl. rozmere)	116 €
Držiak na uterák + polička, šírka 600 mm	PST2.10.600 (na bočnú stenu od 750 mm - nutné v zvl. rozmere)	196 €

POZNÁMKY

- 1) - V PRÍPADE MONTÁŽE NA DLAŽBU JE NUTNÉ VZIAŤ DO ÚVAHY ROZDIEL MEDZI NOMINÁLNOU A FYZICKOU ŠÍRKOU. POZRI TECHNICKÉ INFORMÁCIE NA KONCI TEJTO KAPITOLY.
- 2) - DO OBJEDNÁVKY JE NUTNÉ UVIESŤ, ČI BUDE MONTÁŽ NA VANIČKU ALEBO NA DLAŽBU (ŠÍRKA NA STRED SKLA). POZRI TECH. INFORMÁCIE NA KONCI TEJTO KAPITOLY.
- 3) - PRESTAVITELNÁ ŠÍRKA DVERÍ DO NIKY: 0 AŽ +10 MM.
- 4) - DO OBJEDNÁVKY JE NUTNÉ UVIESŤ AJ ŠÍRKU PEVNEJ STENY (MIN. 200 MM) A DVERÍ.
- 5) - **PURmax: PRÍPLATOK K CENE ATYPICKÉHO PŘEVEDENIA PRI VÝŠKE 2001 - 2100 MM +10 %; 2101 - 2200 MM +20 %; 2201 - 2300 MM +30 %; 2301 - 2500 MM +50%.**

Technické informácie pozri strana 82-85.

Rozmery v mm. Ceny v EUR bez DPH. Zvláštne vyhotovenie nie je možné vrátiť.

PUR

SAFETY
GLASS
8 mm

5

Standard
2000 mm

Maximum
2000 mm

max.
1600 mm

AQUA
PERLE

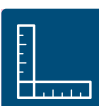

PU31PG + PU31T3P | chróm (10), číre sklo (07)

↑
Vysvetlivky
k piktogramom
nájdete
na vnútornej
zadnej strane
obálky.



PU31PG | chróm (10), číre sklo (07)



OBJEDNÁVACÍ KÓD NÁJDETE V ŠEDÝCH POLIACH:

PU31P G 090 10 07 = PUR jednokřídlové dveře s pántem při stěně a s pevnou stěnou a vyrovnávacím profilem, pánty vľavo, výška 2000 mm, šířka 900 mm, chróm, číre sklo

PU31P | JEDNOKRÍDLOVÉ DVEŘE S PÁNTOM PRI STENE A S PEVNOU STENOU V ROVINE S VYROVNÁVACÍM PROFILOM

8mm bezpečnostné sklo | chrómovaný vyrovnávací profil | chrómované pánty integrované | otváranie von | magnetické tesnenie | 5mm aluchrómová prahová lišta | vodorovná vzpera

Štandardné rozmery ¹⁾

Štandardné rozmery ¹⁾					Typ	Pánty	Šírka	Farba	Sklo			
Šírka celková	Šírka dverí	Šírka vstupu	Šírka pevného dielu	Výška	Kód	G=vľavo D=vpravo	Rozmer	10=chróm	07=číre 22=Durlux	30=Mastercarré 49=satén 51=línia		
900	630	593	270	2000	PU31P	x	090	10	xx	1 475 €	xx	1 647 €
1000	730	693	270	2000	PU31P	x	100	10	xx	1 498 €	xx	1 673 €
1200	730	693	470	2000	PU31P	x	120	10	xx	1 553 €	xx	1 729 €
1400	930	893	470	2000	PU31P	x	140	10	xx	1 604 €	xx	1 779 €

Zvláštne rozmery ^{1) 2) 3)}

do 1600	do 900	podľa šírky dverí	do 2000	PU31P	x	SM2	10	xx	1 785 €	xx	1 960 €
do 2000	do 900	podľa šírky dverí	do 2000	PU31P	x	SM4	10	xx	2 126 €	xx	2 300 €

PU31P | BOČNÁ STENA S VYROVNÁVACÍM PROFILOM (PRE DVEŘE V 90° NA STRANE PEVNÉJ STENY)

8mm bezpečnostné sklo | vodorovná vzpera 1250 mm | profily pre spojenie dverí s bočnou stenou v 90°

Štandardné rozmery ¹⁾

Štandardné rozmery ¹⁾		Typ	Šírka	Farba	Sklo			
Šírka	Výška	Kód	Rozmer	10=chróm	07=číre 22=Durlux	30=Mastercarré 49=satén 51=línia		
700	2000	PU31P	070	10	xx	790 €	xx	965 €
750	2000	PU31P	075	10	xx	806 €	xx	979 €
800	2000	PU31P	080	10	xx	815 €	xx	989 €
900	2000	PU31P	090	10	xx	835 €	xx	1 012 €
1000	2000	PU31P	100	10	xx	868 €	xx	1 045 €
1200	2000	PU31P	120	10	xx	892 €	xx	1 067 €

Zvláštne rozmery ^{1) 2)}

300 - 1000	do 2000	PU31P	SM2	10	xx	868 €	xx	1 045 €
1001 - 1600	do 2000	PU31P	SM4	10	xx	916 €	xx	1 091 €

PRÍPLATKY PRE DVEŘE ALEBO BOČNÚ STENU

Skosenie / Výrez	Z.AUS.001 (vychádza sa z ceny za zvláštne rozmery)	Cena za ks	104 €
------------------	--	------------	-------

PRÍSLUŠENSTVO

Chrómovaný držiak na uterák, šírka 600 mm	PS2.10.600 (na bočnú stenu od 750 mm - nutné v zvl. rozmere)	104 €
Sklenená polička, šírka 600 mm	PT2.10.600 (na bočnú stenu od 750 mm - nutné v zvl. rozmere)	116 €
Držiak na uterák + polička, šírka 600 mm	PST2.10.600 (na bočnú stenu od 750 mm - nutné v zvl. rozmere)	196 €

PRESTAVITELNÉ ŠÍRKY

Stavebná pripravenosť
niky po obložení

Inštaláčne rozmery vaničky
- od zvislého obkladu po vonkajšiu hranu vaničky

Stavebná pripravenosť dlažby
pre zástenu štandardných rozmerov

Štandardné rozmery	1		2		Montáž na dlažbu (stred skla)	
Šírka	Dveře v nike (-22 mm; +3 mm)	Dveře (+bočná stena v 90°) (0 mm)	Bočná stena v 90° (-14 mm; +3 mm)	Dveře (+bočná stena v 90°) (0 mm)	Bočná stena v 90° (-4 mm; +13 mm)	
700	-	-	686-703	-	664	
750	-	-	736-753	-	714	
800	-	-	786-803	-	764	
900	878-903	900	886-903	900	864	
1000	978-1003	1000	986-1003	1000	964	
1200	1178-1203	1200	1186-1203	1200	1164	
1400	1378-1403	1400	-	1400	-	
Zvláštne rozmery	(-12 mm; +13 mm)	(0 mm)	(-4 mm; +13 mm)	(0 mm)	(-4 mm; +13 mm)	
napr.: 965	953-978	965	961-978	965	929	

POZNÁMKY

- 1) - V PRÍPADE MONTÁŽE NA DLAŽBU JE NUTNÉ VZIAŤ DO ÚVAHY ROZDIEL MEDZI NOMINÁLNOU A FYZICKOU ŠÍRKOU. POZRI TECHNICKÉ INFORMÁCIE NA KONCI TEJTO KAPITOLY.
- 2) - DO OBJEDNÁVKY JE NUTNÉ UVIESŤ, ČI BUDE MONTÁŽ NA VANIČKU ALEBO NA DLAŽBU (ŠÍRKA NA STRED SKLA). POZRI TECH. INFORMÁCIE NA KONCI TEJTO KAPITOLY.
- 3) - DO OBJEDNÁVKY JE NUTNÉ UVIESŤ AJ ŠÍRKU PEVNÉJ STENY (MIN. 200 MM) A DVEŘÍ- TOTO SA TÝKA IBA ZVLÁŠTNÝCH ROZMEROV.

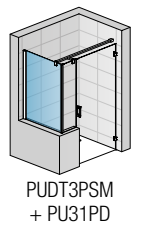
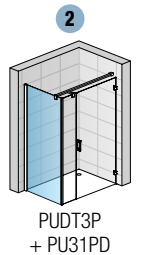
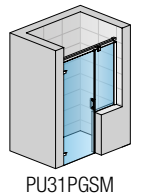
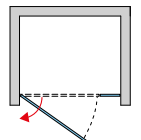
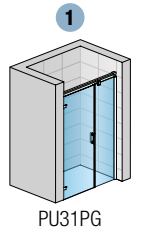

PU31PGSM
+ PU31PD

PUR

SAFETY
GLASS
8 mm

5

Standard
2000 mm

PUR max

Maximum
2000 mm

max.
1600 mm

AQUA
PERLE



↑
Vysvetlivky
k piktogramom
nájdete
na vnútornej
zadnej strane
obálky.

PURmax



PU31G + PURDT3 | chróm (10), číre sklo (07)



PU31D | chróm (10), číre sklo (07)



OBJEDNÁVACÍ KÓD NÁJDETE V ŠEDÝCH POLIACH:

PU31 G SM2 10 07 = PUR jednokřídlové dveře s pántom pri stene a pevnou stenou v rovine s L-kovaním, ľavé, výška 2000 mm, šírka zvláštny rozmer, chróm, číre sklo

PU31 | JEDNOKRÍDLOVÉ DVERE S PÁNTOM PRI STENE A PEVNOU STENOU V ROVINE S L-KOVANÍM

8mm bezpečnostné sklo | chrómované pánty integrované | otváranie von | magnetické tesnenie | 5mm aluchrómová prahová lišta | vodorovná vzpera | tesniaci U-profil 50552

Zvláštne rozmery ^{1) 2) 3) 4)}			Typ	Pánty	Šírka	Farba	Sklo			
Šírka celková	Šírka dveri	Výška	Kód	G=ľavo D=vpravo	Rozmer	10=chróm	07=číre 22=Durlux	30=Mastercarré 49=satén 51=línia		
do 1600			PU31	x	SM2	10	xx	1 785 €	xx	1 960 €
do 2000	do 900	do 2000 ⁵⁾	PU31	x	SM4	10	xx	2 126 €	xx	2 300 €

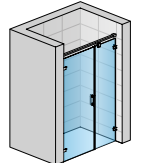

PU31G

PURDT3 | BOČNÁ STENA S L-KOVANÍM (PRE DVERE V 90° NA STRANE PEVNEJ STENY)

8mm bezpečnostné sklo | vodorovná vzpera 1250 mm | profily pre spojenie dverí s bočnou stenou v 90° | tesniaci U-profil 50552

Zvláštne rozmery ^{1) 2)}		Typ	Šírka	Farba	Sklo			
Šírka	Výška	Kód	Rozmer	10=chróm	07=číre 22=Durlux	30=Mastercarré 49=satén 51=línia		
300 - 1000	do 2000 ⁵⁾	PURDT3	SM2	10	xx	868 €	xx	1 045 €
1001 - 1600	do 2000 ⁵⁾	PURDT3	SM4	10	xx	916 €	xx	1 091 €

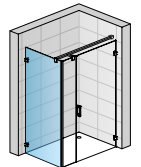
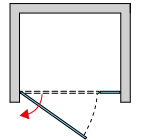
PURDT3
+ PU31D

PRÍPLATKY PRE DVERE ALEBO BOČNÚ STENU

Skosenie / Výrez	Z.AUS.001 (vychádza sa z ceny za zvláštne rozmery)	Cena za ks	104 €
------------------	---	------------	-------

PRÍSLUŠENSTVO

Chrómovaný držiak na uterák, šírka 600 mm	PS2.10.600 (na bočnú stenu od 750 mm - nutné v zvl. rozmere)	104 €
Sklenená polička, šírka 600 mm	PT2.10.600 (na bočnú stenu od 750 mm - nutné v zvl. rozmere)	116 €
Držiak na uterák + polička, šírka 600 mm	PST2.10.600 (na bočnú stenu od 750 mm - nutné v zvl. rozmere)	196 €

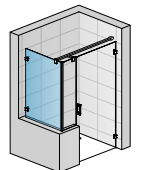
PURDT3SM
+ PU31D

POZNÁMKY

- 1) - V PRÍPADE MONTÁŽE NA DLAŽBU JE NUTNÉ VZIAŤ DO ÚVAHY ROZDIEL MEDZI NOMINÁLNOU A FYZICKOU ŠÍRKOU. POZRI TECHNICKÉ INFORMÁCIE NA KONCI TEJTO KAPITOLY.
- 2) - DO OBJEDNÁVKY JE NUTNÉ UVIESŤ, ČI BUDE MONTÁŽ NA VANIČKU ALEBO NA DLAŽBU (ŠÍRKA NA STRED SKLA). POZRI TECH. INFORMÁCIE NA KONCI TEJTO KAPITOLY.
- 3) - PRESTAVITELNÁ ŠÍRKA DVERÍ DO NIKY: 0 AŽ +10 MM.
- 4) - DO OBJEDNÁVKY JE NUTNÉ UVIESŤ AJ ŠÍRKU PEVNEJ STENY (MIN. 200 MM) A DVERÍ- TOTO SA TÝKA IBA ZVLÁŠTNÝCH ROZMEROV.
- 5) - **PURmax: PRÍPLATOK K CENE ATYPICKÉHO PŘEVEDENIA PRI VÝŠKE 2001 - 2100 MM +10 %; 2101 - 2200 MM +20 %; 2201 - 2300 MM +30 %; 2301 - 2500 MM +50%.**

Technické informácie pozri strana 82-85.

Rozmery v mm. Ceny v EUR bez DPH. Zvláštne vyhotovenie nie je možné vrátiť.

PUR

SAFETY
GLASS
8 mm

5

Standard
2000 mm

PURmax

Maximum
1250 mm

AQUA
PERLE



↑
Vysvetlivky
k piktogramom
nájdete
na vnútornej
zadnej strane
obálky.

PURmax



PUR2 I chróm (10), číre sklo (07)

OBJEDNÁVACÍ KÓD NÁJDETE V ŠEDÝCH POLIACH:
PUR2 SM1 10 07 = PUR dvojkřídlové dveře, výška 2000 mm, šířka zvláštny rozmer, chróm, číre sklo

PUR2 | DVOJKŘÍDLOVÉ DVEŘE

8mm bezpečnostné sklo | chrómované pánty integrované | otváranie von | magnetické tesnenie | 5mm aluchrómová prahová lišta

Zvláštné rozmery ^{1) 2) 3)}

Zvláštné rozmery ^{1) 2) 3)}			Typ	Šírka	Farba	Sklo			
Šírka	Šírka vstupu	Výška	Kód	Rozmer	10=chróm	07=číre 22=Durlux	30=Mastercarré 49=satén 51=línia		
do 1250	Šírka - 55 mm	2000	PUR2	SM1	10	xx	1 416 €	xx	1 588 €
		do 2000 ⁴⁾	PUR2	SM2	10	xx	1 542 €	xx	1 717 €

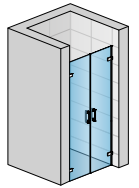

PUR2

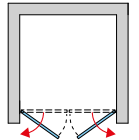
POZNÁMKY

- 1) - V PRÍPADE MONTÁŽE NA DLAŽBU JE NUTNÉ VZIAŤ DO ÚVAHY ROZDIEL MEDZI NOMINÁLNOU A FYZICKOU ŠÍRKOU. POZRI TECHNICKÉ INFORMÁCIE NA KONCI TEJTO KAPITOLY.
- 2) - DO OBJEDNÁVKY JE NUTNÉ UVIESŤ, ČI BUDE MONTÁŽ NA VANIČKU ALEBO NA DLAŽBU (ŠÍRKA NA STRED SKLA). POZRI TECH. INFORMÁCIE NA KONCI TEJTO KAPITOLY.
- 3) - PRESTAVITELNÁ ŠÍRKA DVERÍ DO NIKY: 0 AŽ +10 MM.
- 4) - **PURmax: PRÍPLATOK K CENE ATYPICKÉHO PŘEVEDENIA PRI VÝŠKE 2001 - 2100 MM +10 %; 2101 - 2200 MM +20 %; 2201 - 2300 MM +30 %; 2301 - 2500 MM +50%.**

Technické informácie pozri strana 82-85.

Rozmery v mm. Ceny v EUR bez DPH. Zvláštné vyhotovenie nie je možné vrátiť.

PUR

SAFETY
GLASS
8 mm

5

Standard
2000 mm

PURmax

Maximum
1000 mm

AQUA
PERLE



↑
Vysvetlivky
k piktogramom
nájdete
na vnútornej
zadnej strane
obálky.

PURmax



PUE1G + PUE1D I chróm (10), číre sklo (07)

OBJEDNÁVACÍ KÓD NÁJDETE V ŠEDÝCH POLIACH:
PUE1 G SM1 10 07 = PUR rohový vstup jednodielny, ľavý diel, výška 2000 mm, šírka zvláštny rozmer, chróm, číre sklo

PUE1 G+D | ROHOVÝ VSTUP JEDNODIELNY S KRÍDLOVÝMI DVERAMI

8mm bezpečnostné sklo | chrómované pánty integrované | otváranie von | magnetické tesnenie | 5mm aluchrómová prahová lišta

Zvláštny rozmery - CENA ZA STRANU ^{1) 2) 3)}

Zvláštny rozmery - CENA ZA STRANU ^{1) 2) 3)}			Typ	Diel	Šírka	Farba	Sklo			
Šírka	Šírka vstupu	Výška	Kód	G=ľavý D=pravý	Rozmer	10=chróm	07=číre 22=Durlux	30=Mastercarré 49=satén 51=línia		
400 - 1000	= celková šírka	2000 do 2000 ⁴⁾	PUE1	x	SM1	10	xx	733 €	xx	910 €
			PUE1	x	SM2	10	xx	804 €	xx	978 €

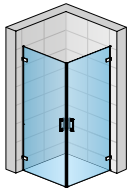

PUE1G + PUE1D

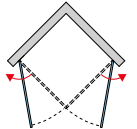
POZNÁMKY

- 1) - V PRÍPÁDE MONTÁŽE NA DLAŽBU JE NUTNÉ VZIAŤ DO ÚVAHY ROZDIEL MEDZI NOMINÁLNOU A FYZICKOU ŠÍRKOU. POZRI TECHNICKÉ INFORMÁCIE NA KONCI TEJTO KAPITOLY.
- 2) - DO OBJEDNÁVKY JE NUTNÉ UVIESŤ, ČI BUDE MONTÁŽ NA VANIČKU ALEBO NA DLAŽBU (ŠÍRKA NA STRED SKLA). POZRI TECH. INFORMÁCIE NA KONCI TEJTO KAPITOLY.
- 3) - ROHOVÝ VSTUP SA SKLADÁ Z ĽAVÉHO A PRAVÉHO DIELU.
- 4) - **PURmax: PRÍPLATOK K CENE ATYPICKÉHO PŘEVEDENIA PRI VÝŠKE 2001 - 2100 MM +10 %; 2101 - 2200 MM +20 %; 2201 - 2300 MM +30 %; 2301 - 2500 MM +50%.**

Technické informácie pozri strana 82-85.

Rozmery v mm. Ceny v EUR bez DPH. Zvláštny vyhotovenie nie je možné vrátiť.

PUR

SAFETY
GLASS
8 mm

5

Standard
2000 mm

Maximum
1200 mm

AQUA
PERLE

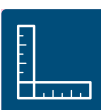

↑
Vysvetlivky
k piktogramom
nájdete
na vnútornej
zadnej strane
obálky.



PUE2PG + PUE2PD | chróm (10), číre sklo (07)



OBJEDNÁVACÍ KÓD NÁJDETE V ŠEDÝCH POLIACH:

PUE2P G 075 10 07 = PUR rohový vstup dvojdielny s profilmi, ľavý diel, výška 2000 mm, šírka 750 mm, chróm, číre sklo

PUE2P G+D | ROHOVÝ VSTUP DVOJDIELNY S KRÍDLOVÝMI DVERAMI S VYROVNÁVACÍMI PROFILMI

8mm bezpečnostné sklo | chrómované vyrovnávacie profily | chrómované pánty integrované | otváranie von | magnetické tesnenie | 5mm aluchrómová prahová lišta | 2 rohové vzpery

Štandardné rozmery - CENA ZA STRANU ^{1) 3) 4) 5)}				Typ	Diel	Šírka	Farba	Sklo			
Šírka celková	Šírka pevných dielov	Šírka vstupu	Výška	Kód	G=ľavý D=pravý	Rozmer	10=chróm	07=číre 22=Durlux	30=Mastercarré 49=satén 51=línia		
750	270	630	2000	PUE2P	x	075	10	xx	861 €	xx	1 037 €
800	270	700	2000	PUE2P	x	080	10	xx	868 €	xx	1 045 €
900	270	842	2000	PUE2P	x	090	10	xx	889 €	xx	1 064 €
1000	270	984	2000	PUE2P	x	100	10	xx	908 €	xx	1 081 €
1200	470	984	2000	PUE2P	x	120	10	xx	934 €	xx	1 109 €

Zvláštne rozmery - CENA ZA STRANU ^{1) 2) 5)}

Šírka	Šírka dverí	Výška	Typ	Diel	Šírka	Farba	Sklo			
750 - 1200	do 1000	do 2000	PUE2P	x	SM2	10	xx	1 192 €	xx	1 367 €

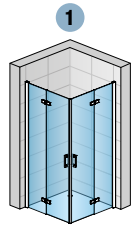

PUE2PG
+ PUE2PD

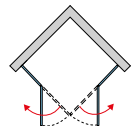

PRÍPLATKY

Skosenie / Výrez	Z.AUS.001 (vychádza sa z ceny za zvláštne rozmery)	Cena za ks	104 €
------------------	--	------------	-------

PRESTAVITELNÉ ŠÍRKY

Štandardné rozmery	Inštaláčne rozmery vaničky - od zvislého obkladu po vonkajšiu hranu vaničky		Stavebná pripravenosť dlažby pre zástenu štandardných rozmerov	
	Šírka	Rohový vstup (-18 mm; 0 mm)	Montáž na dlažbu (stred skla)	Rohový vstup (-8 mm; +10 mm)
	750	732-750		714
	800	782-800		764
	900	882-900		864
	1000	982-1000		964
	1200	1182-1200		1164
Zvláštne rozmery		(-8 mm; +10 mm)		(-8 mm; +10 mm)
	napr.: 965	957-975		929

POZNÁMKY

- 1) - V PRÍPADE MONTÁŽE NA DLAŽBU JE NUTNÉ VZIAŤ DO ÚVAHY ROZDIEL MEDZI NOMINÁLNOU A FYZICKOU ŠÍRKOU. POZRI TECHNICKÉ INFORMÁCIE NA KONCI TEJTO KAPITOLY.
- 2) - DO OBJEDNÁVKY JE NUTNÉ UVIESŤ, ČI BUDE MONTÁŽ NA VANIČKU ALEBO NA DLAŽBU (ŠÍRKA NA STRED SKLA). POZRI TECH. INFORMÁCIE NA KONCI TEJTO KAPITOLY.
- 3) - SKUTOČNÁ ŠÍRKA (NA STRED SKLA) JE O 36 MM MENŠIA AKO ŠÍRKA V OBJEDNÁVACOM KÓDE (S TOLERANCIOU -8 AŽ +10 MM). POZRI TECH. INFORMÁCIE NA KONCI TEJTO KAPITOLY.
- 4) - DO OBJEDNÁVKY JE NUTNÉ UVIESŤ AJ ŠÍRKA PEVNEJ STENY (MIN. 200 MM) A DVERÍ- TOTO SA TÝKA IBA ZVLÁŠTNÝCH ROZMEROV.
- 5) - ROHOVÝ VSTUP SA SKLADÁ Z ĽAVÉHO A PRAVÉHO DIELU.

1 Technické informácie pozri strana 82-85.

Rozmery v mm. Ceny v EUR bez DPH. Zvláštne vyhotovenie nie je možné vrátiť.

PUR

SAFETY
GLASS
8 mm

5

Standard
2000 mm

PURmax

Maximum
1200 mm



↑
Vysvetlivky
k piktogramom
nájdete
na vnútornej
zadnej strane
obálky.

PURmax



PUE2G + PUE2D I chróm (10), číre sklo (07)

OBJEDNÁVACÍ KÓD NÁJDETE V ŠEDÝCH POLIACH:
PUE2 G SM1 10 07 = PUR rohový vstup dvojdielny s L-kovaním, ľavý diel, výška 2000 mm, šírka zvláštny rozmer, chróm, číre sklo

PUE2 G+D | ROHOVÝ VSTUP DVOJDIELNY S KRÍDLOVÝMI DVERAMI S L-KOVANÍM

8mm bezpečnostné sklo | chrómované pánty integrované | otváranie von | magnetické tesnenie | 5mm aluchrómová prahová lišta | 2 rohové vzpery | tesniaci U-profil 50552

Zvláštné rozmery - CENA ZA STRANU ^{1) 2) 3) 4)}

Zvláštné rozmery - CENA ZA STRANU ^{1) 2) 3) 4)}			Typ	Diel	Šírka	Farba	Sklo			
Šírka celková	Šírka dverí	Výška	Kód	G=ľavý D=pravý	Rozmer	10=chróm	07=číre 22=Durlux	30=Mastercarré 49=satén 51=línia		
750 - 1200	do 1000	2000	PUE2	x	SM1	10	xx	1 127 €	xx	1 301 €
750 - 1200	do 1000	do 2000 ⁵⁾	PUE2	x	SM2	10	xx	1 192 €	xx	1 367 €

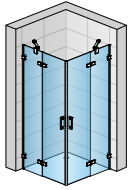

PUE2G + PUE2D

PRÍPLATKY

Skosenie / Výrez	Z.AUS.001 (vychádza sa z ceny za zvláštné rozmery)	Cena za ks	104 €
------------------	---	------------	-------

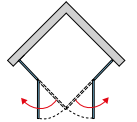
POZNÁMKY

- 1) - V PRÍPADE MONTÁŽE NA DLAŽBU JE NUTNÉ VZIAŤ DO ÚVAHY ROZDIEL MEDZI NOMINÁLNOU A FYZICKOU ŠÍRKOU. POZRI TECHNICKÉ INFORMÁCIE NA KONCI TEJTO KAPITOLY.
- 2) - DO OBJEDNÁVKY JE NUTNÉ UVIESŤ, ČI BUDE MONTÁŽ NA VANIČKU ALEBO NA DLAŽBU (ŠÍRKA NA STRED SKLA). POZRI TECH. INFORMÁCIE NA KONCI TEJTO KAPITOLY.
- 3) - DO OBJEDNÁVKY JE NUTNÉ UVIESŤ AJ ŠÍRKU PEVNEJ STENY (MIN. 200 MM) A DVERÍ.
- 4) - ROHOVÝ VSTUP SA SKLADÁ Z ĽAVÉHO A PRAVÉHO DIELU.
- 5) - **PURmax: PRÍPLATOK K CENE ATYPICKÉHO PŘEVEDENIA PRI VÝŠKE 2001 - 2100 MM +10 %; 2101 - 2200 MM +20 %; 2201 - 2300 MM +30 %; 2301 - 2500 MM +50%.**

Technické informácie pozri strana 82-85.

Rozmery v mm. Ceny v EUR bez DPH. Zvláštne vyhotovenie nie je možné vrátiť.

PUR

**SAFETY
GLASS**
8 mm/
6 mm



PU4P I chróm (10), číre sklo (07)

↑
Vysvetlivky
k piktogramom
nájdete
na vnútornej
zadnej strane
obálky.



OBJEDNÁVACÍ KÓD NÁJDETE V ŠEDÝCH POLIACH:

PU4P 50 080 10 07 = PUR štvrtkruh s dvojkřídlovými dverami s profilmi, rádius 500 mm, výška 2000 mm, šířka 800 mm, chróm, číre sklo

PU4P | ŠTVRTKRUH S DVOJKŘÍDLOVÝMI DVERAMI S VYROVNÁVACÍMI PROFILMI

Bezpečnostné sklo - 8 mm (pevný diel), 6 mm (dvere) | chrómované pánty integrované | chrómované vyrovnávacie profily | otváranie von | magnetické tesnenie | 5mm aluchrómová prahová lišta | 2 rohové vzpery 300 mm

Štandardné rozmery ^{1) 3) 4)}

Šírka A	Šírka pevných dielov B	Šírka vstupu	Výška	Typ	Rádius	Šírka	Farba	Sklo	Cena
				Kód	50=500 mm 55=550 mm	Rozmer	10=chróm	07=číre	
800	210	777	2000	PU4P	50	080	10	07	1 835 €
	160	847		PU4P	55	080	10	07	1 835 €
900	310	777	2000	PU4P	50	090	10	07	1 875 €
	260	847		PU4P	55	090	10	07	1 875 €
1000	410	777	2000	PU4P	50	100	10	07	1 923 €
	360	847		PU4P	55	100	10	07	1 923 €

Zvláštne rozmery ^{1) 2) 4) 5)}

Šírka A	Výška	Typ	Rádius	Šírka	Farba	Sklo	Cena
750 - 1200	2000	PU4P	50	SM1	10	07	2 161 €
		PU4P	55	SM1	10	07	2 161 €

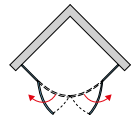
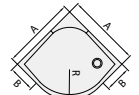
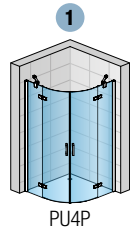

PRÍPLATKY IBA U PEVNÝCH DIELOV

Skosenie / Výrez	Z.AUS.001 (vychádza sa z ceny za zvláštne rozmery)	Cena za ks	104 €
------------------	--	------------	-------

PRESTAVITELNÉ ŠÍRKY

Inštalačné rozmery vaničky
- od zvislého obkladu po vonkajšiu hranu vaničky

Stavebná pripravenosť dlažby
pre zástenu štandardných rozmerov

Štandardné rozmery	1	Montáž na dlažbu (stred skla)
Šírka	Štvrtkruh (-11 mm; +6 mm)	Štvrtkruh (-11 mm; +6 mm)
800	789-806	770
900	889-906	870
1000	989-1006	970
Zvláštne rozmery	(-6 mm; +11 mm)	(-6 mm; +11 mm)
napr.: 965	959-976	935

POZNÁMKY

- 1) - V PRÍPADE MONTÁŽE NA DLAŽBU JE NUTNÉ VZIAŤ DO ÚVAHY ROZDIEL MEDZI NOMINÁLNOU A FYZICKOU ŠÍRKOU. POZRI TECHNICKÉ INFORMÁCIE NA KONCI TEJTO KAPITOLY.
- 2) - DO OBJEDNÁVKY JE NUTNÉ UVIESŤ, ČI BUDE MONTÁŽ NA VANIČKU ALEBO NA DLAŽBU (ŠÍRKA NA STRED SKLA). POZRI TECH. INFORMÁCIE NA KONCI TEJTO KAPITOLY.
- 3) - SKUTOČNÁ ŠÍRKA (NA STRED SKLA) JE O 30 MM MENŠIA AKO ŠÍRKA V OBJEDNÁVACOM KÓDE (S TOLERANCIOU -11 AŽ +6 MM). POZRI TECH. INFORMÁCIE NA KONCI TEJTO KAPITOLY.
- 4) - ŠÍRKA KŘÍDEL DVERÍ NEMOŽNO MENIŤ, MENÍ SA IBA ŠÍRKA PEVNÝCH DIELOV.
- 5) - U NEROVNOSTRANNÉHO PŘEVEDENIA JE NUTNÉ UVIESŤ ŠÍRKA PRAVEJ A ĽAVEJ STRANY.

1 Technické informácie pozri strana 82-85.

Rozmery v mm. Ceny v EUR bez DPH. Zvláštne vyhotovenie nie je možné vrátiť.

PUR

**SAFETY
GLASS**
8 mm/
6 mm



PU4 | chróm (10), číre sklo (07)

↑
Vysvetlivky
k piktogramom
nájdete
na vnútornej
zadnej strane
obálky.

OBJEDNÁVACÍ KÓD NÁJDETE V ŠEDÝCH POLIACH:
PU4 50 SM1 10 07 = PUR štvrtkruh s dvojkrídlovými dverami s L-kovaním, rádius 500 mm, výška 2000 mm, šírka zvláštny rozmer, chróm, číre sklo

PU4 | ŠTVRŤKRUH S DVOJKRÍDLOVÝMI DVERAMI S L-KOVANÍM

Bezpečnostné sklo - 8 mm (pevný diel), 6 mm (dvere) | chrómované pánty integrované | otváranie von | magnetické tesnenie | 5mm aluchrómová prahová lišta | 2 rohové vzpery 300 mm | tesniaci U-profil 50552

Zvláštné rozmery ^{1) 2) 3) 4)}

Zvláštné rozmery		Typ	Rádius	Šírka	Farba	Sklo	
Šírka A	Výška	Kód	50=500 mm 55=550 mm	Rozmer	10=chróm	07=číre	
750 - 1200	2000	PU4	xx	SM1	10	07	2 161 €

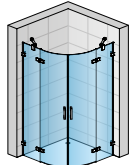

PU4

PRÍPLATKY IBA U PEVNÝCH DIELOV

Skosenie / Výrez	Z.AUS.001 (vychádza sa z ceny za zvláštné rozmery)	Cena za ks	104 €
------------------	---	------------	-------

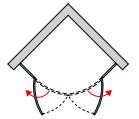
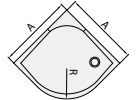
POZNÁMKY

- 1) - V PRÍPADE MONTÁŽE NA DLAŽBU JE NUTNÉ VZIAŤ DO ÚVAHY ROZDIEL MEDZI NOMINÁLNOU A FYZICKOU ŠÍRKOU. POZRI TECHNICKÉ INFORMÁCIE NA KONCI TEJTO KAPITOLY.
- 2) - DO OBJEDNÁVKY JE NUTNÉ UVIESŤ, ČI BUDE MONTÁŽ NA VANIČKU ALEBO NA DLAŽBU (ŠÍRKA NA STRED SKLA). POZRI TECH. INFORMÁCIE NA KONCI TEJTO KAPITOLY.
- 3) - ŠÍRKU KRÍDEL DVERÍ NEMOŽNO MENIŤ, MENÍ SA IBA ŠÍRKA PEVNÝCH DIELOV.
- 4) - U NEROVNOSTRANNÉHO PŘEVEDENIA JE NUTNÉ UVIESŤ ŠÍRKU PRAVEJ A LAVEJ STRANY.

Technické informácie pozri strana 82-85.

Rozmery v mm. Ceny v EUR bez DPH. Zvláštné vyhotovenie nie je možné vrátiť.

PUR

**SAFETY
GLASS**
8 mm/
6 mm



P3PG I chróm (10), číre sklo (07)

↑
Vysvetlivky
k piktogramom
nájdete
na vnútornej
zadnej strane
obálky.

OBJEDNÁVACÍ KÓD NÁJDETE V ŽEDÝCH POLIACH:
P3P G 50 080 10 07 = PUR štvrtkruh s jednokrídlovými dverami s profilmi, pánty vľavo, rádius 500 mm, výška 2000 mm, šírka 800 mm, chróm, číre sklo

P3P | ŠTVRŤKRUH S JEDNOKRÍDLOVÝMI DVERAMI S VYROVNÁVACÍMI PROFILMI

Bezpečnostné sklo - 8 mm (pevný diel), 6 mm (dvere) | chrómované vyrovnávacie profily | chrómované pánty integrované | otváranie von | magnetické tesnenie | 5mm aluchrómová prahová lišta | 2 rohové vzpery 300 mm

Štandardné rozmery ^{1) 3) 4) 5)}

Štandardné rozmery				Typ	Pánty	Rádius	Šírka	Farba	Sklo	
Šírka A	Šírka vstupu	Šírka pevných dielov B [Ľavý / Pravý]	Výška	Kód	G=vľavo D=vpravo	50=500 mm 55=550 mm	Rozmer	10=chróm	07=číre	
800	720	215 / 280	2000	P3P	G	50	080	10	07	1 833 €
		280 / 215	2000	P3P	D	50	080	10	07	1 833 €
	790	165 / 230	2000	P3P	G	55	080	10	07	1 833 €
		230 / 165	2000	P3P	D	55	080	10	07	1 833 €
900	720	315 / 380	2000	P3P	G	50	090	10	07	1 886 €
		380 / 315	2000	P3P	D	50	090	10	07	1 886 €
	790	265 / 330	2000	P3P	G	55	090	10	07	1 886 €
		330 / 265	2000	P3P	D	55	090	10	07	1 886 €
1000	720	415 / 480	2000	P3P	G	50	100	10	07	1 945 €
		480 / 415	2000	P3P	D	50	100	10	07	1 945 €
	790	365 / 430	2000	P3P	G	55	100	10	07	1 945 €
		430 / 365	2000	P3P	D	55	100	10	07	1 945 €

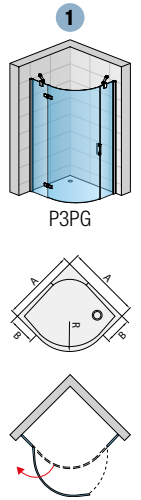
Zvláštne rozmery ^{1) 2) 4) 5)}

Šírka A	Výška	Typ	Pánty	Rádius	Šírka	Farba	Sklo	
750 - 1200	2000	P3P	G	50	SM1	10	07	2 189 €
		P3P	D	50	SM1	10	07	2 189 €
		P3P	G	55	SM1	10	07	2 189 €
		P3P	D	55	SM1	10	07	2 189 €

PRÍPLATKY IBA U PEVNÝCH DIELOV

Skosenie / Výrez	Z.AUS.001 (vychádza sa z ceny za zvláštne rozmery)	Cena za ks	104 €
------------------	---	------------	-------

PRESTAVITELNÉ ŠÍRKY

 Inštalačné rozmery vaničky
- od zvislého obkladu po vonkajšiu hranu vaničky

 Stavebná pripravenosť dlažby
pre zástenu štandardných rozmerov

Štandardné rozmery	1	Montáž na dlažbu (stred skla)
Šírka	Štvrtkruh (-11 mm; +6 mm)	Štvrtkruh (-11 mm; +6 mm)
800	789-806	770
900	889-906	870
1000	989-1006	970
Zvláštne rozmery	(-6 mm; +11 mm)	(-6 mm; +11 mm)
napr.: 965	959-976	935

POZNÁMKY

- 1) - V PRÍPADE MONTÁŽE NA DLAŽBU JE NUTNÉ VZIAŤ DO ÚVAHY ROZDIEL MEDZI NOMINÁLNOU A FYZICKOU ŠÍRKOU. POZRI TECHNICKÉ INFORMÁCIE NA KONCI TEJTO KAPITOLY.
- 2) - DO OBJEDNÁVKY JE NUTNÉ UVIESŤ, ČI BUDE MONTÁŽ NA VANIČKU ALEBO NA DLAŽBU (ŠÍRKA NA STRED SKLA). POZRI TECH. INFORMÁCIE NA KONCI TEJTO KAPITOLY.
- 3) - SKUTOČNÁ ŠÍRKA (NA STRED SKLA) JE O 30 MM MENŠIA AKO ŠÍRKA V OBJEDNÁVACOM KÓDE (S TOLERANCIOU -11 AŽ +6 MM). POZRI TECH. INFORMÁCIE NA KONCI TEJTO KAPITOLY.
- 4) - ŠÍRKU KRÍDEL DVERÍ NEMOŽNO MENIŤ, MENÍ SA IBA ŠÍRKA PEVNÝCH DIELOV.
- 5) - U NEROVNOSTRANNÉHO PŘEVEDENIA JE NUTNÉ UVIESŤ ŠÍRKU PRAVEJ A ĽAVEJ STRANY.

1 Technické informácie pozri strana 82-85.

Rozmery v mm. Ceny v EUR bez DPH. Zvláštne vyhotovenie nie je možné vrátiť.

PUR

**SAFETY
GLASS**
8 mm/
6 mm



P3G | chróm (10), číre sklo (07)

↑
Vysvetlivky
k piktogramom
nájdete
na vnútornej
zadnej strane
obálky.

OBJEDNÁVACÍ KÓD NÁJDETE V ŠEDÝCH POLIACH:

P3 G 50 SM1 10 07 = PUR štvrtkruh s jednokrídlovými dverami s L-kovaním, pánty vľavo, rádius 500 mm, výška 2000 mm, šírka zvláštny rozmer, chróm, číre sklo

P3 | ŠTVRŤKRUH S JEDNOKRÍDLOVÝMI DVERAMI S L-KOVANÍM

Bezpečnostné sklo - 8 mm (pevný diel), 6 mm (dvere) | chrómované pánty integrované | otváranie von | magnetické tesnenie | 5mm aluchrómová prahová lišta | 2 rohové vzpery 300 mm | tesniaci U-profil 50552

Zvláštne rozmery ^{1) 2) 3) 4)}

Zvláštne rozmery		Typ	Pánty	Rádius	Šírka	Farba	Sklo	
Šírka A	Výška	Kód	G=vľavo D=vpravo	50=500 mm 55=550 mm	Rozmer	10=chróm	07=číre	
750 - 1200	2000	P3	x	xx	SM1	10	07	2 189 €

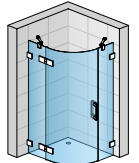

P3G

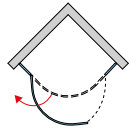
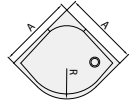
PRÍPLATKY IBA U PEVNÝCH DIELOV

Skosenie / Výrez	Z.AUS.001 (vychádza sa z ceny za zvláštne rozmery)	Cena za ks	104 €
------------------	---	------------	-------

POZNÁMKY

- 1) - V PRÍPADE MONTÁŽE NA DLAŽBU JE NUTNÉ VZIAŤ DO ÚVAHY ROZDIEL MEDZI NOMINÁLNOU A FYZICKOU ŠÍRKOU. POZRI TECHNICKÉ INFORMÁCIE NA KONCI TEJTO KAPITOLY.
- 2) - DO OBJEDNÁVKY JE NUTNÉ UVIESŤ, ČI BUDE MONTÁŽ NA VANIČKU ALEBO NA DLAŽBU (ŠÍRKA NA STRED SKLA). POZRI TECH. INFORMÁCIE NA KONCI TEJTO KAPITOLY.
- 3) - ŠÍRKU KRÍDEL DVERÍ NEMOŽNO MENIŤ, MENÍ SA IBA ŠÍRKA PEVNÝCH DIELOV.
- 4) - U NEROVNOSTRANNÉHO PŘEVEDENIA JE NUTNÉ UVIESŤ ŠÍRKU PRAVEJ A LAVEJ STRANY.

Technické informácie pozri strana 82-85.

Rozmery v mm. Ceny v EUR bez DPH. Zvláštne vyhotovenie nie je možné vrátiť.

PUR

SAFETY
GLASS
8 mm

5

Standard
2000 mm

Maximum
1000 mm

AQUA
PERLE



↑
Vysvetlivky
k piktogramom
nájdete
na vnútornej
zadnej strane
obálky.



PUR51D + 2x PUT51P I chróm (10), číre sklo (07)

OBJEDNÁVACÍ KÓD NÁJDETE V ŠEDÝCH POLIACH:

PUR51 G SM1 10 07 = PUR jednokřídlové dveře pre pätuholník, pánty vľavo, výška 2000 mm, šírka zvláštny rozmer, chróm, číre sklo

PUR51 | JEDNOKRÍDLOVÉ DVEŘE PRE PÄTUHOLNÍK

8mm bezpečnostné sklo | chrómované pánty integrované | otváranie von | magnetické tesnenie | 5mm aluchrómová prahová lišta

Zvláštné rozmery ^{1) 2)}

Šírka dveri C		Šírka vstupu	Výška	Typ	Pánty	Šírka	Farba	Sklo	
Kód		G=vľavo D=vpravo	Rozmer	10=chróm	07=číre 22=Durlux	30=Mastercarré 49=satén 51=línia			
450 - 1000	Šírka C - 40 mm	2000 do 2000	PUR51	x	SM1	10	xx	830 €	xx 1 006 €
			PUR51	x	SM2	10	xx	861 €	xx 1 037 €



PUR51G

PUT51P | BOČNÁ STENA PRE PÄTUHOLNÍK S VYROVNÁVACÍM PROFILOM

PRE KOMPLETNÝ PÄTUHOLNÍK JE POTREBNÉ OBJEDNAŤ 2 BOČNÉ STENY

8mm bezpečnostné sklo | stabilizačná vzpera | chrómovaný vyrovnávací profil

Zvláštné rozmery - CENA ZA STRANU ^{1) 2) 3) 4)}

Šírka B	Výška	Typ	Šírka	Farba	Sklo	
Kód	Rozmer	10=chróm	07=číre 22=Durlux	30=Mastercarré 49=satén 51=línia		
300 - 1000	2000 do 2000	PUT51P	SM1	10	xx	605 € xx 691 €
		PUT51P	SM2	10	xx	625 € xx 714 €

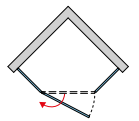
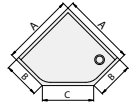
PRÍPLATKY IBA PRE BOČNÉ STENY

Skosenie / Výrez	Z.AUS.001 (vychádza sa z ceny za zvláštné rozmery)	Cena za ks	104 €
------------------	---	------------	-------



2x PUT51P

INSTALAČNÉ ROZMERY VANIČKY
Štandardné rozmery

Šírka Rozmer A	Šírka Rozmer B	Šírka Rozmer C
800	350	636
	300	707
900	450	636
	400	707
1000	550	636
	500	707

POZNÁMKY

- 1) - V PRÍPADE MONTÁŽE NA DLAŽBU JE NUTNÉ VZIAŤ DO ÚVAHY ROZDIEL MEDZI NOMINÁLNOU A FYZICKOU ŠÍRKOU. POZRI TECHNICKÉ INFORMÁCIE NA KONCI TEJTO KAPITOLY.
- 2) - DO OBJEDNÁVKY JE NUTNÉ UVIESŤ, ČI BUDE MONTÁŽ NA VANIČKU ALEBO NA DLAŽBU (ŠÍRKA NA STRED SKLA). POZRI TECH. INFORMÁCIE NA KONCI TEJTO KAPITOLY.
- 3) - DO OBJEDNÁVKY JE NUTNÉ UVIESŤ ŠÍRKU BOČNEJ STENY (ROZMER B) A ŠÍRKU A.
- 4) - U NEROVNOSTRANNÉHO PŘEVEDENIA JE NUTNÉ ŠPECIFIKOVAŤ ŠÍRKU PRAVEJ A LAVEJ STRANY.

Technické informácie pozri strana 82-85.

Rozmery v mm. Ceny v EUR bez DPH. Zvláštné vyhotovenie nie je možné vrátiť.

PUR

SAFETY
GLASS
8 mm

5

Standard
2000 mm

PURmax

Maximum
1000 mm

AQUA
PERLE



PURmax



PUR51D + 2x PUT51 | chróm (10), čire sklo (07)

↑
Vysvetlivky
k piktogramom
nájdete
na vnútornej
zadnej strane
obálky.

OBJEDNÁVACÍ KÓD NÁJDETE V ŠEDÝCH POLIACH:
PUR51 G SM1 10 07 = PUR jednokřídlové dveře pre päťuholník, pánty vľavo, výška 2000 mm, šírka zvláštny rozmer, chróm, číre sklo

PUR51 | JEDNOKRÍDLOVÉ DVEŘE PRE PÄTUHOLNÍK

8mm bezpečnostné sklo | chrómované pánty integrované | otváranie von | magnetické tesnenie | 5mm aluchrómová prahová lišta

Zvláštne rozmery ^{1) 2)}			Typ	Pánty	Šírka	Farba	Sklo			
Šírka dveri C	Šírka vstupu	Výška	Kód	G=vľavo D=vpravo	Rozmer	10=chróm	07=číre 22=Durlux	30=Mastercarré 49=satén 51=línia		
450 - 1000	Šírka C - 40 mm	2000	PUR51	x	SM1	10	xx	830 €	xx	1 006 €
		do 2000 ⁵⁾	PUR51	x	SM2	10	xx	861 €	xx	1 037 €

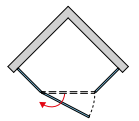
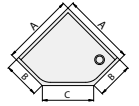

PUR51G

PUT51 | BOČNÁ STENA PRE PÄTUHOLNÍK S L-KOVANÍM

PRE KOMPLETNÝ PÄTUHOLNÍK JE POTREBNÉ OBJEDNAŤ 2 BOČNÉ STENY

8mm bezpečnostné sklo | stabilizačná vzpera | chrómované L-kovania | tesniaci U-profil 50552

Zvláštne rozmery - CENA ZA STRANU ^{1) 2) 3) 4)}			Typ	Šírka	Farba	Sklo		
Šírka B	Výška	Kód	Rozmer	10=chróm	07=číre 22=Durlux	30=Mastercarré 49=satén 51=línia		
300 - 1000	2000	PUT51	SM1	10	xx	605 €	xx	691 €
	do 2000 ⁵⁾	PUT51	SM2	10	xx	625 €	xx	714 €

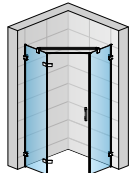

2x PUT51

PRÍPLATKY IBA PRE BOČNÉ STENY

Skosenie / Výrez	Z.AUS.001 (vychádza sa z ceny za zvláštne rozmery)	Cena za ks	104 €
------------------	--	------------	-------

INSTALAČNÉ ROZMERY VANIČKY
Štandardné rozmery

Šírka Rozmer A	Šírka Rozmer B	Šírka Rozmer C
800	350	636
	300	707
900	450	636
	400	707
1000	550	636
	500	707

POZNÁMKY

- 1) - V PRÍPADE MONTÁŽE NA DLAŽBU JE NUTNÉ VZIAŤ DO ÚVAHY ROZDIEL MEDZI NOMINÁLNOU A FYZICKOU ŠÍRKOU. POZRI TECHNICKÉ INFORMÁCIE NA KONCI TEJTO KAPITOLY.
- 2) - DO OBJEDNÁVKY JE NUTNÉ UVIESŤ, ČI BUDE MONTÁŽ NA VANIČKU ALEBO NA DLAŽBU (ŠÍRKA NA STRED SKLA). POZRI TECH. INFORMÁCIE NA KONCI TEJTO KAPITOLY.
- 3) - DO OBJEDNÁVKY JE NUTNÉ UVIESŤ ŠÍRKU BOČNEJ STENY (ROZMER B) A ŠÍRKU A.
- 4) - U NEROVNOSTRANNÉHO PŘEVEDENIA JE NUTNÉ ŠPECIFIKOVAŤ ŠÍRKU PRAVEJ A ĽAVEJ STRANY.
- 5) - **PURmax: PRÍPLATOK K CENE ATYPICKÉHO PŘEVEDENIA PRI VÝŠKE 2001 - 2100 MM +10 %; 2101 - 2200 MM +20 %; 2201 - 2300 MM +30 %; 2301 - 2500 MM +50%.**

Technické informácie pozri strana 82-85.

Rozmery v mm. Ceny v EUR bez DPH. Zvláštne vyhotovenie nie je možné vrátiť.

PUR

SAFETY
GLASS
8 mm

5

Standard
2000 mm

Maximum
1000 mm

AQUA
PERLE



↑
Vysvetlivky
k piktogramom
nájdete
na vnútornej
zadnej strane
obálky.



PUR52 + 2x PUT52P | chróm (10), číre sklo (07)

OBJEDNÁVACÍ KÓD NÁJDETE V ŠEDÝCH POLIACH:
PUR52 SM1 10 07 = PUR dvojkřídlové dveře pre päťuholník, výška 2000 mm, šírka zvláštny rozmer, chróm, číre sklo

PUR52 | DVOJKŘÍDLOVÉ DVEŘE PRE PĚTUHOLNÍK

8mm bezpečnostné sklo | chrómované pánty integrované | otváranie von | magnetické tesnenie | 5mm aluchrómová prahová lišta

Zvláštné rozmery ^{1) 2)}

Zvláštné rozmery ^{1) 2)}			Typ	Šírka	Farba	Sklo		
Šírka dverí C	Šírka vstupu	Výška	Kód	Rozmer	10=chróm	07=číre 22=Durlux	30=Mastercarré 49=satén 51=línia	
450 - 1000	Šírka C - 50 mm	2000	PUR52	SM1	10	xx		986 € xx 1 161 €
		do 2000	PUR52	SM2	10	xx		996 € xx 1 172 €

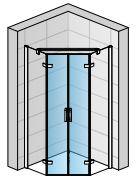

PUR52

PUT52P | BOČNÁ STENA PRE PĚTUHOLNÍK S VYROVNÁVACÍM PROFILOM

PRE KOMPLETNÝ PĚTUHOLNÍK JE POTREBNÉ OBJEDNAŤ 2 BOČNÉ STENY

8mm bezpečnostné sklo | stabilizačná vzpera | chrómovaný vyrovnávací profil

Zvláštné rozmery - CENA ZA STRANU ^{1) 2) 3) 4)}

Zvláštné rozmery - CENA ZA STRANU ^{1) 2) 3) 4)}			Typ	Šírka	Farba	Sklo		
Šírka B	Výška	Kód	Rozmer	10=chróm	07=číre 22=Durlux	30=Mastercarré 49=satén 51=línia		
300 - 1000	2000	PUT52P	SM1	10	xx		605 € xx	691 €
	do 2000	PUT52P	SM2	10	xx		625 € xx	714 €

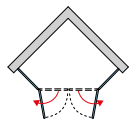
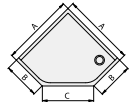
PRÍPLATKY IBA PRE BOČNÉ STENY

Skosenie / Výrez	Z.AUS.001 (vychádza sa z ceny za zvláštné rozmery)	Cena za ks	104 €
------------------	---	------------	-------

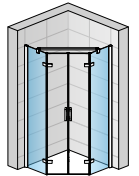

2x PUT52P

POZNÁMKY

- 1) - V PRÍPADE MONTÁŽE NA DLAŽBU JE NUTNÉ VZIAŤ DO ÚVAHY ROZDIEL MEDZI NOMINÁLNOU A FYZICKOU ŠÍRKOU. POZRI TECHNICKÉ INFORMÁCIE NA KONCI TEJTO KAPITOLY.
- 2) - DO OBJEDNÁVKY JE NUTNÉ UVIESŤ, ČI BUDE MONTÁŽ NA VANIČKU ALEBO NA DLAŽBU (ŠÍRKA NA STRED SKLA). POZRI TECH. INFORMÁCIE NA KONCI TEJTO KAPITOLY.
- 3) - DO OBJEDNÁVKY JE NUTNÉ UVIESŤ ŠÍRKU BOČNEJ STENY (ROZMER B) A ŠÍRKU A.
- 4) - U NEROVNOSTRANNÉHO PŘEVEDENIA JE NUTNÉ ŠPECIFIKOVAŤ ŠÍRKU PRAVEJ A LAVEJ STRANY.

PUR

SAFETY
GLASS
8 mm

5

Standard
2000 mm

PURmax

Maximum
1000 mm

AQUA
PERLE



PURmax



PUR52 + 2x PUT52 | chróm (10), číre sklo (07)

↑
Vysvetlivky
k piktogramom
nájdete
na vnútornej
zadnej strane
obálky.

OBJEDNÁVACÍ KÓD NÁJDETE V ŠEDÝCH POLIACH:
PUR52 SM1 10 07 = PUR dvojkrídlové dvere pre päťuholník, výška 2000 mm, šírka zvláštny rozmer, chróm, číre sklo

PUR52 | DVOJKRÍDLOVÉ DVERE PRE PÄTUHOLNÍK

8mm bezpečnostné sklo | chrómované pánty integrované | otváranie von | magnetické tesnenie | 5mm aluchrómová prahová lišta

Zvláštne rozmery ^{1) 2)}			Typ	Šírka	Farba	Sklo		
Šírka dveri C	Šírka vstupu	Výška	Kód	Rozmer	10=chróm	07=číre 22=Durlux	30=Mastercarré 49=satén 51=línia	
450 - 1000	Šírka C - 50 mm	2000	PUR52	SM1	10	xx		986 € xx 1 161 €
		do 2000 ⁵⁾	PUR52	SM2	10	xx		996 € xx 1 172 €

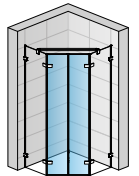

PUR52

PUT52 | BOČNÁ STENA PRE PÄTUHOLNÍK S L-KOVANÍM

PRE KOMPLETNÝ PÄTUHOLNÍK JE POTREBNÉ OBJEDNAŤ 2 BOČNÉ STENY

8mm bezpečnostné sklo | stabilizačná vzpera | chrómované L-kovania | tesniaci U-profil 50552

Zvláštne rozmery - CENA ZA STRANU ^{1) 2) 3) 4)}			Typ	Šírka	Farba	Sklo		
Šírka B	Výška		Kód	Rozmer	10=chróm	07=číre 22=Durlux	30=Mastercarré 49=satén 51=línia	
300 - 1000	2000		PUT52	SM1	10	xx		605 € xx 691 €
		do 2000 ⁵⁾	PUT52	SM2	10	xx		625 € xx 714 €

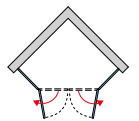
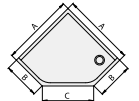
PRÍPLATKY IBA PRE BOČNÉ STENY

Skosenie / Výrez	Z.AUS.001 (vychádza sa z ceny za zvláštne rozmery)	Cena za ks	104 €
------------------	---	------------	-------

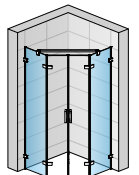

2x PUT52

INSTALAČNÉ ROZMERY VANIČKY
Štandardné rozmery

Šírka Rozmer A	Šírka Rozmer B	Šírka Rozmer C
800	350	636
	300	707
900	450	636
	400	707
1000	550	636
	500	707

POZNÁMKY

- 1) - V PRÍPADE MONTÁŽE NA DLAŽBU JE NUTNÉ VZIAŤ DO ÚVAHY ROZDIEL MEDZI NOMINÁLNOU A FYZICKOU ŠÍRKOU. POZRI TECHNICKÉ INFORMÁCIE NA KONCI TEJTO KAPITOLY.
- 2) - DO OBJEDNÁVKY JE NUTNÉ UVIESŤ, ČI BUDE MONTÁŽ NA VANIČKU ALEBO NA DLAŽBU (ŠÍRKA NA STRED SKLA). POZRI TECH. INFORMÁCIE NA KONCI TEJTO KAPITOLY.
- 3) - DO OBJEDNÁVKY JE NUTNÉ UVIESŤ ŠÍRKA BOČNEJ STENY (ROZMER B) A ŠÍRKA A.
- 4) - U NEROVNOSTRANNÉHO PŘEVEDENIA JE NUTNÉ ŠPECIFIKOVAŤ ŠÍRKA PRAVEJ A ĽAVEJ STRANY.
- 5) - **PURmax: PRÍPLATOK K CENE ATYPICKÉHO PŘEVEDENIA PRI VÝŠKE 2001 - 2100 MM +10 %; 2101 - 2200 MM +20 %; 2201 - 2300 MM +30 %; 2301 - 2500 MM +50%.**

1 Technické informácie pozri strana 82-85.

Rozmery v mm. Ceny v EUR bez DPH. Zvláštne vyhotovenie nie je možné vrátiť.

KVALITNÉ PÁNTY

Zdvihový mechanizmus pri pántoch

- Uľahčuje otváranie dverí
- Znižuje opotrebenie tesnenia na dverách

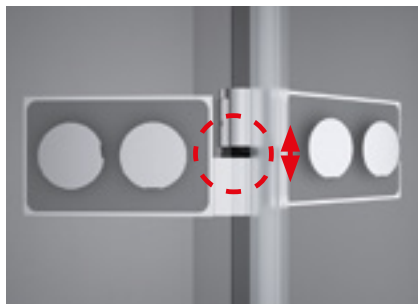

Prestaviteľnosť pántov

- Dovoľuje vyrovnať až 5mm sklon múru



Poistná skrutka čapu

- Pre optimálnu bezpečnosť (1)



Zapustenie pántov na vnútornej strane skla

- Hladká plocha zakrytých zapustených pántov uľahčuje čistenie (2 a 3)



ZJEDNODUŠENÁ A RÝCHLA MONTÁŽ



Diel pántu s čapom predmontovaný na profil

- Uľahčuje montáž a slúži aj ako šablóna pre vŕtanie
- Zabezpečuje umiestnenie na stene
- Zaisťuje odstup skla od podlahy
- Odstraňuje nutnosť manipulácie pri montáži
- Montáž zvládne 1 osoba

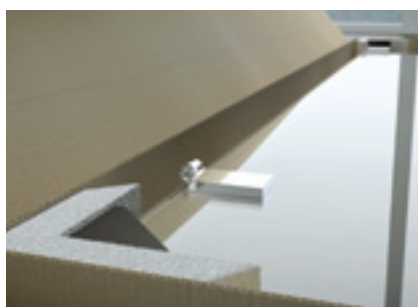

Predmontované pánty na sklo priamo z výroby

- Časovo úsporná montáž
- Vyrovnanie pántov je zabezpečené

MOŽNOSŤ PRESTAVITELNOSTI

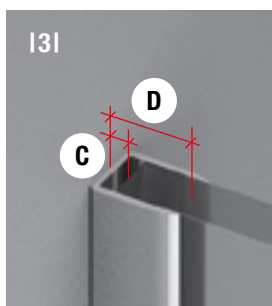
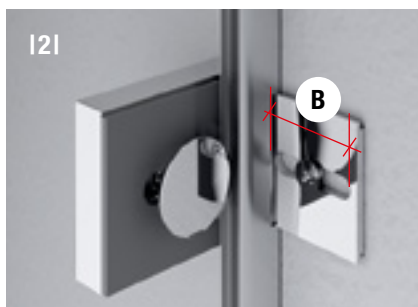
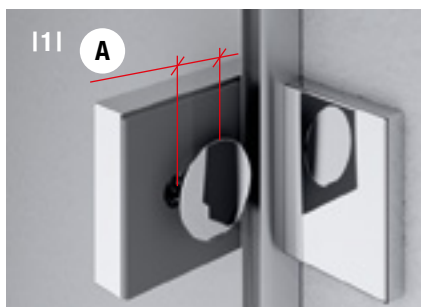

L-kovanie umožňujúce jednoduchú montáž

- Umožňuje vyrovnanie nerovnej steny (1); prestaviteľná šírka **A** = 10 mm max
- Umožňuje vyrovnanie pevných stien a nepresností pri vŕtaní (2); prestaviteľná šírka **B** = 18 mm max
- Tesniaci U-profil umožňuje zakrytie škáry medzi sklom a stenou a zaisťuje čisté silikónovanie (3);
Prestaviteľná šírka **C** = od 4 mm
Prestaviteľná šírka **D** = do 10 mm max

Vyrovnávací profil P (4)

- Umožňuje 20 mm prestaviteľnosť pevných stien
- Umožňuje jednoduché nastavenie zvonku

L-profil s magnetickým tesnením (5)

- Umožňuje prestaviteľnosť +5 mm

PUR | TECHNICKÉ PARAMETRE A DIZAJN

DIZAJN A FUNKČNOSŤ

Kvalitné pánty

- Masívne pánty s výrazným hranatým dizajnom dodávajú rade PUR nezameniteľný dizajn
- Otváranie von



Uchytenie na stenu

- Pevné steny sú uchytené na stenu pomocou dizajnového L-kovania s tesniacim U-profilom



ERGONOMICKÉ DIZAJNOVÉ MADLO

Madlo

- Kvalitné madlo zvýrazňuje čisté línie zásteny a zároveň sa hodí k dizajnu pántov



UŽITOČNÉ DOPLNKY

Držiak uteráku a sklenená polička

- Kvalitný držiak uteráku (1) na vonkajšej strane a praktická sklenená polička na vnútornej strane (2), ktoré je možné objednať jednotlivo alebo naraz ako účelný doplnok



OPTIMÁLNA STABILITA



I11

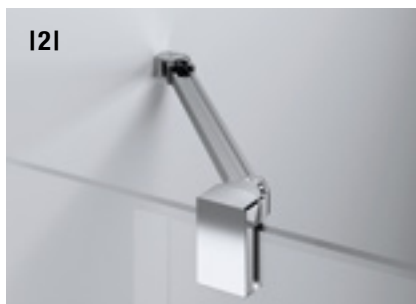

I21

Upevnenie

- Vodorovná (1) alebo rohová vzpera (2) pre optimálnu stabilitu pevných stien

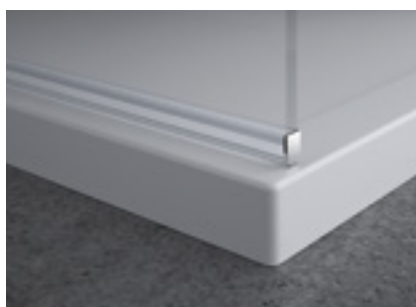

Predmontovaný dolný vodorovný profil u PDT4

- Zaisťuje bezpečnú montáž
- Zabráňuje rozbitiu skla pri montáži
- Umožňuje čisté silikónovanie

Walk-in zásteny PDT4
nájdete na str. 298-299.

ČO NAJLEPŠIA TESNOSŤ



I11



I21

Tesnosť

- Pre optimálnu tesnosť sa štandardne dodáva prahová lišta (1). Voliteľne možno inštalovať aj bez prahovej lišty. V tomto prípade sa použije iné tesnenie, ktoré je súčasťou balenia (2).

SKRÁTENÁ BOČNÁ STENA



- Skrátaná bočná stena v 90° sa montuje z boku vane. Výhodou je jednoduché čistenie.

DVERE S BOČNOU STENOU, ROHOVÝ VSTUP - MONTÁŽ NA VANIČKU

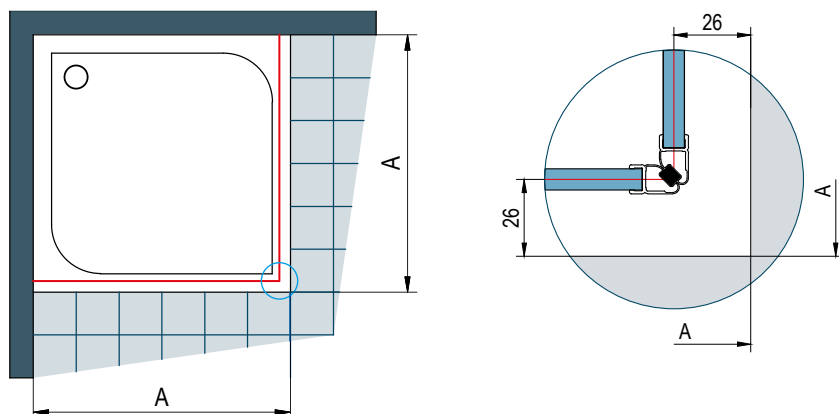

A | zmeraná vzdialenosť od steny k vonkajšiemu okraju vaničky (sprchová zástena je z dôvodu nutného odsadenia vždy menšia ako udávaný nominálny rozmer výrobku)

Pri montáži na vaničku je odsadenie 26 mm rovnaké pre štandardné i zvláštne rozmery.

DVERE S BOČNOU STENOU, ROHOVÝ VSTUP - MONTÁŽ NA DLAŽBU

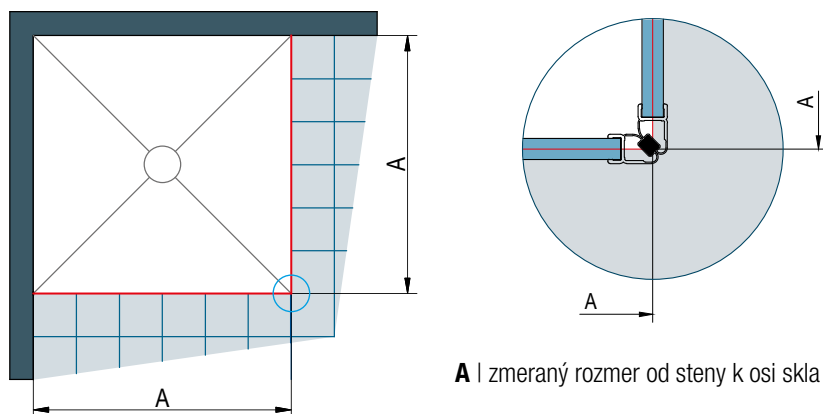

A | zmeraný rozmer od steny k osi skla

Stavebná pripravenosť dlažby pre zástenu štandardných rozmerov

Štandardná šírka	Šírka A = k osi skla
700	664 x 664
750	714 x 714
800	764 x 764
900	864 x 864
1000	964 x 964
1200	1164 x 1164
1400	1364 x 1364

Sprchové zásteny s vyrovnávacími profilmi:

Skutočná šírka štandardnej zásteny zodpovedá šírke A (rozmer na stred skla) z vyššie uvedenej tabuľky s toleranciou -8 až +10 mm.

Štandardné rozmery je možné použiť len v prípade, že rozmer dlažby zodpovedá šírke A v tabuľke vpravo (so zohľadnením tolerancie), inak je nutný zvláštny rozmer.

Pri montáži na dlažbu sa pri výrobe nezohľadňuje žiadne odsadenie.

ŠTVRŤKRUH - MONTÁŽ NA VANIČKU

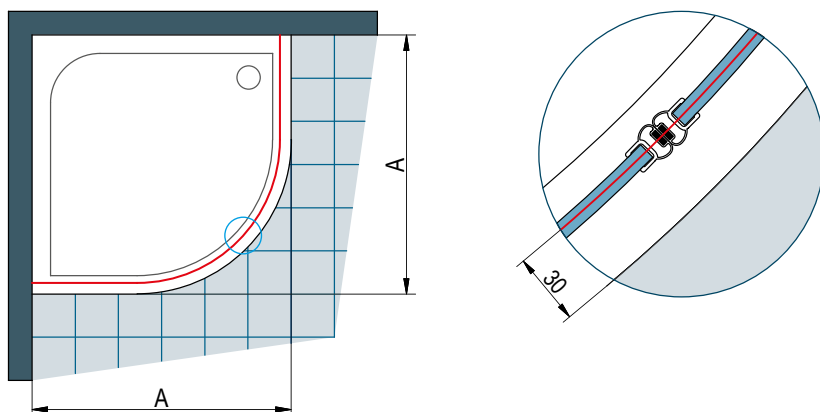

A | zmeraný rozmer od steny k vonkajšiemu okraju vaničky (sprchová zástena je z dôvodu nutného odsadenia vždy menšia ako udávaný nominálny rozmer výrobku)

Pri montáži na vaničku je odsadenie 30 mm rovnaké pre štandardné i zvláštne rozmery.

ŠTVRŤKRUH - MONTÁŽ NA DLAŽBU

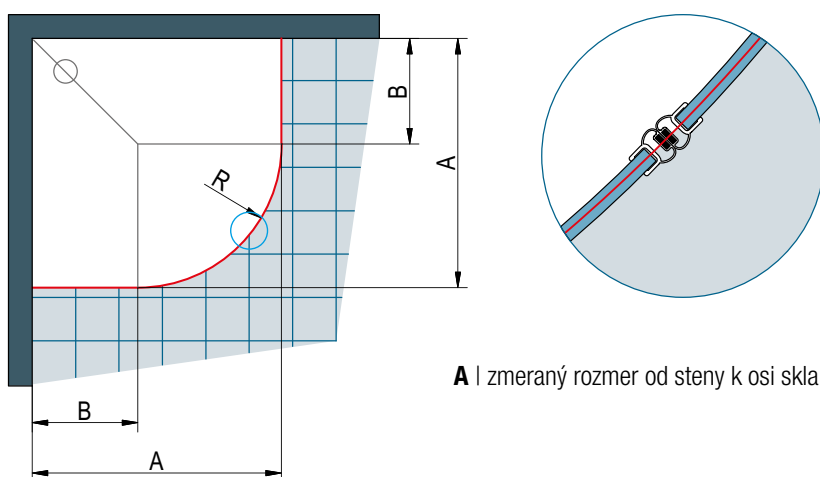

A | zmeraný rozmer od steny k osi skla

Stavebná pripravenosť dlažby pre zástenu štandardných rozmerov

Štvrťkruh - rádus 500

Štandardná šírka	Šírka A = k osi skla	Šírka B pre rádus 500
800	770 x 770	300
900	870 x 870	400
1000	970 x 970	500

R470: Rádus k osi skla štvrťkruhu s nominálnym rádusom 500

Štvrťkruh - rádus 550

Štandardná šírka	Šírka A = k osi skla	Šírka B pre rádus 550
800	770 x 770	250
900	870 x 870	350
1000	970 x 970	450

R520: Rádus k osi skla štvrťkruhu s nominálnym rádusom 550

Štvrťkruhy s vyrovnávacími profilmi:
Skutočná šírka štandardnej zásteny zodpovedá šírke **A** (rozmer na stred skla) z vyššie uvedenej tabuľky s toleranciou -11 a +6 mm.

Pri montáži na dlažbu sa pri výrobe nezohľadňuje žiadne odsadenie.
U dlažby je nutné zohľadniť rádus R470 alebo R520 (pozri tabuľky vpravo).

MOŽNOSTI PRESTAVITELNOSTI U BOČNÝCH STIEN S L-KOVANÍM

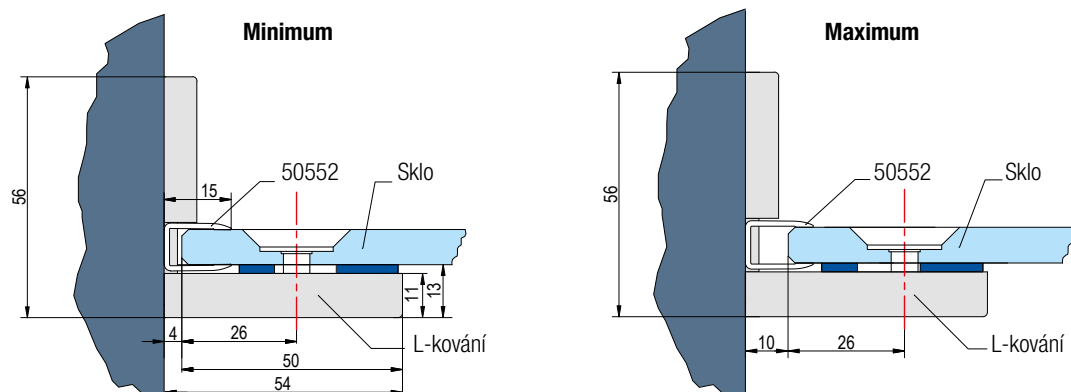

L-kovanie s tesniacim U-profilom 50552 umožňuje vyrovnanie nerovnosti steny do 6 mm.
Tesniaci U-profil 50552 umožňuje zakryť medzeru medzi stenou a sklom.

MONTÁŽ DVERÍ SO SKRÁTENOU BOČNOU STENOU V 90°

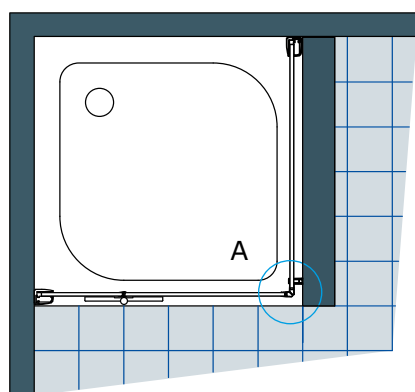

Detail A - pohľad spredu

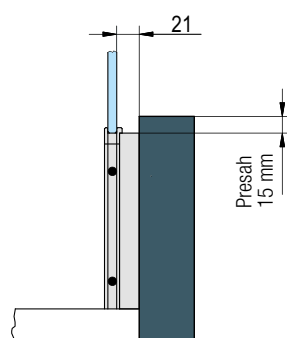

Detail A - pôdorys

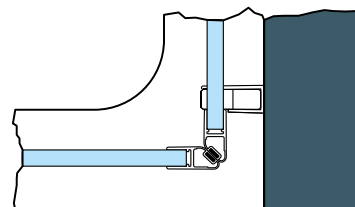

Montážna zvláštnosť: Skrátaná bočná stena v 90 ° sa montuje z boku vane. Výhodou je jednoduché čistenie.

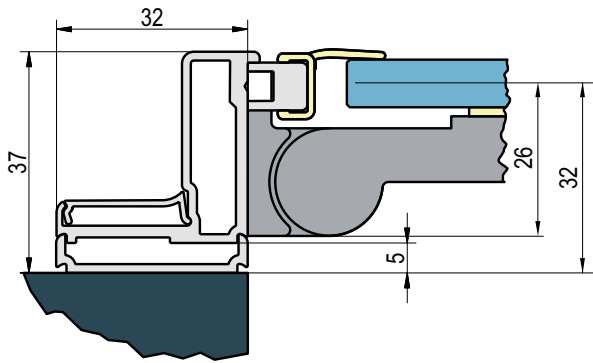
L-PROFIL EP1 50263 K UPEVNENIU NA ROH V 90° UHLE

Dvere alebo bočná stena

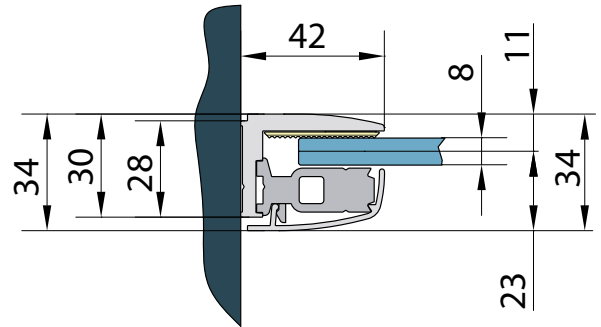
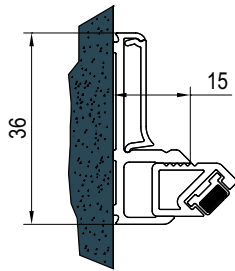
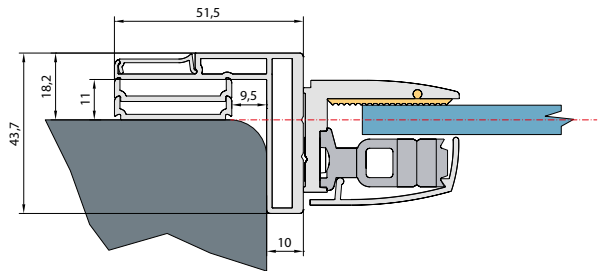
VYROVNÁVACÍ PROFIL 50452 PRE 8MM SKLÁ

PROFIL S MAGNETICKÝM TESNENÍM

PROFIL EPB PRE MONTÁŽ NA DLAŽBU



AMALIA

ELEGANCIA A TRANSPARENTNOST'

AMALIA je nová séria vysoko kvalitných posuvných dverí od spoločnosti SanSwiss.

Objavte tento sortiment, ktorý je ťažko prekonateľný z hľadiska elegancie a kvality.

Elegantný bezrámový dizajn ponúka maximálnu transparentnosť, pretože profily sú výrazne redukované a zostáva len sklo. Vertikálna rukoväť je naopak nenápadná, minimalistická a ponúka dokonalú ergonómiu.

Pohyblivá časť dverí, ktorá sa zasúva dovnútra sprchového kúta, zaručuje optimálnu tesnosť.

V ponuke nasledujúce varianty dverí a bočných stien:



AMALIA | PŘÍKLADY ZVLÁŠTNÝCH PŘEVEDENÍ



D35S2 + D35F1

Jednodílné posuvné dveře s pevnou stenou v rovine + bočná stena v 90° s výřezom a skosením



D35S2

Jednodílné posuvné dveře so skosením a s pevnou stenou v rovine



D35F3 + D35S2 + D35F1 + 2x RE.06.1000

Jednodílné posuvné dveře s pevnou stenou v rovine + bočná stena v 90° + 2 rohové vzpery - U-montáž



D35S2 + D35F3

Jednodílné posuvné dveře s pevnou stenou v rovine + bočná stena v 90°

**D35S2 + D35F1V**

Jednodielne posuvné dvere s pevnou stenou v rovine + skrátaná bočná stena



Skrátaná bočná stena D35F1V sa vždy sa montuje z boku vane.



Skrátaná bočná stena D35F3 vždy dosadá na vaňu

AMALIA

SAFETY
GLASS
8 mm



Standard
2000 mm

Maximum
2000 mm



AQUA
PERLE



BLACK
LINE



D35S2 + D35F1 | aluchróm (50), číre sklo (07)

↑
Vysvetlivky
k piktogramom
nájdete
na vnútornej
zadnej strane
obálky.



D35S2 + V2.D35.06 | čierna matná (06), číre sklo (07)

OBJEDNÁVACÍ KÓD NÁJDETE V ŠEDÝCH POLIACH:

D35S2 120 50 07 = AMALIA jednodielne posuvné dvere s pevnou stenou v rovine, šírka 1200 mm, výška 2000 mm, aluchróm, číre sklo

D35S2 | JEDNODIELNE POSUVNÉ DVERE S PEVNOU STENOU V ROVINE

8mm bezpečnostné sklo | vodorovná vzpera

Štandardné rozmery ^{1) 2)}

				Typ	Šírka	Farba	Sklo		
Šírka	Šírka vstupu	Šírka pevného dielu	Výška	Kód	Rozmer	06=čierna matná 50=aluchróm	07=číre		
1200	507	608	2000	D35S2	120	xx	07	835 €	
1400	607	708	2000	D35S2	140	xx	07	885 €	
1600	707	808	2000	D35S2	160	xx	07	931 €	
1700	707	908	2000	D35S2	170	xx	07	961 €	
1800	707	1008	2000	D35S2	180	xx	07	983 €	

Zvláštne rozmery ^{1) 2)}

1000-1599	podľa šírky dverí	do 2000	D35S2	SM1	xx	07	1 058 €	
1600-2000	podľa šírky dverí	do 2000	D35S2	SM2	xx	07	1 186 €	
1000-1599	podľa šírky dverí	od 2001 do 2250	D35S2	SM3	xx	07	1 074 €	
1600-2000	podľa šírky dverí	od 2001 do 2250	D35S2	SM4	xx	07	1 232 €	

INŠTALAČNÝ SET PRE MONTÁŽ DO NIKY

(nutné objednať iba pre montáž do niky!)

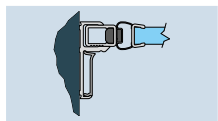

		Typ	Farba		
Výška dverí (mm)	Kód	06=čierna matná 50=aluchróm			
2000	V2.D35.	xx	121 €		
do 2250	V2.D35.SM1.	xx	146 €		

D35F1 / D35F3 | BOČNÁ STENA V 90°

8mm bezpečnostné sklo

Štandardné rozmery ¹⁾

		Typ	Šírka	Farba	Sklo		
Šírka	Výška	D35F1=pre dvere v 90° na strane madla D35F3=pre dvere v 90° na strane pevnej steny	Rozmer	06=čierna matná 50=aluchróm	07=číre		
800	2000	xxxxx	080	xx	07	599 €	
900	2000	xxxxx	090	xx	07	620 €	
1000	2000	xxxxx	100	xx	07	646 €	

Zvláštne rozmery (bočná stena je v rovnakej výške ako dvere)

600 - 1200	do 2000	xxxxx	SM1	xx	07	746 €	
600 - 1200	od 2001 do 2250	xxxxx	SM2	xx	07	876 €	

Zvláštne rozmery SKRÁTENÁ BOČNÁ STENA (bočná stena je nižšia ako dvere) ³⁾

600 - 1200	do 2000	D35F1V	SM1	xx	07	770 €	
600 - 1200	do 2250	D35F1V	SM2	xx	07	899 €	

PRÍPLATKY PRE DVERE A PRE BOČNÚ STENU

Skosenie / Výrez	Z.AUS.001 (vychádza sa z ceny za zvláštne rozmery)	Cena za ks	104 €
------------------	--	------------	-------

PRÍSLUŠENSTVO

Rohová vzpera	RE.50.1000 / RE.06.1000 (aluchróm/čierna matná, dĺžka 1000 mm, možno skrátiť)	92 €
---------------	---	------

PRESTAVNÉ ŠÍRKY

Stavebná pripravenosť niky po obložení

Inštalačný rozmer vaničky - od zvislého obkladu po vonkajšiu hranu vaničky

Stavebná pripravenosť dlažby pre zástenu štandardných rozmerov

Štandardné rozmery	1			2		Montáž na dlažbu (stred skla)	
	Šírka	Dvere v nike (-42 mm; +14 mm)	Dvere (+ bočná stena v 90°) (-31 mm; +20 mm)	Bočná stena v 90° (-10 mm; 0 mm)	Dvere (+ bočná stena v 90°) (-27 mm; +24 mm)	Bočná stena v 90° (-5 mm; +5 mm)	
800	-	-	-	790-800	-	776	
900	-	-	-	890-900	-	876	
1000	-	-	-	990-1000	-	976	
1200	1158-1214	1169-1220	-	-	1177	-	
1400	1358-1414	1369-1420	-	-	1377	-	
1600	1558-1614	1569-1620	-	-	1577	-	
1700	1658-1714	1669-1720	-	-	1677	-	
1800	1758-1814	1769-1820	-	-	1777	-	
Zvláštne rozmery		(-36 mm; +20 mm)	(-35 mm; +16 mm)	(-5 mm; +5 mm)	(-36 mm; +20 mm)	(-5 mm; +5 mm)	
např.: 1625	1589-1645	1590-1641	1620-1630	1625	-		

POZNÁMKY

- 1) - V PRÍPADE MONTÁŽE NA DLAŽBU JE NUTNÉ VZIAŤ DO ÚVAHY ROZDIEL MEDZI NOMINÁLNOU A FYZICKOU ŠÍRKOU. POZRI TECHNICKÉ INFORMÁCIE NA KONCI TEJTO KAPITOLY.
- 2) - DO OBJEDNÁVKY JE NUTNÉ UVIESŤ, ČI BUDE MONTÁŽ NA VANIČKU ALEBO NA DLAŽBU (ŠÍRKA NA STRED SKLA). POZRI TECH. INFORMÁCIE NA KONCI TEJTO KAPITOLY.
- 3) - SKRÁTENÁ BOČNÁ STENA D35F1V JE VŽDY NAMONTOVANÁ Z BOKU VANE. SKRÁTENÁ BOČNÁ STENA D22F3 VŽDY DOSADÁ NA VAŇU.

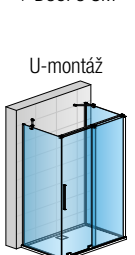
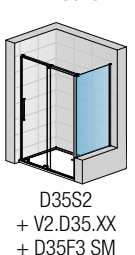
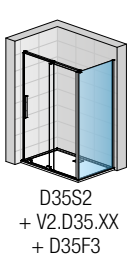
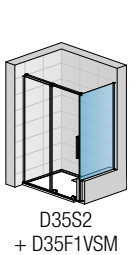
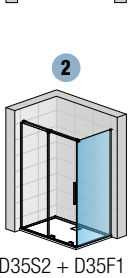
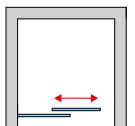
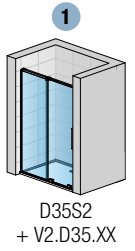

D35F3 + D35S2 + D35F1 + RE.XX.100

AMALIA | TECHNICKÉ PARAMETRE A DESIGN

DESIGN

Madlo

- Úzké zvislé madlo, minimalistické a ergonomické
- Umožňuje maximálne otvorenie posuvných dverí a tým aj veľkú šírku vstupu



Jednoduchý „bezrámový“ dizajn

- ponúka maximálnu transparentnosť vďaka výraznému zmenšeniu šírky profilov (najmä vďaka vynechaniu hornej vodiacej lišty)



Kryt pojazdových koliesok s obdĺžnikovým dizajnom

- Pohľad zvonku (1)
- Pohľad zvnútra (2)



TECHNICKÉ PREDNOSTI



Pojazdy posuvných dverí

- Pojazd s dvojitými neviditeľnými kolieskami
- Posuvné dvere sa pohybujú hladko a ticho vďaka valčekom navrhnutým na vysokú nosnosť.
- Vodiaca lišta, diskretná a nízka (výška 13 mm) pre ľahší prístup



111



121

Posuvný prvok

- Inovácia SanSwiss: pohyblivý prvok, ktorý sa posúva vo vnútri sprchového kúta a optimálne tesní
- Integrovaný systém proti prejdenu dverí (1)
- Zarážky tlmia posuvný prvok pri otvaraní a zatváraní (2)



131



141

Stabilizácia

- Svorka na konci vodorovnej vzpery umožňuje vedenie posuvného dielu dverí
- Integrovaná horizontálna vzpera zaisťuje stabilizáciu dverí vo variante Walk-In (3)
- Svorka na pripojenie horizontálnej vzpery pre dvere s bočnou stenou alebo do niky (4)

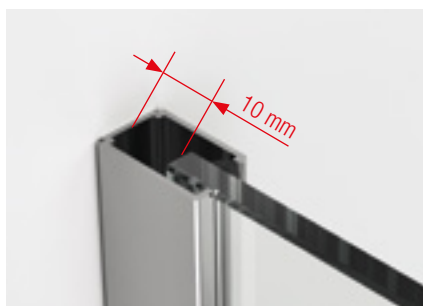

Vyrovnávací profil na stenu

- Umožňuje 10mm prestavitelnosť
- Nie je nutné žiadne vŕtanie do profilu

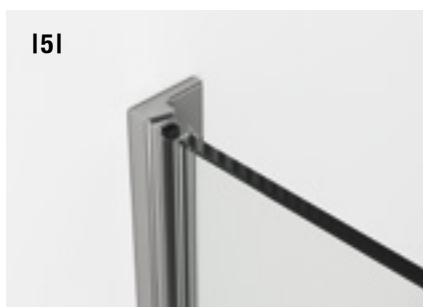

151



161

Magnetické tesnenie

- V nike: umožňuje 5mm prestavitelnosť a zaručuje estetiku kompaktného profilu (5)
- V rohu: uzavretie magnetickým tesnením na pevnej stene v 90° (6)

AMALIA | TECHNICKÉ INFORMÁCIE

DVERE S BOČNOU STENOU - MONTÁŽ NA VANIČKU

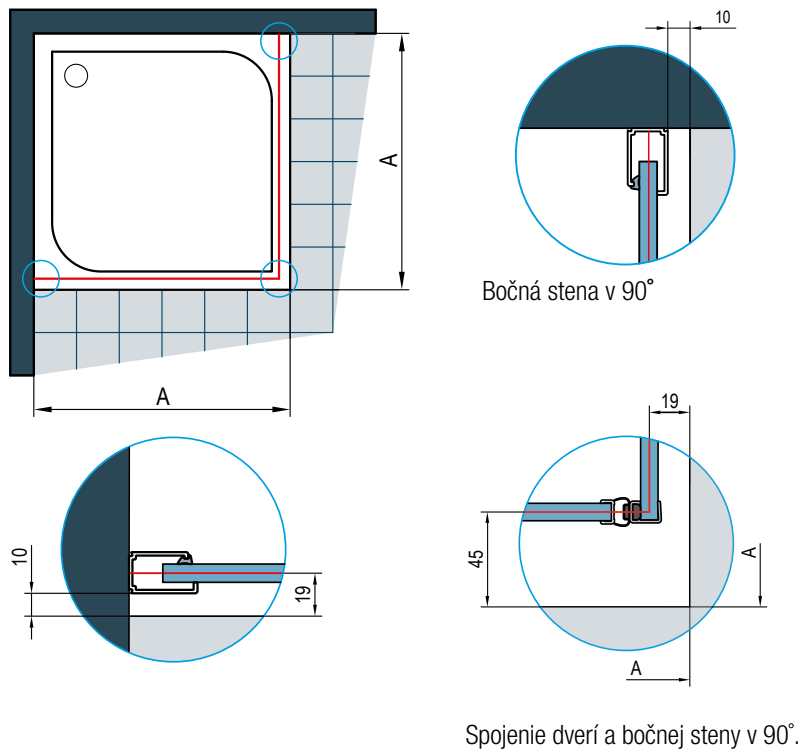

A | zmeraný rozmer od steny k vonkajšiemu okraju vaničky

Pri montáži na vaničku je odsadenie 10 mm rovnaké pre všetky typy série AMALIA.

DVERE + BOČNÁ STENA - MONTÁŽ NA DLAŽBU

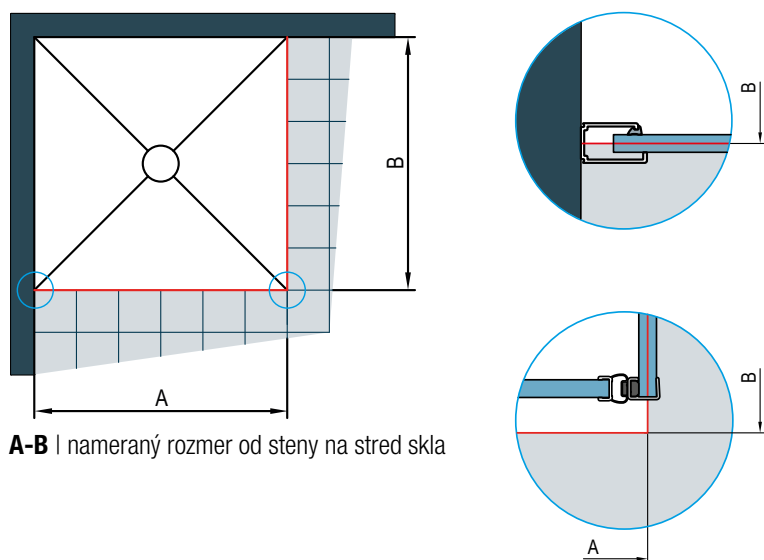

Stavebná pripravenosť dlažby pre zástenu štandardných rozmerov

Štandardná šírka	Šírka A = stred skla
1200	1177
1400	1377
1600	1577
1700	1677
1800	1777

Skutočná šírka štandardnej zásteny zodpovedá šírke **A** (rozmer na stred skla) z vyššie uvedenej tabuľky s toleranciou -27 až +24 mm.

Poznámka: Maximálna odchýlka steny je 10 mm.

Stavebná pripravenosť dlažby pre zástenu štandardných rozmerov

Štandardná šírka	Šírka A = stred skla
800	776
900	876
1000	976

Všetky dvere štandardných rozmerov sú vybavené vyrovnávacím profilom (prestavitelnosť -5 až +5 mm)

Štandardné rozmery je možné použiť len v prípade, že rozmer dlažby zodpovedá šírke **A** v tabuľke vpravo (so zohľadnením tolerancie), inak je nutný zvláštny rozmer.

Pri montáži na dlažbu sa pri výrobe nezohľadňuje žiadne odsadenie.

MONTÁŽ DVERÍ SO SKRÁTENOU BOČNOU STENOU V 90°

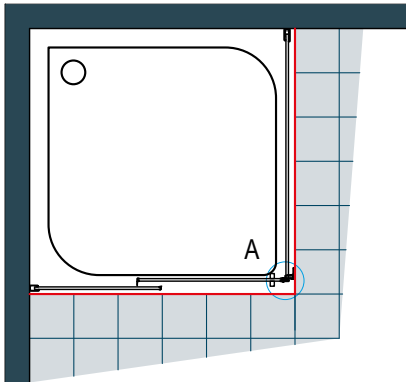

Detail A - pohľad spredu

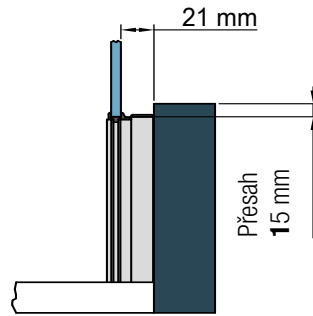

Detail A - pôdorys

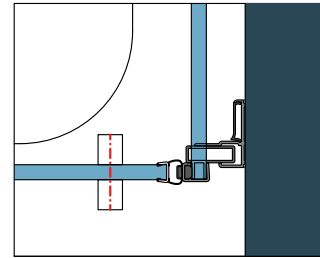

Montážna zvláštnosť:

Skrátená bočná stena D35F1V je vždy namontovaná z boku vane
Skrátená bočná stena D35F3 vždy dosadá na vaň.

WALK-IN

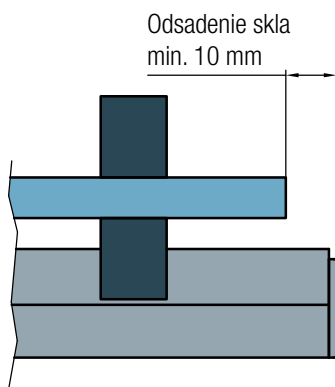

ZATVÁRANIE V NIKE

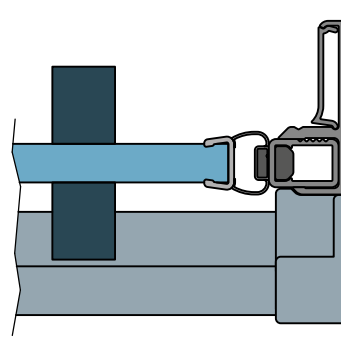

ZATVÁRACIE DVERE + BOČNÁ STENA

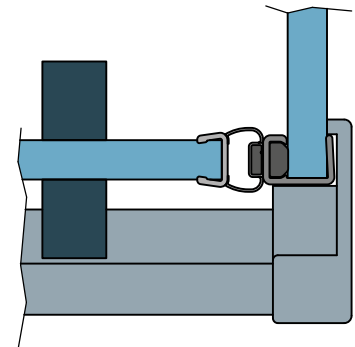

MONTÁŽ NA STENU DVERE + BOČNÁ STENA

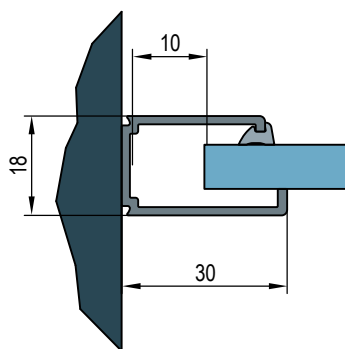

Poznámka: Maximálna odchýlka steny je 10 mm.

INSTALAČNÝ SET PRE MONTÁŽ DO NIKY

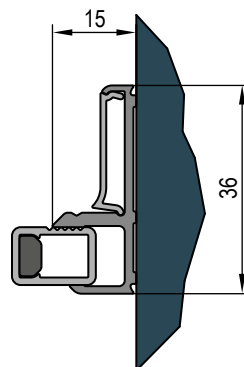

HLBOKÝ VODOROVNÝ PROFIL 80042

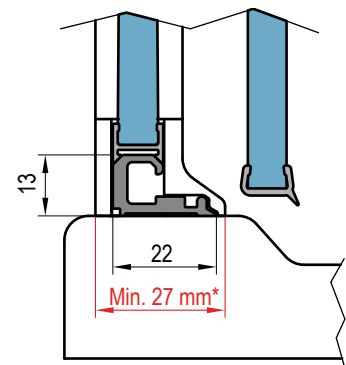

* Pre správnu inštaláciu musí byť šírka dlažby minimálne 27 mm.

ZAMERANIE ZDARMA





CADURA



JASNÝ DIZAJN, DO DETAILU PREPRACOVANÁ ERGONÓMIA A DOKONALÁ FUNKČNOSŤ

CADURA je rad kvalitných sprchových zásten od spoločnosti SanSwiss. Je kombináciou sofistikovaného dizajnu, do detailu prepracovanej ergonómie a kvalitných materiálov.

CADURA ponúka všetku funkčnosť, ktorú možno v dnešnej dobe očakávať od moderného radu sprchových zásten. Pánty, kovania aj ergonomicky tvarované madlo Vás nadchnú originálnym a moderným dizajnom.

6mm bezpečnostné sklo s antiplakovou úpravou Aquaperle, komfortné otváranie pri krídlových dverách aj "Soft Open / Close" systém pri posuvných dverách garantujú jednoduché použitie.

V ponuke nasledujúce varianty dverí a bočných stien:

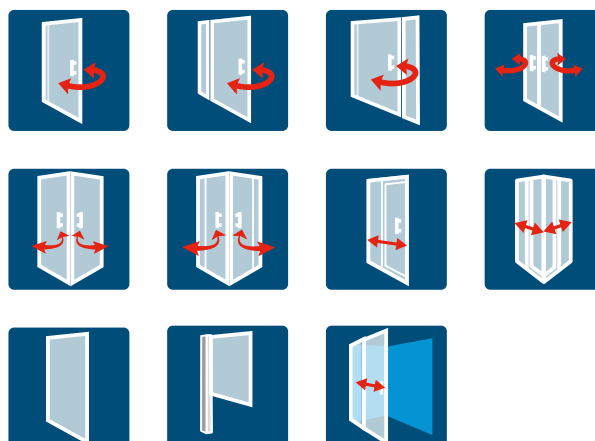

BLACK LINE



Pohľadové diely vo farbe 06 (čierna matná)

WHITE LINE



Pohľadové diely vo farbe 09 (biela matná)



Pohľadové diely vo farbe 12 (zlatá lesklá)

CADURA

SAFETY
GLASS
6 mm

3

Standard
2000 mm

Maximum
1000 mm

max.
1400 mm

AQUA
PERLE



BLACK
LINE

WHITE
LINE

GOLD
LINE

↑
Vysvetlivky
k piktogramom
nájdete
na vnútornej
zadnej strane
obálky.



CA1CG + CAT1 | aluchróm (50), číre sklo (07)



CA1CG + CAT1 | zlatá lesklá (12), číre sklo (07)



CA1CG + CAT1 | biela matná (09), číre sklo (07)



CA1CG + CAT1 | čierna matná (06), číre sklo (07)



CA1CG + V2.CA.50 | aluchróm (50), číre sklo (07)

OBJEDNÁVACÍ KÓD NÁJDETE V ŠEDÝCH POLIACH:

CA1C D 070 50 07 = CADURA jednokřídlové dveře, pánty vpravo, šířka 700 mm, výška 2000 mm, aluchróm, číre sklo



PRODUKTY
SKLADOM

CA1C | JEDNOKŘÍDLOVÉ DVEŘE

6mm bezpečnostné sklo | pánty so zdvihovým mechanizmom | otváranie von aj dovnútra | magnetické tesnenie | 5mm prahová lišta | nástenný profil v príslušnej farbe

Štandardné rozmery ^{1) 3)}

Štandardné rozmery ^{1) 3)}			Typ	Pánty	Šírka	Farba	Sklo		
Šírka	Šírka vstupu	Výška	Kód	G=vľavo D=vpravo	Rozmer	06=čierna matná 09=biela matná 50=aluchróm 12=zlatá lesklá ⁴⁾	07=číre	68=Shade 87=Screen	
700	584	2000	CA1C	x	070	xx	07	753 / 980 €	xx 867 / 1 127 €
750	634	2000	CA1C	x	075	xx	07	764 / 994 €	xx 879 / 1 144 €
800	684	2000	CA1C	x	080	xx	07	782 / 1 017 €	xx 898 / 1 168 €
900	784	2000	CA1C	x	090	xx	07	804 / 1 045 €	xx 924 / 1 202 €
1000	884	2000	CA1C	x	100	xx	07	826 / 1 075 €	xx 950 / 1 234 €

Zvláštne rozmery ^{1) 2)}

500-1000	podľa šírky dverí	do 2000 ⁴⁾	CA1C	x	SM1	xx	07	860 / 1 120 €	xx 990 / 1 288 €
----------	-------------------	-----------------------	------	---	-----	----	----	---------------	------------------

INŠTALAČNÝ SET PRE MONTÁŽ DO NIKY, OTVÁRANIE VON A DOVNÚTRA ⁶⁾

NUTNÉ OBJEDNAŤ IBA PRE MONTÁŽ DO NIKY!

Typ		Farba
Výška dverí (mm)	Kód	06=čierna matná 09=biela matná 50=aluchróm 12=zlatá lesklá
2000	V2.CA.	xx 107 / 139 €
do 2000	V2.CA.SM1.	xx 124 €

CAT1 | BOČNÁ STENA V 90°

6mm bezpečnostné sklo | vrátane vodorovnej vzpery 1400 mm

Štandardné rozmery ^{1) 3)}

Štandardné rozmery ^{1) 3)}			Typ	Šírka	Farba	Sklo		
Šírka	Výška	Výška skla	Kód	Rozmer	06=čierna matná 09=biela matná 50=aluchróm 12=zlatá lesklá ⁴⁾	07=číre	68=Shade 87=Screen	
700	2000	1984	CAT1	070	xx	07	516 / 670 €	xx 593 / 770 €
750	2000	1984	CAT1	075	xx	07	524 / 682 €	xx 604 / 784 €
800	2000	1984	CAT1	080	xx	07	533 / 692 €	xx 613 / 796 €
900	2000	1984	CAT1	090	xx	07	552 / 718 €	xx 634 / 824 €
1000	2000	1984	CAT1	100	xx	07	576 / 748 €	xx 662 / 860 €
1100	2000	1984	CAT1	110	xx	07	593 / 770 €	xx 682 / 887 €
1200	2000	1984	CAT1	120	xx	07	613 / 796 €	xx 705 / 917 €

Zvláštne rozmery ^{1) 2) 5)}

300 - 900	do 2000 ⁴⁾	CAT1	SM1	xx	07	663 / 861 €	xx 763 / 993 €
901 - 1400	do 2000 ⁴⁾	CAT1	SM2	xx	07	780 / 1 014 €	xx 896 / 1 165 €

PRÍPLATKY IBA PRE BOČNÚ STENU

Skosenie / Výrez	Z.AUS.001 (vychádza sa z ceny za zvláštne rozmery)	Cena za ks	104 €
------------------	--	------------	-------

PRESTAVITELNÉ ŠÍRKY

Stavebná pripravenosť
niky po obložení

Inštalačný rozmer vaničky
- od zvislého obkladu po vonkajšiu hranu vaničky

Stavebná pripravenosť dlažby
pre zástenu štandardných rozmerov

Štandardné rozmery	1		2		Montáž na dlažbu (stred skla)	
	Šírka	Dvere v nike (-25 mm; 0 mm)	Dvere (+ bočná stena v 90°) (-15 mm; 0 mm)	Bočná stena v 90° (-15 mm; 0 mm)	Dvere (+ bočná stena v 90°) (-7 mm; +8 mm)	Bočná stena v 90° (-7 mm; +8 mm)
	700	675-700	685-700	685-700	667	667
	750	725-750	735-750	735-750	717	717
	800	775-800	785-800	785-800	767	767
	900	875-900	885-900	885-900	867	867
	1000	975-1000	985-1000	985-1000	967	967
	1100	-	-	1085-1100	-	1067
	1200	-	-	1185-1200	-	1167
Zvláštne rozmery		(-10 mm; +15 mm)	(-7 mm; +8 mm)	(-10 mm; +5 mm)	(-7 mm; +8 mm)	(-10 mm; +5 mm)
	napr.: 965	955-980	958-973	955-970	965	965

POZNÁMKY

- 1) - V PRÍPADE MONTÁŽE NA DLAŽBU JE NUTNÉ VZIAŤ DO ÚVAHY ROZDIEL MEDZI NOMINÁLNOU A FYZICKOU ŠÍRKOU. POZRI TECH. INFORMÁCIE NA KONCI TEJTO KAPITOLY.
- 2) - DO OBJEDNÁVKY JE NUTNÉ UVIESŤ, ČI BUDE MONTÁŽ NA VANIČKU ALEBO NA DLAŽBU (ŠÍRKA NA STRED SKLA). POZRI TECH. INFORMÁCIE NA KONCI TEJTO KAPITOLY.
- 3) - SKUTOČNÁ ŠÍRKA (NA STRED SKLA) DVERÍ S B. STENOU JE O 33 MM MENŠIA AKO ŠÍRKA V OBJEDNÁVACOM KÓDE (S TOLERANCIOU -7 AŽ +8 MM). POZRI TECH. INFORMÁCIE NA KONCI TEJTO KAPITOLY.
- 4) - ZVLÁŠTNE ROZMERY U GOLD LINE V PONUKE LEN VO VÝŠKE 2000 MM. NIE SÚ MOŽNÉ VÝREZY / SKOSENIE.
- 5) - SKRÁTENÁ BOČNÁ STENA CADURA V 90° SA MONTUJE VŽDY Z BOKU VANE. SKRÁTENÚ BOČNÚ STENU NIE JE MOŽNÉ VYROBIŤ V SKLE SHADE.
- 6) - ŠÍRKA DVERÍ V NIKU JE VRÁTANE NÁSTENNÉHO PROFILU.

Technické informácie na stranách 120-123.

Rozmery v mm. Ceny v EUR bez DPH. Zvláštne vyhotovenie nie je možné vrátiť.

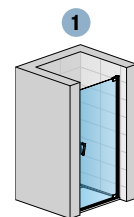

CA1CD + V2.CA.XX

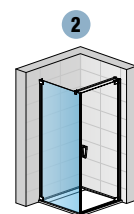
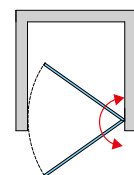

CAT1 + CA1CD

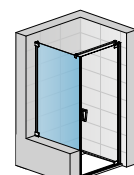

CAT1SM + CA1CD

CADURA

CADURA

SAFETY
GLASS
6 mm

3

Standard
2000 mm

Maximum
1400 mm

max.
1400 mm

AQUA
PERLE



BLACK
LINE

WHITE
LINE

GOLD
LINE

↑
Vysvetlivky
k piktogramom
nájdete
na vnútornej
zadnej strane
obálky.



CA13G + CAT1 | aluchróm (50), číre sklo (07)



CA13G + CAT3 | zlatá lesklá (12), číre sklo (07)



CA13G + CAT1 | biela matná (09), číre sklo (07)



CA13G + CAT1 | čierna matná (06), číre sklo (07)

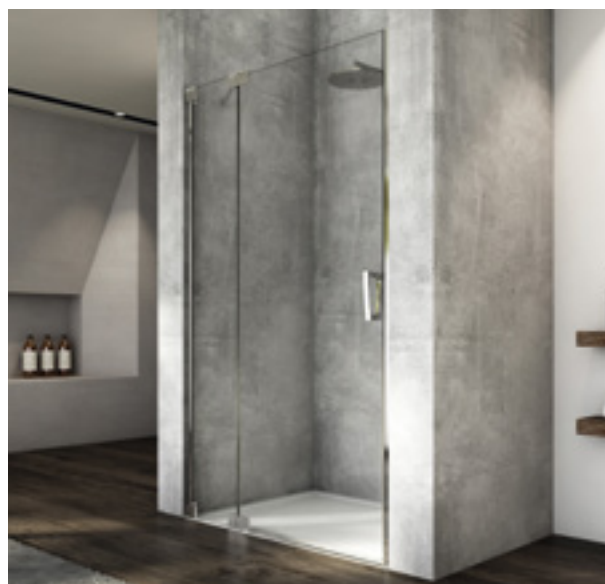

CA13G + V2.CA.50 | aluchróm (50), číre sklo (07)

OBJEDNÁVACÍ KÓD NÁJDETE V ŠEDÝCH POLIACH:

CA13 D 075 50 07 = CADURA jednokřídlové dveře s pevnou stenou v rovine, pánty vpravo, šířka 750 mm, výška 2000 mm, aluchróm, číre sklo



PRODUKTY
SKLADOM

CA13 | JEDNOKŘÍDLOVÉ DVEŘE S PEVNOU STENOU V ROVINE

6mm bezpečnostné sklo | pánty so zdvihovým mechanizmom | otváranie von aj dovnútra | magnetické tesnenie | rohová vzpera | 5mm prahová lišta | nástenný profil v príslušnej farbe

Štandardné rozmery ¹⁾

Šírka		Šírka vstupu	Šírka pevného dielu	Výška	Typ	Pánty	Šírka	Farba	Sklo	
Šírka	Šírka vstupu	Šírka pevného dielu	Výška	Kód	G=vľavo D=vpravo	Rozmer	06=čierna matná 09=biela matná 50=aluchróm 12=zlatá lesklá ⁴⁾	07=číre	68=Shade 87=Screen	
750	483	227	2000	CA13	x	075	xx	07	840 / 1 092 €	xx 966 / 1 258 €
800	533	227	2000	CA13	x	080	xx	07	850 / 1 105 €	xx 978 / 1 272 €
900	583	277	2000	CA13	x	090	xx	07	871 / 1 131 €	xx 1 000 / 1 300 €
1000	683	277	2000	CA13	x	100	xx	07	897 / 1 166 €	xx 1 033 / 1 342 €
1100	683	377	2000	CA13	x	110	xx	07	919 / 1 194 €	xx 1 058 / 1 376 €
1200	783	377	2000	CA13	x	120	xx	07	939 / 1 221 €	xx 1 081 / 1 405 €
1400	883	477	2000	CA13	x	140	xx	07	986 / 1 281 €	xx 1 133 / 1 475 €

Zvláštne rozmery ^{1) 2)}

600-1400	podľa šírky dverí	do 2000 ⁴⁾	CA13	x	SM1	xx	07	1 053 / 1 368 €	xx 1 211 / 1 575 €
----------	-------------------	-----------------------	------	---	-----	----	----	-----------------	--------------------

INŠTALAČNÝ SET PRE MONTÁŽ DO NIKY, OTVÁRANIE VON A DOVNÚTRA ⁴⁾

NUTNÉ OBJEDNAŤ IBA PRE MONTÁŽ DO NIKY, PRE DVEŘE S BOČNOU STENOU CA13+CAT3

Typ		Farba	
	Výška dverí (mm)	Kód	06=čierna matná 09=biela matná 50=aluchróm 12=zlatá lesklá
	2000	V2.CA.	xx 107 / 139 €
	do 2000	V2.CA.SM1.	xx 124 €

CAT1 / CAT3 | BOČNÁ STENA V 90°

6mm bezpečnostné sklo | vrátane vodorovnej vzpery 1400 mm

Štandardné rozmery ^{1) 3)}

Šírka		Výška		Výška skla		Typ	Šírka	Farba	Sklo	
Šírka	Výška	CAT1	CAT3	CAT1=pre dvere v 90° na strane madla CAT3=pre dvere v 90° na strane pevnej steny	Rozmer	06=čierna matná 09=biela matná 50=aluchróm 12=zlatá lesklá ⁴⁾	07=číre	68=Shade 87=Screen		
700	2000	1984	2000	xxxx	070	xx	07	516 / 670 €	xx 593 / 770 €	
750	2000	1984	2000	xxxx	075	xx	07	524 / 682 €	xx 604 / 784 €	
800	2000	1984	2000	xxxx	080	xx	07	533 / 692 €	xx 613 / 796 €	
900	2000	1984	2000	xxxx	090	xx	07	552 / 718 €	xx 634 / 824 €	
1000	2000	1984	2000	xxxx	100	xx	07	576 / 748 €	xx 662 / 860 €	
1100	2000	1984	2000	xxxx	110	xx	07	593 / 770 €	xx 682 / 887 €	
1200	2000	1984	2000	xxxx	120	xx	07	613 / 796 €	xx 705 / 917 €	

Zvláštne rozmery ^{1) 2) 5)}

300 - 900	do 2000 ⁴⁾	xxxx	SM1	xx	07	663 / 861 €	xx 763 / 993 €
901 - 1400	do 2000 ⁴⁾	xxxx	SM2	xx	07	780 / 1 014 €	xx 896 / 1 165 €

PRÍPLATKY PRE DVEŘE (SKOSENIE/VÝREZ IBA PRE PEVNÝ DIEL DVERÍ) A PRE BOČNÚ STENU

Skosenie / Výrez	Z.AUS.001 (vychádza sa z ceny za zvláštne rozmery)	Cena za ks	104 €
------------------	--	------------	-------

PRESTAVITELNÉ ŠÍRKY

Stavebná pripravenosť niky po obložení

Inštalačný rozmer vaničky - od zvislého obkladu po vonkajšiu hranu vaničky

Stavebná pripravenosť dlažby pre zástenu štandardných rozmerov

Štandardné rozmery

Šírka	1			2		Montáž na dlažbu (stred skla)	
	Dvere v nike (-25 mm; 0 mm)	Dvere (+ bočná stena v 90°) (-15 mm; 0 mm)	Bočná stena v 90° (-15 mm; 0 mm)	Dvere (+ bočná stena v 90°) (-7 mm; +8 mm)	Bočná stena v 90° (-7 mm; +8 mm)		
700	---	---	685-700	---	667		
750	725-750	735-750	735-750	717	717		
800	775-800	785-800	785-800	767	767		
900	875-900	885-900	885-900	867	867		
1000	975-1000	985-1000	985-1000	967	967		
1100	1075-1100	1085-1100	1085-1100	1067	1067		
1200	1175-1200	1185-1200	1185-1200	1167	1167		
1400	1375-1400	1385-1400	---	1367	---		

Zvláštne rozmery

napr.: 965	950-975	955-970	955-970	965	965		
------------	---------	---------	---------	-----	-----	--	--

POZNÁMKY

- 1) - V PRÍPADE MONTÁŽE NA DLAŽBU JE NUTNÉ VZIAŤ DO ÚVAHY ROZDIEL MEDZI NOMINÁLNOU A FYZICKOU ŠÍRKOU. POZRI TECH. INFORMÁCIE NA KONCI TEJTO KAPITOLY.
- 2) - DO OBJEDNÁVKY JE NUTNÉ UVIESŤ, ČI BUDE MONTÁŽ NA VANIČKU ALEBO NA DLAŽBU (ŠÍRKA NA STRED SKLA). POZRI TECH. INFORMÁCIE NA KONCI TEJTO KAPITOLY.
- 3) - SKUTOČNÁ ŠÍRKA (NA STRED SKLA) DVERÍ S B. STENOU JE O 33 MM MENŠIA AKO ŠÍRKA V OBJEDNÁVACOM KÓDE (S TOLERANCIOU -7 AŽ +8 MM). POZRI TECH. INFORMÁCIE NA KONCI TEJTO KAPITOLY.
- 4) - ZVLÁŠTNE ROZMERY U GOLD LINE V PONUKE LEN VO VÝŠKE 2000 MM. NIE SÚ MOŽNÉ VÝREZY / SKOSENIE.
- 5) - SKRÁTENÁ BOČNÁ STENA CADURA V 90° SA MONTUJE VŽDY Z BOKU VANE. SKRÁTENÚ BOČNÚ STENU NIE JE MOŽNÉ VYROBIŤ V SKLE SHADE.
- 6) - ŠÍRKA DVERÍ V NIKU JE VRÁTANE NÁSTENNÉHO PROFILU.

1 Technické informácie na stranách 120-123.

Rozmery v mm. Ceny v EUR bez DPH. Zvláštne vyhotovenie nie je možné vrátiť.

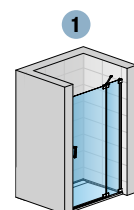

CA13D + V2.CA.XX

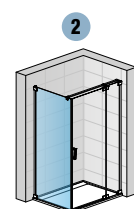
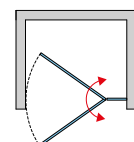

CAT1 + CA13D

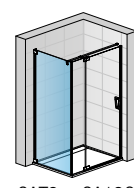

CAT3 + CA13G + V2.CA.XX

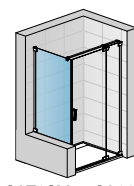

CAT1SM + CA13D

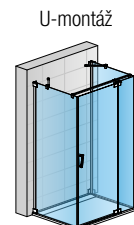

CAT1 + CA13D + CAT3 + 2x RCA.XX.1000

V prípade objednávky U-montáže uveďte, že sa jedná o U-montáž.

CADURA

SAFETY
GLASS
6 mm

3

Standard
2000 mm

Maximum
2000 mm

max.
1400 mm

AQUA
PERLE



BLACK
LINE

WHITE
LINE

GOLD
LINE

↑
Vysvetlivky
k piktogramom
nájdete
na vnútornej
zadnej strane
obálky.



CA31CD + CAT2 | aluchróm (50), číre sklo (07)



CA31CD + CAT2 | zlatá lesklá (12), číre sklo (07)



CA31CD + CAT2 | biela matná (09), číre sklo (07)



CA31CD + CAT2 | čierna matná (06), číre sklo (07)



CA31CD + CAT5 | aluchróm (50), číre sklo (07)

OBJEDNÁVACÍ KÓD NÁJDETE V ŠEDÝCH POLIACH:

CA31C D 080 50 07 = CADURA jednokřídlové dveře s pántom pri stene a s pevnou stenou v rovine, pánty vpravo, šírka 800 mm, výška 2000 mm, aluchróm, číre sklo



CA31C | JEDNOKŘÍDLOVÉ DVEŘE S PÁNTOM PRI STENE A S PEVNOU STENOU V ROVINE

6mm bezpečnostné sklo | pánty so zdvihovým mechanizmom | otváranie von aj dovnútra | magnetické tesnenie | 5mm prahová lišta | nástenný profil v príslušnej farbe

Štandardné rozmery ¹⁾

Štandardné rozmery ¹⁾				Typ	Pánty	Šírka	Farba	Sklo			
Šírka	Šírka vstupu	Šírka pevného dielu	Výška	Kód	G=vľavo D=vpravo	Rozmer	06=čierna matná 09=biela matná 50=aluchróm 12=zlatá lesklá ⁴⁾	07=číre			68=Shade 87=Screen
800	534	227	2000	CA31C	x	080	xx	07	1 095 / 1 423 €	xx	1 259 / 1 636 €
900	584	277	2000	CA31C	x	090	xx	07	1 124 / 1 462 €	xx	1 293 / 1 682 €
1000	684	277	2000	CA31C	x	100	xx	07	1 146 / 1 489 €	xx	1 318 / 1 714 €
1100	684	377	2000	CA31C	x	110	xx	07	1 168 / 1 519 €	xx	1 346 / 1 749 €
1200	784	377	2000	CA31C	x	120	xx	07	1 195 / 1 556 €	xx	1 377 / 1 790 €
1400	884	477	2000	CA31C	x	140	xx	07	1 242 / 1 613 €	xx	1 427 / 1 856 €

Zvláštne rozmery ^{1) 2)}

800-1400	podľa šírky dverí	do 2000 ⁴⁾	CA31C	x	SM1	xx	07	1 488 / 1 935 €	xx	1 713 / 2 226 €
1401-2000	podľa šírky dverí	do 2000 ⁴⁾	CA31C	x	SM2	xx	07	1 659 / 2 156 €	xx	1 908 / 2 482 €

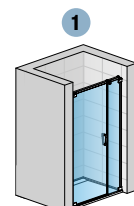

CA31CG

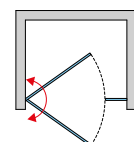

CAT2 / CAT5 | BOČNÁ STENA V 90°

6mm bezpečnostné sklo | vrátane vodorovnej vzpery 1400 mm

Štandardné rozmery ^{1) 3)}

Štandardné rozmery ^{1) 3)}				Typ	Šírka	Farba	Sklo			
Šírka	Výška	Výška skla		CAT2= pre dvere v 90° na strane pántov CAT5= pre dvere v 90° na strane pevnej steny	Rozmer	06=čierna matná 09=biela matná 50=aluchróm 12=zlatá lesklá ⁴⁾	07=číre			68=Shade 87=Screen
		CAT2	CAT5							
700	2000	2000	1984	xxxx	070	xx	07	506 / 656 €	xx	581 / 754 €
750	2000	2000	1984	xxxx	075	xx	07	516 / 670 €	xx	593 / 770 €
800	2000	2000	1984	xxxx	080	xx	07	524 / 682 €	xx	604 / 784 €
900	2000	2000	1984	xxxx	090	xx	07	542 / 705 €	xx	623 / 810 €
1000	2000	2000	1984	xxxx	100	xx	07	565 / 734 €	xx	651 / 848 €
1100	2000	2000	1984	xxxx	110	xx	07	583 / 759 €	xx	672 / 874 €
1200	2000	2000	1984	xxxx	120	xx	07	604 / 784 €	xx	693 / 901 €

Zvláštne rozmery ^{1) 2) 5)}

300 - 900	do 2000 ⁴⁾	xxxx	SM1	xx	07	625 / 815 €	xx	721 / 937 €
901 - 1400	do 2000 ⁴⁾	xxxx	SM2	xx	07	764 / 994 €	xx	879 / 1 144 €



CAT2 + CA31CG



CAT5 + CA31CG

PRÍPLATKY PRE DVEŘE (SKOSENIE/VÝREZ IBA PRE PEVNÝ DIEL DVERÍ) A PRE BOČNÚ STENU

Skosenie / Výrez	Z.AUS.001 (vychádza sa z ceny za zvláštne rozmery)	Cena za ks	104 €
------------------	--	------------	-------

PRESTAVITELNÉ ŠÍRKY

Stavebná pripravenosť niky po obložení

Inštalčný rozmer vaničky - od zvislého obkladu po vonkajšiu hranu vaničky

Stavebná pripravenosť dlažby pre zástenu štandardných rozmerov

Štandardné rozmery

Šírka	1		2		Montáž na dlažbu (stred skla)	
	Dvere v nike (-30 mm; 0 mm)	Dvere (+ bočná stena v 90°) (-15 mm; 0 mm)	Bočná stena v 90° (-15 mm; 0 mm)	Dvere (+ bočná stena v 90°) (-7 mm; +8 mm)	Bočná stena v 90° (-7 mm; +8 mm)	
700	---	---	685-700	---	667	
750	---	---	735-750	---	717	
800	770-800	785-800	785-800	767	767	
900	870-900	885-900	885-900	867	867	
1000	970-1000	985-1000	985-1000	967	967	
1100	1070-1100	1085-1100	1085-1100	1067	1067	
1200	1170-1200	1185-1200	1185-1200	1167	1167	
1400	1370-1400	1385-1400	---	1367	---	

Zvláštne rozmery

napr.: 965	950-980	957-972	955-970	965	965
------------	---------	---------	---------	-----	-----

POZNÁMKY

- 1) - V PRÍPADE MONTÁŽE NA DLAŽBU JE NUTNÉ VZIAŤ DO ÚVAHY ROZDIEL MEDZI NOMINÁLNOU A FYZICKOU ŠÍRKOU. POZRI TECHNICKÉ INFORMÁCIE NA KONCI TEJTO KAPITOLY.
- 2) - DO OBJEDNÁVKY JE NUTNÉ UVIESŤ, ČI BUDE MONTÁŽ NA VANIČKU ALEBO NA DLAŽBU (ŠÍRKA NA STRED SKLA). POZRI TECH. INFORMÁCIE NA KONCI TEJTO KAPITOLY.
- 3) - SKUTOČNÁ ŠÍRKA (NA STRED SKLA) DVERÍ S B. STENOU JE O 33 MM MENŠIA AKO ŠÍRKA V OBJEDNÁVACOM KÓDE (S TOLERANCIOU -7 AŽ +8 MM). POZRI TECH. INFORMÁCIE NA KONCI TEJTO KAPITOLY.
- 4) - ZVLÁŠTNE ROZMERY U GOLD LINE V PONUKE LEN VO VÝŠKE 2000 MM. NIE SÚ MOŽNÉ VÝREZY / SKOSENIE.
- 5) - SKRÁTENÁ BOČNÁ STENA CADURA V 90° SA MONTUJE VŽDY Z BOKU VANE. SKRÁTENÚ BOČNÚ STENU NIE JE MOŽNÉ VYROBIŤ V SKLE SHADE.

Technické informácie na stranách 120-123.

Rozmery v mm. Ceny v EUR bez DPH. Zvláštne vyhotovenie nie je možné vrátiť.

U-montáž

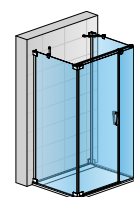

CAT2 + CA31CG + CAT5 + 2x RCA.XX.1000

SAFETY
GLASS
6 mm

3

Standard
2000 mm

Maximum
1400 mm

max.
1400 mm

AQUA
PERLE



BLACK
LINE

WHITE
LINE

GOLD
LINE

↑
Vysvetlivky
k piktogramom
nájdete
na vnútornej
zadnej strane
obálky.



CA2C + CAT2 | aluchróm (50), číre sklo (07)



CA2C + CAT2 | zlatá lesklá (12), číre sklo (07)



CA2C + CAT2 | biela matná (09), číre sklo (07)



CA2C + CAT2 | čierna matná (06), číre sklo (07)



CA2C | aluchróm (50), číre sklo (07)

OBJEDNÁVACÍ KÓD NÁJDETE V ŠEDÝCH POLIACH:

CA2C 070 50 07 = CADURA dvojkřídlové dveře, šířka 700 mm, výška 2000 mm, aluchróm, číre sklo



CA2C | DVOJKŘÍDLOVÉ DVEŘE

6mm bezpečnostné sklo | pánty so zdvihovým mechanizmom | otváranie von aj dovnútra | magnetické tesnenie | 5mm prahová lišta | nástenný profil v príslušnej farbe

Štandardné rozmery ¹⁾

Štandardné rozmery ¹⁾			Typ	Šírka	Farba	Sklo	
Šírka	Šírka vstupu	Výška	Kód	Rozmer	06=čierna matná 09=biela matná 50=aluchróm 12=zlatá lesklá ⁴⁾	07=číre	68=Shade 87=Screen
700	544	2000	CA2C	070	xx	07	951 / 1 237 € xx 1 094 / 1 421 €
750	594	2000	CA2C	075	xx	07	960 / 1 249 € xx 1 105 / 1 437 €
800	644	2000	CA2C	080	xx	07	966 / 1 258 € xx 1 113 / 1 446 €
900	744	2000	CA2C	090	xx	07	977 / 1 271 € xx 1 123 / 1 460 €
1000	844	2000	CA2C	100	xx	07	986 / 1 281 € xx 1 133 / 1 475 €
1100	944	2000	CA2C	110	xx	07	1 005 / 1 307 € xx 1 154 / 1 502 €
1200	1044	2000	CA2C	120	xx	07	1 032 / 1 341 € xx 1 186 / 1 543 €
1400	1244	2000	CA2C	140	xx	07	1 050 / 1 364 € xx 1 208 / 1 571 €

Zvláštne rozmery ^{1) 2)}

800-1400	podľa šírky dverí	do 2000 ⁴⁾	CA2C	SM1	xx	07	1 258 / 1 634 € xx 1 447 / 1 882 €
----------	-------------------	-----------------------	------	-----	----	----	------------------------------------

CAT2 | BOČNÁ STENA V 90°

6mm bezpečnostné sklo | vrátane vodorovnej vzpery 1400 mm

Štandardné rozmery ^{1) 3)}

Štandardné rozmery ^{1) 3)}			Typ	Šírka	Farba	Sklo	
Šírka	Výška	Kód	Rozmer	06=čierna matná 09=biela matná 50=aluchróm 12=zlatá lesklá ⁴⁾	07=číre	68=Shade 87=Screen	
700	2000	CAT2	070	xx	07	506 / 656 € xx 581 / 754 €	
750	2000	CAT2	075	xx	07	516 / 670 € xx 593 / 770 €	
800	2000	CAT2	080	xx	07	524 / 682 € xx 604 / 784 €	
900	2000	CAT2	090	xx	07	542 / 705 € xx 623 / 810 €	
1000	2000	CAT2	100	xx	07	565 / 734 € xx 651 / 848 €	
1100	2000	CAT2	110	xx	07	583 / 759 € xx 672 / 874 €	
1200	2000	CAT2	120	xx	07	604 / 784 € xx 693 / 901 €	

Zvláštne rozmery ^{1) 2) 5)}

300 - 900	do 2000 ⁴⁾	CAT2	SM1	xx	07	625 / 815 € xx 721 / 937 €
901 - 1400	do 2000 ⁴⁾	CAT2	SM2	xx	07	764 / 994 € xx 879 / 1 144 €

PRÍPLATKY IBA PRE BOČNÚ STENU

Skosenie / Výrez	Z.AUS.001 (vychádza sa z ceny za zvláštne rozmery)	Cena za ks	104 €
------------------	--	------------	-------

PRESTAVITELNÉ ŠÍRKY

Stavebná pripravenosť niky po obložení

Inštalčný rozmer vaničky - od zvislého obkladu po vonkajšiu hranu vaničky

Stavebná pripravenosť dlažby pre zástenu štandardných rozmerov

Štandardné rozmery

Šírka	1		2		Montáž na dlažbu (stred skla)	
	Dveře v niku (-20 mm; +10 mm)	Dveře (+ bočná stena v 90°) (-13 mm; +2 mm)	Bočná stena v 90° (-15 mm; 0 mm)	Dveře (+ bočná stena v 90°) (-5 mm; +10 mm)	Bočná stena v 90° (-7 mm; +8 mm)	
700	680-710	687-702	685-700	667	667	
750	730-760	737-752	735-750	717	717	
800	780-810	787-802	785-800	767	767	
900	880-910	887-902	885-900	867	867	
1000	980-1010	987-1002	985-1000	967	967	
1100	1080-1110	1087-1102	1085-1100	1067	1067	
1200	1180-1210	1187-1202	1185-1200	1167	1167	
1400	1380-1410	1387-1402	---	1367	---	

Zvláštne rozmery

napr.: 965	945-975	956-971	955-970	965	965
------------	---------	---------	---------	-----	-----

POZNÁMKY

- 1) - V PRÍPADE MONTÁŽE NA DLAŽBU JE NUTNÉ VZIAŤ DO ÚVAHY ROZDIEL MEDZI NOMINÁLNOU A FYZICKOU ŠÍRKOU. POZRI TECH. INFORMÁCIE NA KONCI TEJTO KAPITOLY.
- 2) - DO OBJEDNÁVKY JE NUTNÉ UVIESŤ, ČI BUDE MONTÁŽ NA VANIČKU ALEBO NA DLAŽBU (ŠÍRKA NA STRED SKLA). POZRI TECH. INFORMÁCIE NA KONCI TEJTO KAPITOLY.
- 3) - SKUTOČNÁ ŠÍRKA (NA STRED SKLA) DVEŘÍ S B. STENOU JE O 33 MM MENŠIA AKO ŠÍRKA V OBJEDNÁVACOM KÓDE (S TOLERANCIOU -5 AŽ +10 MM). POZRI TECH. INFORMÁCIE NA KONCI TEJTO KAPITOLY.
- 4) - ZVLÁŠTNE ROZMERY U GOLD LINE V PONUKE LEN VO VÝŠKE 2000 MM. NIE SÚ MOŽNÉ VÝREZY / SKOSENIE.
- 5) - SKRÁTENÁ BOČNÁ STENA CADURA V 90° SA MONTUJE VŽDY Z BOKU VANE. SKRÁTENÚ BOČNÚ STENU NIE JE MOŽNÉ VYROBIŤ V SKLE SHADE.

Technické informácie na stranách 120-123.

Rozmery v mm. Ceny v EUR bez DPH. Zvláštne vyhotovenie nie je možné vrátiť.

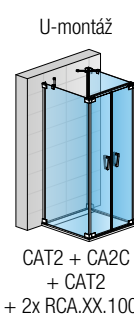
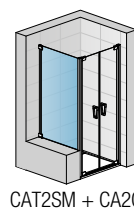
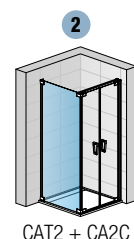
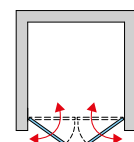
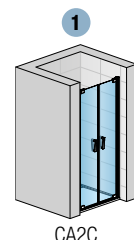

CADURA

CADURA

SAFETY
GLASS
6 mm

3

Standard
2000 mm

Maximum
1000 mm

AQUA
PERLE



BLACK
LINE

WHITE
LINE

GOLD
LINE

↑
Vysvetlivky
k piktogramom
nájdete
na vnútornej
zadnej strane
obálky.



CA1CG + CA1CD | aluchróm (50), číre sklo (07)



CA1CG + CA1CD | zlatá lesklá (12), číre sklo (07)



CA1CG + CA1CD | biela matná (09), číre sklo (07)



CA1CG + CA1CD | čierna matná (06), číre sklo (07)

OBJEDNÁVACÍ KÓD NÁJDETE V ŠEDÝCH POLIACH:

CA1C D 075 50 07 = CADURA rohový vstup jednodielny s krídlovými dverami, pravý diel, šírka 750 mm, výška 2000 mm, aluchróm, číre sklo



PRODUKTY
SKLADOM

CA1C G+D | ROHOVÝ VSTUP JEDNODIELNY S KRÍDLOVÝMI DVERAMI

6mm bezpečnostné sklo | pánty so zdvihovým mechanizmom | otváranie von aj dovnútra | magnetické tesnenie | 5mm prahová lišta | nástenný profil v príslušnej farbe

Štandardné rozmery - CENA ZA STRANU ^{1) 3) 5)}			Typ	Diel	Šírka	Farba	Sklo	
Šírka	Šírka vstupu	Výška	Kód	G=ľavý D=pravý	Rozmer	06=čierna matná 09=biela matná 50=aluchróm 12=zlatá lesklá ⁴⁾	07=číre	68=Shade 87=Screen
750	898	2000	CA1C	x	075	xx	07	764 / 994 € xx 879 / 1 144 €
800	968	2000	CA1C	x	080	xx	07	782 / 1 017 € xx 898 / 1 168 €
900	1110	2000	CA1C	x	090	xx	07	804 / 1 045 € xx 924 / 1 202 €
1000	1251	2000	CA1C	x	100	xx	07	826 / 1 075 € xx 950 / 1 234 €
Zvláštne rozmery - CENA ZA STRANU ^{1) 2) 5)}			CA1C	x	SM1	xx	07	860 / 1 120 € xx 990 / 1 288 €

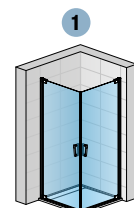

CA1CG + CA1CD

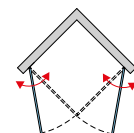

CADURA

PRESTAVITELNÉ ŠÍRKY

Štandardné rozmery	Inštalčný rozmer vaničky - od zvislého obkladu po vonkajšiu hranu vaničky	Stavebná pripravenosť dlažby pre zástenu štandardných rozmerov
	1	Montáž na dlažbu (stred skla)
Šírka	Rohový vstup (-15 mm; 0 mm)	Rohový vstup (-7 mm; +8 mm)
750	735-750	710
800	785-800	760
900	885-900	860
1000	985-1000	960
Zvláštne rozmery	(-7 mm; +8 mm)	(-7 mm; +8 mm)
napr.: 965	958-973	965

POZNÁMKY

- 1) - V PRÍPADE MONTÁŽE NA DLAŽBU JE NUTNÉ VZIAŤ DO ÚVAHY ROZDIEL MEDZI NOMINÁLNOU A FYZICKOU ŠÍRKOU. POZRI TECHNICKÉ INFORMÁCIE NA KONCI TEJTO KAPITOLY.
- 2) - DO OBJEDNÁVKY JE NUTNÉ UVIESŤ, ČI BUDE MONTÁŽ NA VANIČKU ALEBO NA DLAŽBU (ŠÍRKA NA STRED SKLA). POZRI TECH. INFORMÁCIE NA KONCI TEJTO KAPITOLY.
- 3) - SKUTOČNÁ ŠÍRKA (NA STRED SKLA) JE O 40 MM MENŠIA AKO ŠÍRKA V OBJEDNÁVACOM KÓDE (S TOLERANCIOU -7 AŽ +8 MM). POZRI TECH. INFORMÁCIE NA KONCI TEJTO KAPITOLY.
- 4) - ZVLÁŠTNE ROZMERY U GOLD LINE V PONUKE LEN VO VÝŠKE 2000 MM.
- 5) - ROHOVÝ VSTUP SA SKLADÁ Z ĽAVÉHO A PRAVÉHO DIEĽU.

1 Technické informácie na stranách 120-123.

Rozmery v mm. Ceny v EUR bez DPH. Zvláštne vyhotovenie nie je možné vrátiť.

CADURA

SAFETY
GLASS
6 mm

3

Standard
2000 mm

Maximum
1400 mm

AQUA
PERLE



BLACK
LINE

WHITE
LINE

GOLD
LINE

↑
Vysvetlivky
k piktogramom
nájdete
na vnútornej
zadnej strane
obálky.



CA13G + CA13D | aluchróm (50), číre sklo (07)



CA13G + CA13D | zlatá lesklá (12), číre sklo (07)



CA13G + CA13D | biela matná (09), číre sklo (07)



CA13G + CA13D | čierna matná (06), číre sklo (07)

OBJEDNÁVACÍ KÓD NÁJDETE V ŠEDÝCH POLIACH:

CA13 D 075 50 07 = CADURA rohový vstup s dvojdíelnymi krídlovými dverami, pravý diel, šírka 750 mm, výška 2000 mm, aluchróm, čire sklo



PRODUKTY
SKLADOM

CA13 G+D | ROHOVÝ VSTUP S DVOJDIELNYMI KRÍDLOVÝMI DVERAMI

6mm bezpečnostné sklo | pánty so zdvihovým mechanizmom | otváranie von aj dovnútra | magnetické tesnenie | 2 rohové vzpery | 5mm prahová lišta | nástenný profil v príslušnej farbe

Štandardné rozmery - CENA ZA STRANU ^{1) 3) 5)}

Typ		Diel		Šírka		Farba		Sklo	
Šírka	Šírka vstupu	Šírka pevného dielu	Výška	Kód	G=ľavý D=pravý	Rozmer	06=čierna matná 09=biela matná 50=aluchróm 12=zlatá lesklá ⁴⁾	07=čire	68=Shade 87=Screen
750	660	227	2000	CA13	x	075	xx	07	840 / 1 092 € xx 966 / 1 258 €
800	710	227	2000	CA13	x	080	xx	07	850 / 1 105 € xx 978 / 1 272 €
900	810	277	2000	CA13	x	090	xx	07	871 / 1 131 € xx 1 000 / 1 300 €
1000	910	277	2000	CA13	x	100	xx	07	897 / 1 166 € xx 1 033 / 1 342 €
1100	1010	377	2000	CA13	x	110	xx	07	919 / 1 194 € xx 1 058 / 1 376 €
1200	1110	377	2000	CA13	x	120	xx	07	939 / 1 221 € xx 1 081 / 1 405 €
1400	1310	477	2000	CA13	x	140	xx	07	986 / 1 281 € xx 1 133 / 1 475 €

Zvláštne rozmery - CENA ZA STRANU ^{1) 2) 5)}

600-1400	podľa šírky dverí	do 2000 ⁴⁾	CA13	x	SM1	xx	07	1 053 / 1 368 € xx 1 211 / 1 575 €
----------	-------------------	-----------------------	------	---	-----	----	----	------------------------------------

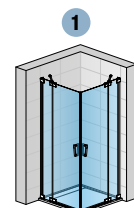

CA13G + CA13D

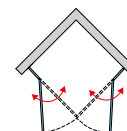

CADURA

PRÍPLATKY IBA PRE PEVNÝ DIEL DVERÍ

Skosenie / Výrez	Z.AUS.001 (vychádza sa z ceny za zvláštne rozmery)	Cena za ks	104 €
------------------	--	------------	-------

PRESTAVITELNÉ ŠÍRKY

Inštalčný rozmer vaničky
- od zvislého obkladu po vonkajšiu hranu vaničky

Stavebná pripravenosť dlažby
pre zástenu štandardných rozmerov

Štandardné rozmery

Šírka	1	
	Rohový vstup (-15 mm; 0 mm)	Rohový vstup (-7 mm; +8 mm)
750	735-750	710
800	785-800	760
900	885-900	860
1000	985-1000	960
1100	1085-1100	1060
1200	1185-1200	1160
1400	1385-1400	1360

Zvláštne rozmery

	(-10 mm; +5 mm)	(-10 mm; +5 mm)
napr.: 965	955-970	965

POZNÁMKY

- 1) - V PRÍPADE MONTÁŽE NA DLAŽBU JE NUTNÉ VZIAŤ DO ÚVAHY ROZDIEL MEDZI NOMINÁLNOU A FYZICKOU ŠÍRKOU. POZRI TECHNICKÉ INFORMÁCIE NA KONCI TEJTO KAPITOLY.
- 2) - DO OBJEDNÁVKY JE NUTNÉ UVIESŤ, ČI BUDE MONTÁŽ NA VANIČKU ALEBO NA DLAŽBU (ŠÍRKA NA STRED SKLA). POZRI TECH. INFORMÁCIE NA KONCI TEJTO KAPITOLY.
- 3) - SKUTOČNÁ ŠÍRKA (NA STRED SKLA) JE O 40 MM MENŠIA AKO ŠÍRKA V OBJEDNÁVACOM KÓDE (S TOLERANCIOU -7 AŽ +8 MM). POZRI TECH. INFORMÁCIE NA KONCI TEJTO KAPITOLY.
- 4) - ZVLÁŠTNE ROZMERY U GOLD LINE V PONUKE LEN VO VÝŠKE 2000 MM.
- 5) - ROHOVÝ VSTUP SA SKLADÁ Z ĽAVÉHO A PRAVÉHO DIELU.

Technické informácie na stranách 120-123.

Rozmery v mm. Ceny v EUR bez DPH. Zvláštne vyhotovenie nie je možné vrátiť.

CADURA

SAFETY
GLASS
6 mm

3

Standard
2000 mm

Maximum
2000 mm

max.
1400 mm

AQUA
PERLE

(ISOFT)

BLACK
LINE

WHITE
LINE

GOLD
LINE

↑
Vysvetlivky
k piktogramom
nájdete
na vnútornej
zadnej strane
obálky.



CAS2G + CAST | aluchróm (50), čire sklo (07)



CAS2G + CAST | zlatá lesklá (12), čire sklo (07)



CAS2G + CAST | biela matná (09), čire sklo (07)



CAS2G + CAST | čierna matná (06), čire sklo (07)



CAS2G | aluchróm (50), čire sklo (07)

OBJEDNÁVACÍ KÓD NÁJDETE V ŠEDÝCH POLIACH:

CAS2 G 100 50 07 = CADURA jednodielne posuvné dvere s pevnou stenou v rovine, pevný diel vľavo, šírka 1000 mm, výška 2000 mm, aluchróm, číre sklo



PRODUKTY SKLADOM

CAS2 | JEDNODIELNE POSUVNÉ DVERE S PEVNOU STENOU V ROVINE

6mm bezpečnostné sklo | „Soft open/close“ systém pre jednoduché a tiché otváranie a zatváranie dverí | 10mm prahová lišta | nástenný profil v príslušnej farbe

Štandardné rozmery ¹⁾

Štandardné rozmery ¹⁾				Typ	Pevný diel	Šírka	Farba	Sklo					
Šírka	Šírka vstupu	Šírka pevného dielu	Výška	Kód	G=vľavo D=vpravo	Rozmer	06=čierna matná 09=biela matná 50=aluchróm 12=zlatá lesklá ⁴⁾	07=číre			68=Shade 87=Screen		
1000	425	474	2000	CAS2	x	100	xx	07	700 / 908	€	xx	804 / 1 044	€
1100	475	524	2000	CAS2	x	110	xx	07	721 / 935	€	xx	827 / 1 075	€
1200	525	574	2000	CAS2	x	120	xx	07	741 / 963	€	xx	851 / 1 107	€
1300	575	624	2000	CAS2	x	130	xx	07	767 / 997	€	xx	881 / 1 146	€
1400	625	674	2000	CAS2	x	140	xx	07	787 / 1 023	€	xx	905 / 1 175	€
1500	675	724	2000	CAS2	x	150	xx	07	808 / 1 050	€	xx	929 / 1 208	€
1600	725	774	2000	CAS2	x	160	xx	07	827 / 1 075	€	xx	953 / 1 237	€
1700	775	824	2000	CAS2	x	170	xx	07	853 / 1 111	€	xx	983 / 1 278	€
1800	825	874	2000	CAS2	x	180	xx	07	875 / 1 137	€	xx	1 006 / 1 308	€

Zvláštne rozmery ^{1) 2)}

1000-1400	podľa šírky dverí	do 2000 ⁴⁾	CAS2	x	SM1	xx	07	985 / 1 281	€	xx	1 134 / 1 475	€
1401-2000	podľa šírky dverí	do 2000 ⁴⁾	CAS2	x	SM2	xx	07	1 107 / 1 440	€	xx	1 273 / 1 655	€

CAST | BOČNÁ STENA V 90°

6mm bezpečnostné sklo | nástenný profil v príslušnej farbe

Štandardné rozmery ^{1) 3)}

Štandardné rozmery ^{1) 3)}		Typ	Šírka	Farba	Sklo					
Šírka	Výška	Kód	Rozmer	06=čierna matná 09=biela matná 50=aluchróm 12=zlatá lesklá ⁴⁾	07=číre			68=Shade 87=Screen		
700	2000	CAST	070	xx	07	431 / 561	€	xx	496 / 646	€
750	2000	CAST	075	xx	07	446 / 578	€	xx	512 / 664	€
800	2000	CAST	080	xx	07	456 / 594	€	xx	525 / 683	€
900	2000	CAST	090	xx	07	492 / 640	€	xx	565 / 734	€
1000	2000	CAST	100	xx	07	518 / 675	€	xx	596 / 776	€
1100	2000	CAST	110	xx	07	544 / 706	€	xx	624 / 812	€
1200	2000	CAST	120	xx	07	578 / 751	€	xx	664 / 865	€

Zvláštne rozmery ^{1) 2) 5)}

300 - 900	do 2000 ⁴⁾	CAST	SM1	xx	07	592 / 768	€	xx	681 / 887	€
901 - 1400	do 2000 ⁴⁾	CAST	SM2	xx	07	682 / 887	€	xx	784 / 1 024	€

PRÍPLATKY IBA PRE BOČNÚ STENU

Skosenie / Výrez	Z.AUS.001 (vychádza sa z ceny za zvláštne rozmery)	Cena za ks	104 €
------------------	--	------------	-------

PRESTAVITELNÉ ŠÍRKY

Stavebná pripravenosť niky po obložení

Inštalčný rozmer vaničky - od zvislého oblaku do vonkajšiu hranu vaničky

Stavebná pripravenosť dlažby pre zástenu štandardných rozmerov

Štandardné rozmery

Štandardné rozmery	1		2		Montáž na dlažbu (stred skla)	
	Dvere v nike (-36 mm; +9 mm)	Dvere (+ bočná stena v 90°) (-19 mm; +26 mm)	Bočná stena v 90° (-19 mm; 0 mm)	Dvere (+ bočná stena v 90°) (-24 mm; +21 mm)	Bočná stena v 90° (-9 mm; +10 mm)	
700	---	---	681-700	---	670	
750	---	---	731-750	---	720	
800	---	---	781-800	---	770	
900	---	---	881-900	---	870	
1000	964-1009	981-1026	981-1000	994	970	
1100	1064-1109	1081-1126	1081-1100	1094	1070	
1200	1164-1209	1181-1226	1181-1200	1194	1170	
1300	1264-1309	1281-1326	---	1294	---	
1400	1364-1409	1381-1426	---	1394	---	
1500	1464-1509	1481-1526	---	1494	---	
1600	1564-1609	1581-1626	---	1594	---	
1700	1664-1709	1681-1726	---	1694	---	
1800	1764-1809	1781-1826	---	1794	---	

Zvláštne rozmery

	(-24 mm; +21 mm)	(-19 mm; +26 mm)	(-9 mm; +10 mm)	(-19 mm; +26 mm)	(-9 mm; +10 mm)
napr.: 1025	1001-1046	1006-1051	1016 - 1035	1025	1025

POZNÁMKY

- 1) - V PRÍPADE MONTÁŽE NA DLAŽBU JE NUTNÉ VZIAŤ DO ÚVAHY ROZDIEL MEDZI NOMINÁLNOU A FYZICKOU ŠÍRKOU. POZRI TECH. INFORMÁCIE NA KONCI TEJTO KAPITOLY.
- 2) - DO OBJEDNÁVKY JE NUTNÉ UVIESŤ, ČI BUDE MONTÁŽ NA VANIČKU ALEBO NA DLAŽBU (ŠÍRKA NA STRED SKLA). POZRI TECH. INFORMÁCIE NA KONCI TEJTO KAPITOLY.
- 3) - SKUTOČNÁ ŠÍRKA (NA STRED SKLA) DVERÍ S B. STENOU JE O 6 MM MENŠIA AKO ŠÍRKA V OBJEDNÁVACOM KÓDE (S TOLERANCIOU -24 AŽ +21 MM). POZRI TECH. INFORMÁCIE NA KONCI TEJTO KAPITOLY.
- 4) - ZVLÁŠTNE ROZMERY U GOLD LINE V PONUKE LEN VO VÝŠKE 2000 MM. NIE SÚ MOŽNÉ VÝREZY / SKOSENIE.
- 5) - SKRÁTENÁ BOČNÁ STENA CADURA V 90° SA MONTUJE VŽDY Z BOKU VANE. SKRÁTENÚ BOČNÚ STENU NIE JE MOŽNÉ VYROBIŤ V SKLE SHADE.

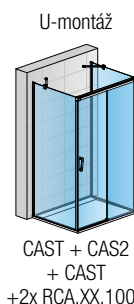
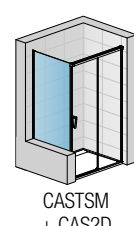
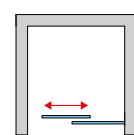
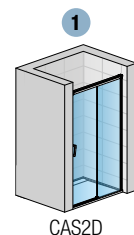

CADURA

SAFETY
GLASS
6 mm

3

Standard
2000 mm

Maximum
1600 mm

AQUA
PERLE

(ISOFT)



BLACK
LINE

WHITE
LINE

GOLD
LINE

↑
Vysvetlivky
k piktogramom
nájdete
na vnútornej
zadnej strane
obálky.



CAE2G + CAE2D | aluchróm (50), číre sklo (07)



CAE2G + CAE2D | zlatá lesklá (12), číre sklo (07)



CAE2G + CAE2D | biela matná (09), číre sklo (07)



CAE2G + CAE2D | čierna matná (06), číre sklo (07)

OBJEDNÁVACÍ KÓD NÁJDETE V ŠEDÝCH POLIACH:

CAE2 G 075 50 07 = CADURA rohový vstup s dvojdielnymi posuvnými dverami, ľavý diel, šírka 750 mm, výška 2000 mm, aluchróm, číre sklo



PRODUKTY SKLADOM

CAE2 G+D | ROHOVÝ VSTUP S DVOJDIELNYMI POSUVNÝMI DVERAMI

6mm bezpečnostné sklo | „Soft open/close“ systém pre jednoduché a tiché otváranie a zatváranie dverí | 10mm prahová lišta | nástenný profil v príslušnej farbe

Štandardné rozmery - CENA ZA STRANU ^{1) 3) 5)}				Typ	Diel	Šírka	Farba			Sklo
Šírka	Šírka vstupu	Šírka pevného dielu	Výška	Kód	G=ľavý D=pravý	Rozmer	06=čierna matná 09=biela matná 50=aluchróm 12=zlatá lesklá ⁴⁾	07=číre		68=Shade 87=Screen
700	345	359	2000	CAE2	x	070	xx	07	571 / 741 €	xx 655 / 851 €
750	381	389	2000	CAE2	x	075	xx	07	580 / 752 €	xx 665 / 866 €
800	416	425	2000	CAE2	x	080	xx	07	588 / 764 €	xx 677 / 879 €
900	487	495	2000	CAE2	x	090	xx	07	609 / 791 €	xx 701 / 911 €
1000	557	566	2000	CAE2	x	100	xx	07	630 / 819 €	xx 724 / 943 €
1200	699	708	2000	CAE2	x	120	xx	07	650 / 846 €	xx 748 / 973 €
Zvláštne rozmery - CENA ZA STRANU ^{1) 2) 5)}										
700-1200	podľa šírky dverí	do 2000 ⁴⁾		CAE2	x	SM1	xx	07	780 / 1 014 €	xx 896 / 1 165 €
1201-1600	podľa šírky dverí	do 2000 ⁴⁾		CAE2	x	SM2	xx	07	896 / 1 165 €	xx 1 032 / 1 341 €

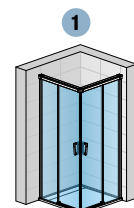

CAE2G + CAE2D

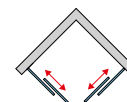

CADURA

PRESTAVITEĽNÉ ŠÍRKY

Inštalovaný rozmer vaničky
- od zvislého obkladu po vonkajšiu hranu vaničky

Stavebná pripravenosť dlažby
pre zástenu štandardných rozmerov

Štandardné rozmery	1	Montáž na dlažbu (stred skla)
Šírka	Rohový vstup (-24 mm; +2 mm)	Rohový vstup (-11 mm; +15 mm)
700	676-702	667
750	726-752	717
800	776-802	767
900	876-902	867
1000	976-1002	967
1200	1176-1202	1167
Zvláštne rozmery	(-9 mm; +17 mm)	(-9 mm; +17 mm)
napr.: 965	956-982	965

POZNÁMKY

- 1) - V PRÍPADE MONTÁŽE NA DLAŽBU JE NUTNÉ VZIAŤ DO ÚVAHY ROZDIEL MEDZI NOMINÁLNOU A FYZICKOU ŠÍRKOU. POZRI TECHNICKÉ INFORMÁCIE NA KONCI TEJTO KAPITOLY.
- 2) - DO OBJEDNÁVKY JE NUTNÉ UVIESŤ, ČI BUDE MONTÁŽ NA VANIČKU ALEBO NA DLAŽBU (ŠÍRKA NA STRED SKLA). POZRI TECH. INFORMÁCIE NA KONCI TEJTO KAPITOLY.
- 3) - SKUTOČNÁ ŠÍRKA (NA STRED SKLA) JE O 33 MM MENŠIA AKO ŠÍRKA V OBJEDNÁVACOM KÓDE (S TOLERANCIOU -11 AŽ +15 MM). POZRI TECH. INFORMÁCIE NA KONCI TEJTO KAPITOLY.
- 4) - ZVLÁŠTNE ROZMERY U GOLD LINE V PONUKE LEN VO VÝŠKE 2000 MM.
- 5) - ROHOVÝ VSTUP SA SKLADÁ Z ĽAVÉHO A PRAVÉHO DIEĽU.

Technické informácie na stranách 120-123.

Rozmery v mm. Ceny v EUR bez DPH. Zvláštne vyhotovenie nie je možné vrátiť.

CADURA - KRÍDLOVÉ DVERE | PŘÍKLADY ZVLÁŠTNÝCH PREVEDENÍ

Upozornenie:

Skrátené bočné steny nemožno vyrobiť v skle Shade (68). Sprchové zásteny CADURA GOLD LINE je možné dodať iba v štandardnej výške 2000 mm. Nie sú možné výrezy a skosenie.

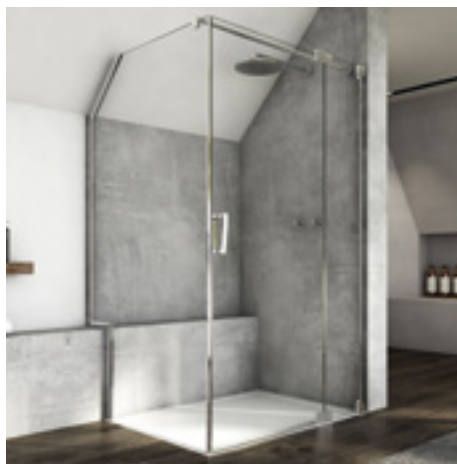

CA13D + CAT1SM1

Jednokrídlové dvere s pevnou stenou v rovine + bočná stena v 90° s výrezom a skosením



CA1CGSM1 + V2.CA.SM1.50

Jednokrídlové dvere v niske so skosením



Skrátená bočná stena v 90° sa montuje z boku vane (pri krídlových dverách CA1C, CA13 je vždy voľne vedľa vane, u CA2C vždy dosadá na vaňu).



CA13DSM1 + CAT1 + CAT3

U-montáž
(+ nutné objednať 2 rohové vzpery RCA.50.1000)



CA31CD + CAT5 + CAT2

U-montáž
(+ nutné objednať 2 rohové vzpery RCA.50.1000)



Detail predného zvislého profilu pri skrátenej bočnej stene



CA2C + CAT2 + CAT2

U-montáž
(+ nutné objednať 2 rohové vzpery RCA.50.1000)



CA13G + CAT1SM

Jednokrídlové dvere s pevnou stenou v rovine + skrátená bočná stena v 90° vedľa vane

CADURA - POSUVNÉ DVERE | PŘÍKLADY ZVLÁŠTNÝCH PŘEVEDENÍ

Upozornenie:

Skrátené bočné steny nemožno vyrobiť v skle Shade (68). Sprchové zásteny CADURA GOLD LINE je možné dodať iba v štandardnej výške 2000 mm. Nie sú možné výrezy a skosenie.



CAS2G + CATSM1

Jednodielne posuvné dvere s pevnou stenou v rovine
+ bočná stena v 90° s výrezom a skosením



Skrátená bočná stena v 90° sa montuje
z boku vane.



CAS2G + CAST + CAST

U-montáž
(+ nutné objednať 2 rohové vzpery RCA.50.1000)



Detail predného zvislého profilu pri skrátenej
bočnej stene montovanej z boku vane, na
ktorý sa nasadzuje magnetické tesnenie.



CAS2G + CASTSM1

Jednodielne posuvné dvere s pevnou stenou v rovine
+ skrátená bočná stena v 90° vedľa vane

KVALITNÉ PÁNTY

Zdvihový mechanizmus pri pántoch

- Pre jednoduché otváranie a zatváranie dverí (s otváraním von aj dovnútra)
- Zdvihový mechanizmus znižuje opotrebenie tesnenia na dverách

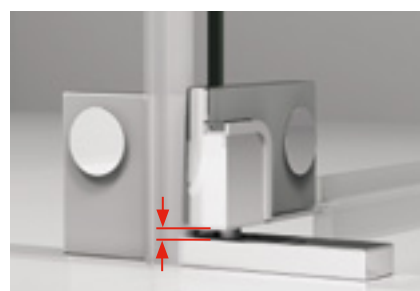

Pánty sklo-sklo

- Pohľad zvonku (1) a zvnútra (2)



L-kovanie stena-sklo

- Pohľad zvonku (1) a zvnútra (2)



DIZAJN A FUNKČNOSŤ

Magnetické tesnenie

- Umožňuje otváranie dverí von aj dovnútra

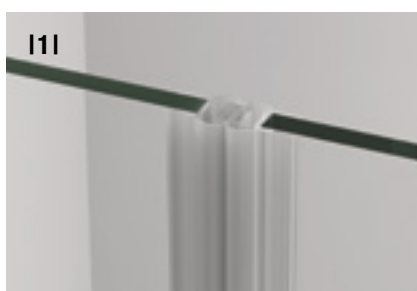

Ergonomický a elegantný dizajn madla

- Držadlo pôsobí moderným a luxusným dojmom.
Pohľad zvonku (2).
- Dva „otvory“ vo vnútri madla.
Pohľad zvnútra (3).

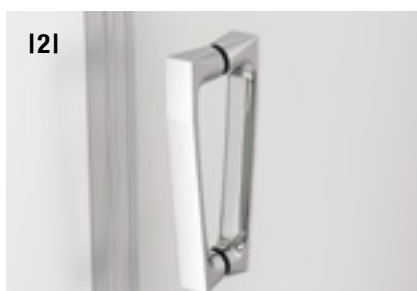

VODIACI PROFIL DVERÍ S FUNKCIOU POMALÉHO OTVÁRANIA A ZATVÁRANIA DVERÍ (S ĽAHKÝM NÁBEHOM)



Vodiaci profil s integrovanou funkciou „Soft open / close“

- Ľahké otváranie a zatváranie aj u širších dverí
- Vodiaci profil je zakrytý
- Jednoduchá montáž

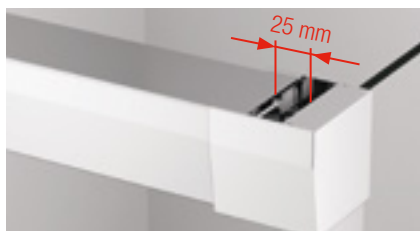

Komfortné vyrovnanie múru

- Prestaviteľnosť až do 50 mm výrazne uľahčuje montáž

POHODLNÉ ČISTENIE A ĽAHKÁ ÚDRŽBA



Dvere s odklápaním

- Systém so spodným vodiacim dielikom
- Pre ľahké čistenie i manipuláciu

OPTIMÁLNA STABILITA

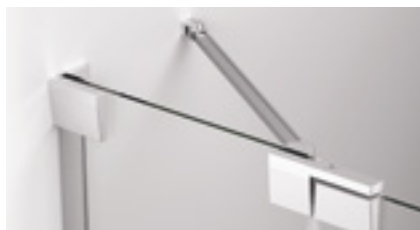
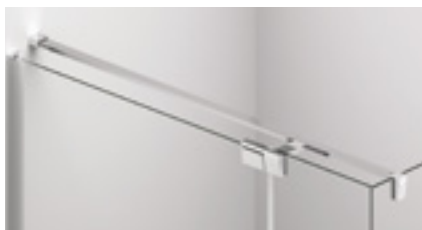

Upevnenie

Dizajnová stabilizačná vzpera alebo elegantná rohová vzpera zabezpečuje optimálnu stabilitu pevných stien

VEĽMI DOBRÁ OCHRANA PROTI STRIEKAJÚCEJ VODE

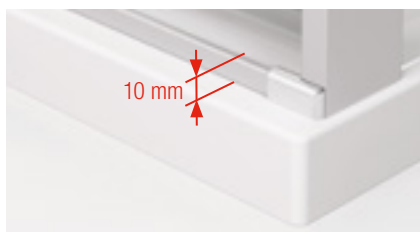

Pre optimálnu tesnosť sa štandardne dodáva prahová lišta.

Krídlové dvere s prahovou lištou (1)
Posuvné dvere s prahovou lištou (2)

DVERE + BOČNÁ STENA, ROHOVÝ VSTUP (KRÍDLOVÉ DVERE) - MONTÁŽ NA VANIČKU

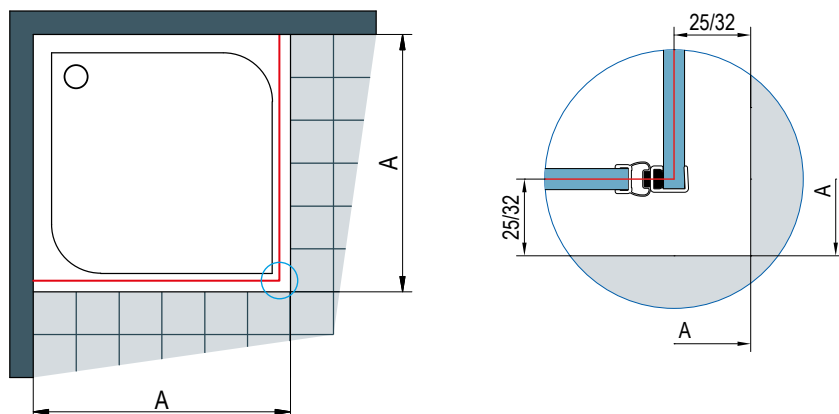

A | nameraný rozmer od steny k vonkajšiemu okraju vaničky, odsadenie 25 mm (dvere + bočná stena) 32 mm (rohoový vstup) je pri montáži na vaničku pre všetky krídlové dvere CADURA rovnaké.

Pri montáži na vaničku je odsadenie od 25 mm (dvere + bočná stena) alebo od 32 mm (rohoový vstup) rovnaké pre štandardné aj zvláštne rozmery.

DVERE + BOČNÁ STENA, ROHOVÝ VSTUP (KRÍDLOVÉ DVERE) - MONTÁŽ NA DLAŽBU

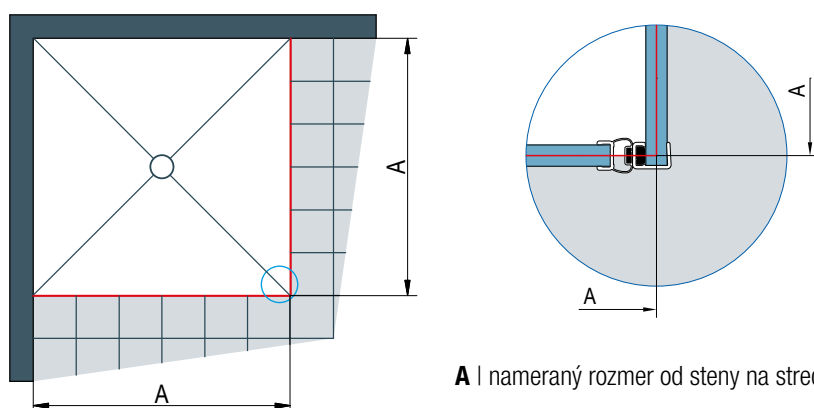

A | nameraný rozmer od steny na stred skla

Stavebná pripravenosť dlažby pre zástenu štandardných rozmerov (dvere + bočná stena)

Štandardná šírka	Šírka A = stred skla
700	667
750	717
800	767
900	867
1000	967
1100	1067
1200	1167
1400	1367

Všetky štandardné zásteny sú vybavené vyrovnávacím profilom (prestavitelnosť -7 mm; +8 mm) s výnimkou
CA13 + CAT3 od -2 mm do +8 mm
CA2C+ CAT2 od -5 mm do +10mm.

Štandardné rozmery je možné použiť iba v prípade, že zodpovedajú šírke **A** v tabuľke, inak je nutný zvláštny rozmer.

Stavebná pripravenosť dlažby pre zástenu štandardných rozmerov (rohoový vstup)

Štandardná šírka	Šírka A = stred skla
700	660
750	710
800	760
900	860
1000	960
1100	1060
1200	1160
1400	1360

Pri montáži na dlažbu sa pri výrobe nezohľadňuje žiadne odsadenie.

MONTÁŽ DVERÍ SO SKRÁTENOU BOČNOU STENOU V 90°

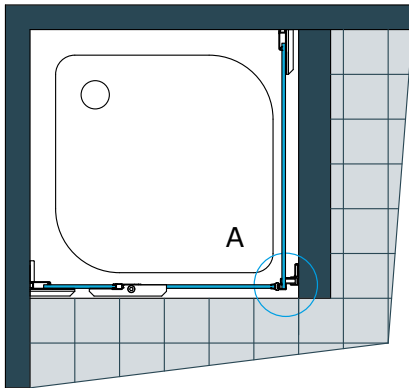

Detail A – pohľad spredu

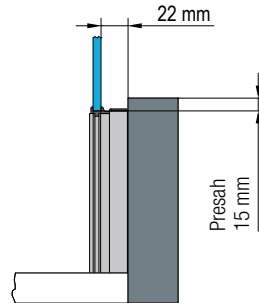

Detail A – pôdorys

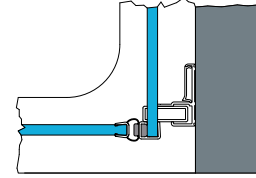

Montážna zvláštnosť:

Skrátená bočná stena v 90° sa montuje vždy z boku vane.

PRESTAVITEĽNOSŤ BOČNÝCH STIEN S VYROVNÁVACÍM PROFILOM

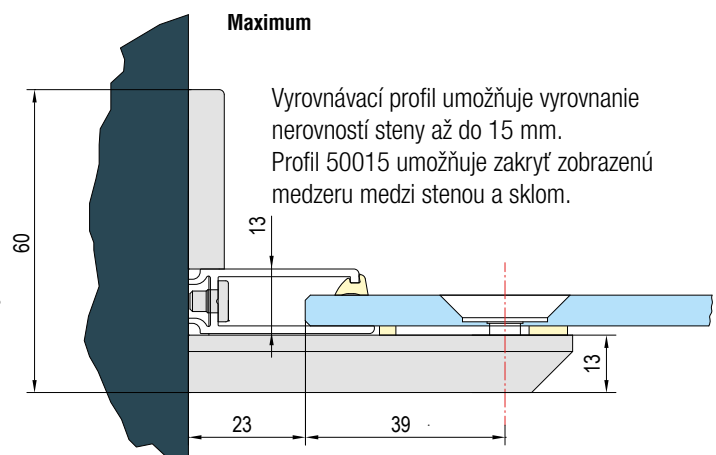
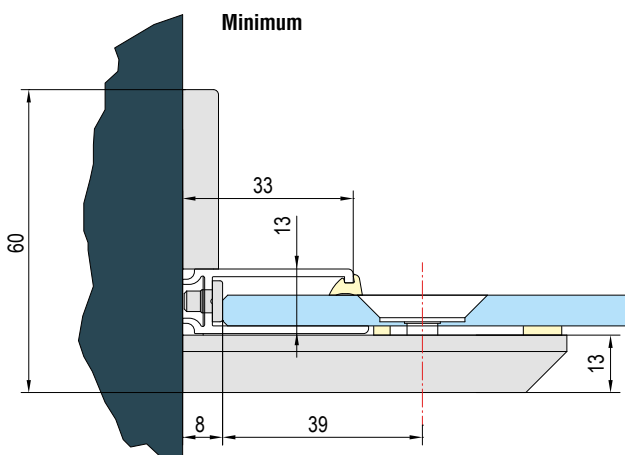

Vyrovnávací profil umožňuje vyrovnanie nerovností steny až do 15 mm. Profil 50015 umožňuje zakryť zobrazenú medzeru medzi stenou a sklom.

VYROVNÁVACÍ PROFIL 50031

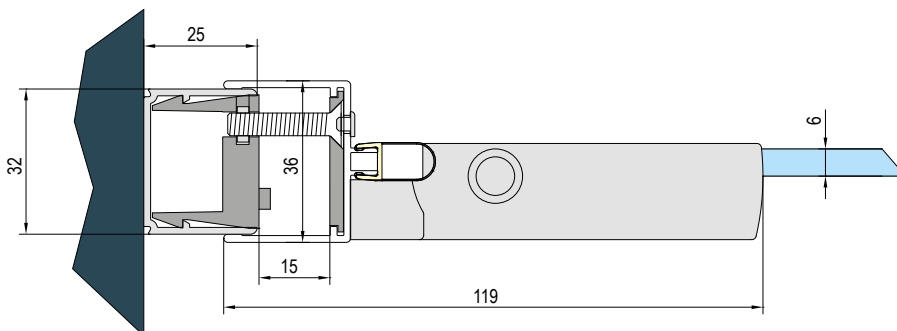

PROFIL V2.CA.XX

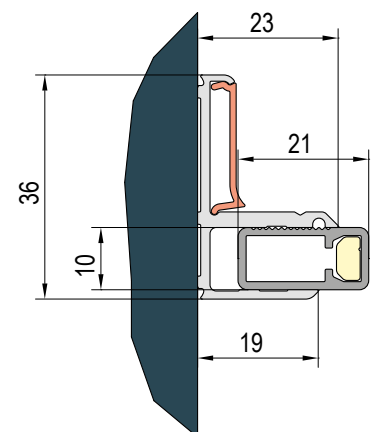

DVERE + BOČNÁ STENA, ROHOVÝ VSTUP (POSUVNÉ DVERE) - MONTÁŽ NA VANIČKU

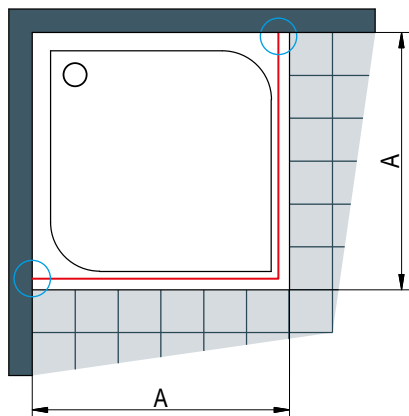

Obr. A

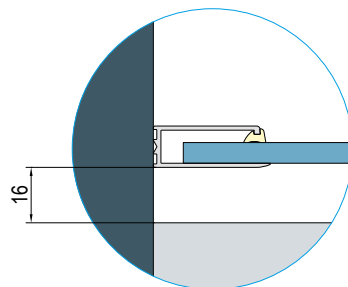

Dvere

Obr. B

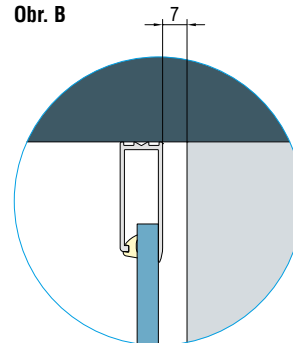

Bočná stena

A | nameraný rozmer od steny k vonkajšiemu okraju vaničky

Pri montáži na vaničku je odsadenie 16 mm (obr. A) a 7 mm (obr. B) rovnaké pre všetky typy posuvných dverí CADURA.

POSUVNÉ DVERE + BOČNÁ STENA - MONTÁŽ NA DLAŽBU

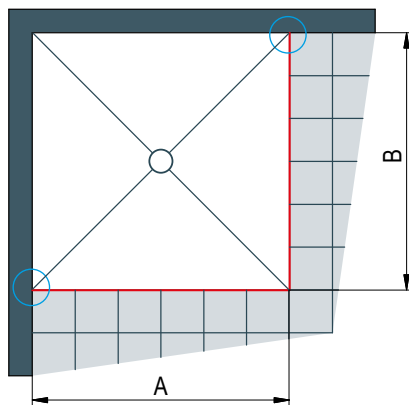

Obr. C

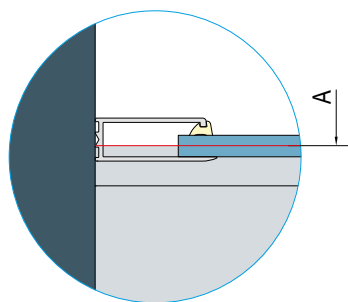

A | nameraný rozmer od steny na os skla (dvere)

B | nameraný rozmer od steny na os skla (bočná stena)

Stavebná pripravenosť dlažby pre zástenu štandardných rozmerov (dvere)

Štandardná šírka	Šírka A = stred skla
1000	994
1100	1094
1200	1194
1300	1294
1400	1394
1500	1494
1600	1594
1700	1694
1800	1794

Všetky štandardné rozmery sú vybavené vyrovnávacím profilom (nastavitelnosť -24 mm; +21 mm).

Stavebná pripravenosť dlažby pre zástenu štandardných rozmerov (bočná stena)

Štandardná šírka	Šírka B = stred skla
700	670
750	720
800	770
900	870
1000	970
1100	1070
1200	1170

Všetky štandardné rozmery sú vybavené vyrovnávacím profilom (nastavitelnosť -9 mm; +10 mm).

Pri montáži na dlažbu sa pri výrobe nezohľadňuje žiadne odsadenie.

ROHOVÝ VSTUP - POSUVNÉ DVERE - MONTÁŽ NA DLAŽBU

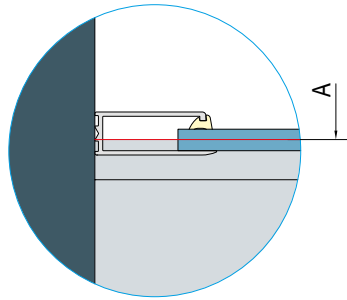
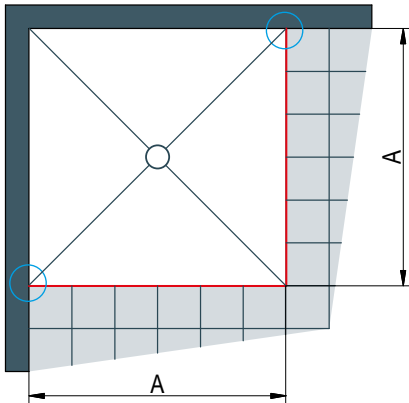

Stavebná pripravenosť dlažby pre zástenu štandardných rozmerov

Štandardná šírka	Šírka A = stred skla
700	667
750	717
800	767
900	867
1000	967
1200	1167

Všetky štandardné rozmery sú vybavené vyrovnávacím profilom (nastavitelnosť -11 mm; +15 mm).

A | zmeraný rozmer od steny k osi skla

MONTÁŽ DVERÍ SO SKRÁTENOU BOČNOU STENOU V 90°

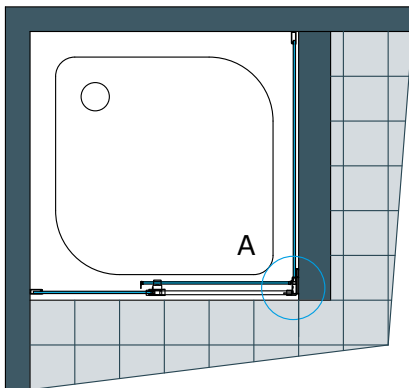

Detail A – pohľad spredu

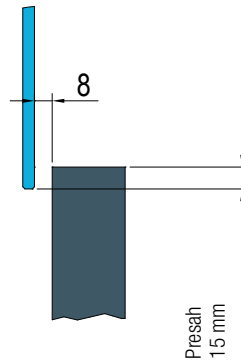

Detail A – pôdorys

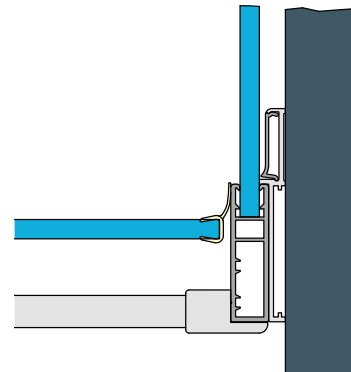

Montážna zvláštnosť:

Skrátená bočná stena CADURA v 90° sa montuje vždy z boku vane.

UZAVRETIE DVERÍ

DVERE V NIKE

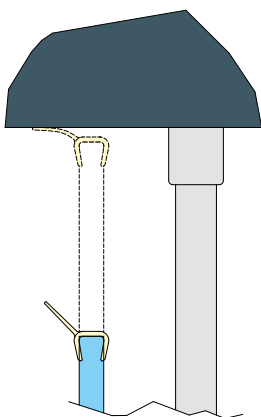

DVERE S BOČNOU STENOU

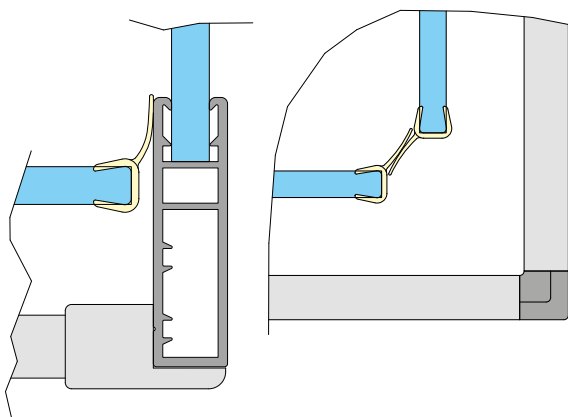

ROHOVÝ VSTUP

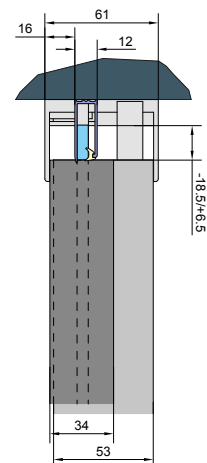

BLACK LINE





ANNEA

JEDNODUCHOSŤ & ELEGANCIA

Annea Black, minimalizmus a klasika v tej najčistejšej podobe. Jednoduché línie, jemné detaily a decentne podčiarknuté čierne kontúry. Bezrámová rada sprchových zásten Annea sa vyznačuje nadčasovou jednoduchosťou a maximálnym komfortom. Ideálne riešenie pre Vašu modernú a elegantnú kúpeľňu.

ANNEA

V ponuke nasledujúce varianty dverí a bočných stien:

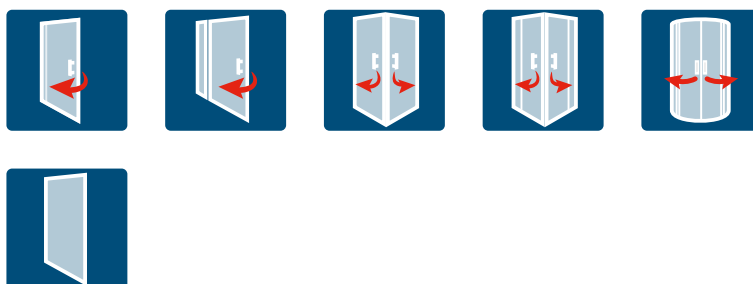

ANNEA

SAFETY
GLASS
6 mm



Standard
2000 mm

Maximum
1000 mm

max.
1200 mm



**BLACK
LINE**

BLACK LINE:
Pohľadové diely
v čiernej matnej
farbe.

↑
Vysvetlivky
k piktogramom
nájdete
na vnútornej
zadnej strane
obálky.



AN1CG + ANT | čierna matná (06), číre sklo (07)

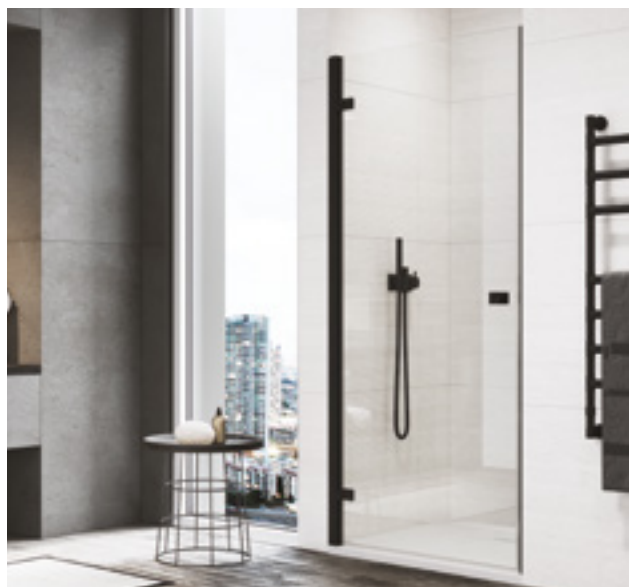

AN1CG + V.ANE.06 | čierna matná (06), číre sklo (07)

OBJEDNÁVACÍ KÓD NÁJDETE V ŠEDÝCH POLIACH:

AN1C G 0750 06 07 = ANNEA jednokřídlové dveře, pánty vľavo, šírka 750 mm, výška 2000 mm, čierna matná, číre sklo



PRODUKTY
SKLADOM

AN1C | JEDNOKŘÍDLOVÉ DVEŘE

6mm bezpečnostné sklo | pánty so zdvihovým mechanizmom zapustené na vnútornej strane skla | otváranie iba von | magnetické tesnenie

Štandardné rozmery ¹⁾

Štandardné rozmery ¹⁾			Typ	Pánty	Šírka	Farba	Sklo	
Šírka	Šírka vstupu	Výška	Kód	G=vľavo D=vpravo	Rozmer	06=čierna matná	07=číre	
700	595	2000	AN1C	x	0700	06	07	467 €
750	645	2000	AN1C	x	0750	06	07	478 €
800	695	2000	AN1C	x	0800	06	07	482 €
900	795	2000	AN1C	x	0900	06	07	502 €
1000	895	2000	AN1C	x	1000	06	07	517 €

Zvláštne rozmery ²⁾

700 - 1000	podľa šírky dverí	2000	AN1C	x	SM1	06	07	552 €
------------	-------------------	------	------	---	-----	----	----	-------

INŠTALAČNÝ SET PRE MONTÁŽ DO NIKY

(nutné objednať iba pre montáž do niky)

INŠTALAČNÝ SET PRE MONTÁŽ DO NIKY		Typ	Farba	
	Výška dverí (mm)	Kód	06=čierna matná	
	2000	V.ANE.	06	49 €

PRAHOVÁ LIŠŤA PRE OPTIMÁLNU TESNOSŤ ⁴⁾

voliteľné príslušenstvo | výška prahovej lišty 5 mm

PRAHOVÁ LIŠŤA PRE OPTIMÁLNU TESNOSŤ ⁴⁾		Typ	Farba	
	Dĺžka (mm)	Kód	06=čierna matná	
	1000	S.ANE.	06	47 €

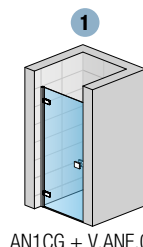

AN1CG + V.ANE.06

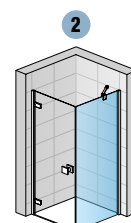
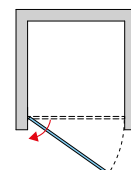

AN1CG + ANT

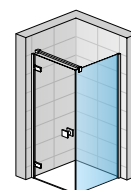

AN1CG + ANT
+ SMGA.06.1500

ANT | BOČNÁ STENA V 90°

6mm bezpečnostné sklo | rohová vzpera

Štandardné rozmery ^{1) 3)}

Štandardné rozmery ^{1) 3)}		Typ	Šírka	Farba	Sklo	
Šírka	Výška	Kód	Rozmer	06=čierna matná	07=číre	
700	2000	ANT	0700	06	07	322 €
750	2000	ANT	0750	06	07	332 €
800	2000	ANT	0800	06	07	342 €
900	2000	ANT	0900	06	07	352 €
1000	2000	ANT	1000	06	07	368 €
1200	2000	ANT	1200	06	07	392 €

Zvláštne rozmery ²⁾

300 - 1200	2000	ANT	SM1	06	07	576 €
------------	------	-----	-----	----	----	-------

PRÍSLUŠENSTVO

Stabilizačná vzpera stena-sklo, čierna matná, dĺžka 1500 mm

SMGA.06.1500

86 €

PRESTAVITELNÉ ŠÍRKY

Stavebná pripravenosť niky po obložení

Inštalačné rozmery vaničky - od zvislého obkladu po vonkajšiu hranu vaničky

Stavebná pripravenosť dlažby pre zástenu štandardných rozmerov

Štandardné rozmery	1		2		Montáž na dlažbu (stred skla)	
	Šírka	Dvere v nike (-16 mm; 0 mm)	Dvere (+ bočná stena v 90°) (-16 mm; 0 mm)	Bočná stena v 90° (-15 mm; +2 mm)	Dvere (+ bočná stena v 90°) (-6 mm; +10 mm)	Bočná stena v 90° (-7 mm; +10 mm)
700	684-700	684-700	685-702	668	668	
750	734-750	734-750	735-752	718	718	
800	784-800	784-800	785-802	768	768	
900	884-900	884-900	885-902	868	868	
1000	984-1000	984-1000	985-1002	968	968	
1200	-	-	1185-1202	-	1168	
Zvláštne rozmery	(-6 mm; +10 mm)	(-6 mm; +10 mm)	(-5 mm; +12 mm)	(-6 mm; +10 mm)	(-7 mm; +10 mm)	
napr.: 865	859-875	859-875	860-877	865	865	

POZNÁMKY

1) - V PRÍPADE MONTÁŽE NA DLAŽBU JE NUTNÉ VZIAŤ DO ÚVAHY ROZDIEL MEDZI NOMINÁLNOU A FYZICKOU ŠÍRKOU. POZRI TECHNICKÉ INFORMÁCIE NA KONCI TEJTO KAPITOLY.

2) - DO OBJEDNÁVKY JE NUTNÉ UVIESŤ, ČI BUDE MONTÁŽ NA VANIČKU ALEBO NA DLAŽBU. POZRI TECHNICKÉ INFORMÁCIE NA KONCI TEJTO KAPITOLY.

3) - SKUTOČNÁ ŠÍRKA (NA STRED SKLA) DVERÍ S B. STENOU JE O 32 MM MENŠIA AKO ŠÍRKA V OBJEDNÁVACOM KÓDE (S TOLERANCIOU -6 AŽ +10 MM). POZRI TECH. INFORMÁCIE NA KONCI TEJTO KAPITOLY.

4) - ODPORUČAME MONTÁŽ PRAHOVEJ LIŠŤY.

Technické informácie na stranách 142-143.

Rozmery v mm. Ceny v EUR bez DPH. Zvláštne vyhotovenie nie je možné vrátiť.

ANNEA

**SAFETY
GLASS**
6 mm



Standard
2000 mm

Maximum
1200 mm

max.
1200 mm

**AQUA
PERLE**



**BLACK
LINE**



AN13G + ANT | čierna matná (06), číre sklo (07)

BLACK LINE:
Pohľadové diely
v čiernej matnej
farbe.

↑
Vysvetlivky
k piktogramom
nájdete
na vnútornej
zadnej strane
obálky.



AN13G + V.ANE.06 | čierna matná (06), číre sklo (07)

OBJEDNÁVACÍ KÓD NÁJDETE V ŠEDÝCH POLIACH:

AN13 G 0750 06 07 = ANNEA jednokřídlové dveře s pevnou stenou v rovine - s vyrovnávacím profilem, pánty vľavo, výška 2000 mm, šířka 750 mm, čierna matná, číre sklo



PRODUKTY
SKLADOM

AN13 | JEDNOKŘÍDLOVÉ DVEŘE S PEVNOU STENOU V ROVINE- S VYROVNÁVACÍM PROFILEM

6mm bezpečnostné sklo | pánty so zdvihovým mechanizmom zapustené na vnútornej strane skla | otváranie iba von | magnetické tesnenie | rohová vzpera

Štandardné rozmery ¹⁾

Štandardné rozmery ¹⁾					Typ	Pánty	Šírka	Farba	Sklo
Šírka	Šírka krídla dverí	Šírka vstupu	Šírka pevného dielu	Výška	Kód	G=vľavo D=vpravo	Rozmer	06=čierna matná	07=číre
750	503	460	247	2000	AN13	x	0750	06	07
800	553	510	247	2000	AN13	x	0800	06	07
900	603	560	297	2000	AN13	x	0900	06	07
1000	703	660	297	2000	AN13	x	1000	06	07
1100	753	710	347	2000	AN13	x	1100	06	07
1200	803	760	397	2000	AN13	x	1200	06	07

Zvláštne rozmery ²⁾

750-1200	podľa šírky dverí	2000	AN13	x	SM1	06	07	789 €
----------	-------------------	------	------	---	-----	----	----	-------

INŠTALAČNÝ SET PRE MONTÁŽ DO NIKY

(nutné objednať iba pre montáž do niky)

INŠTALAČNÝ SET PRE MONTÁŽ DO NIKY			
		Typ	Farba
	Výška dverí (mm)	Kód	06=čierna matná
	2000	V.ANE.	06
			49 €

PRAHOVÁ LIŠTA PRE OPTIMÁLNU TESNOSŤ ⁴⁾

voliteľné príslušenstvo | výška prahovej lišty 5 mm

PRAHOVÁ LIŠTA PRE OPTIMÁLNU TESNOSŤ ⁴⁾			
		Typ	Farba
	Dĺžka (mm)	Kód	06=čierna matná
	1000	S.ANE.	06
			47 €

ANT / ANTW | BOČNÁ STENA V 90° ⁵⁾

6mm bezpečnostné sklo | rohová vzpera

Štandardné rozmery ^{1) 3)}

Štandardné rozmery ^{1) 3)}					
		Typ	Šírka	Farba	Sklo
Šírka	Výška	Kód	Rozmer	06=čierna matná	07=číre
700	2000	ANT	0700	06	07
750	2000	ANT	0750	06	07
800	2000	ANT	0800	06	07
900	2000	ANT	0900	06	07
1000	2000	ANT	1000	06	07
1200	2000	ANT	1200	06	07

Zvláštne rozmery ²⁾

300 - 1200	2000	ANT	SM1	06	07	576 €
------------	------	-----	-----	----	----	-------

PRÍSLUŠENSTVO

Stabilizačná vzpera stena-sklo-T-kus, dĺžka 1500 mm	SMGTA.06.1500	113 €
Stabilizačná vzpera stena-stena+T-kus, dĺžka 1500 mm	SMMA.06.1500	96 €

PRESTAVITELNÉ ŠÍRKY

Stavebná pripravenosť niky po obložení

Inštalačné rozmery vaničky - od zvislého obkladu po vonkajšiu hranu vaničky

Stavebná pripravenosť dlažby pre zástenu štandardných rozmerov

Štandardné rozmery	1		2		Montáž na dlažbu (stred skla)	
	Šírka	Dveře v nike (-17 ; 0 mm)	Dveře (+ bočná stena v 90°) (-17 ; 0 mm)	Bočná stena v 90° (-17 ; 0 mm)	Dveře (+ bočná stena v 90°) (-7 ; +10 mm)	Bočná stena v 90° (-7 ; +10 mm)
700	-	-	-	683-700	-	668
750	733-750	733-750	733-750	733-750	718	718
800	783-800	783-800	783-800	783-800	768	768
900	883-900	883-900	883-900	883-900	868	868
1000	983-1000	983-1000	983-1000	983-1000	968	968
1100	1083-1100	1083-1100	-	-	1068	-
1200	1183-1200	1183-1200	1183-1200	1183-1200	1168	1168
Zvláštne rozmery	(-7 mm; +10 mm)	(-7 mm; +10 mm)	(-7 mm; +10 mm)	(-7 mm; +10 mm)	(-7 mm; +10 mm)	(-7 mm; +10 mm)
napr: 865	858-875	858-875	858-875	858-875	865	865

POZNÁMKY

- 1) - V PRÍPADE MONTÁŽE NA DLAŽBU JE NUTNÉ VZIAŤ DO ÚVAHY ROZDIEL MEDZI NOMINÁLNOU A FYZICKOU ŠÍRKOU. POZRI TECHNICKÉ INFORMÁCIE NA KONCI TEJTO KAPITOLY.
- 2) - DO OBJEDNÁVKY JE NUTNÉ UVIESŤ, ČI BUDE MONTÁŽ NA VANIČKU ALEBO NA DLAŽBU. POZRI TECHNICKÉ INFORMÁCIE NA KONCI TEJTO KAPITOLY.
- 3) - SKUTOČNÁ ŠÍRKA (NA STRED SKLA) DVEŘÍ S BOČNOU STENOU ANT JE O 32 MM MENŠIA AKO ŠÍRKA V OBJEDNACOM KÓDE (S TOLERANCIOU -7 AŽ +10 MM). POZRI TECH. INFORMÁCIE NA KONCI TEJTO KAPITOLY.
- 4) - ODPORÚČAME MONTÁŽ PRAHOVEJ LIŠTY.

Technické informácie na stranách 142-143.

Rozmery v mm. Ceny v EUR bez DPH. Zvláštne vyhotovenie nie je možné vrátiť.

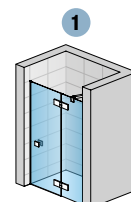

AN13D + V.ANE.06

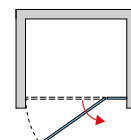

AN13G + ANT

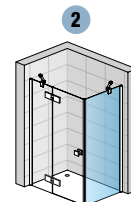

AN13G + ANT

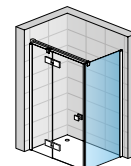

AN13G + ANT + SMGTA.06.1500

ANNEA

ANNEA

SAFETY
GLASS
6 mm



Standard
2000 mm

Maximum
1200 mm

max.
1200 mm

AQUA
PERLE



BLACK
LINE



AN13WG + ANTW + SMGTA.06.1500 | čierna matná (06), číre sklo (07)

BLACK LINE:
Pohľadové diely
v čiernej matnej
farbe.

↑
Vysvetlivky
k piktogramom
nájdete
na vnútornej
zadnej strane
obálky.



AN13WG + V.ANE.06 | čierna matná (06), číre sklo (07)

OBJEDNÁVACÍ KÓD NÁJDETE V ŠEDÝCH POLIACH:

AN13W G 0750 06 07 = ANNEA jednokřídlové dveře s pevnou stenou v rovine - s L-kovaním, pánty vľavo, výška 2000 mm, šířka 750 mm, čierna matná, číre sklo



PRODUKTY
SKLADOM

AN13W | JEDNOKŘÍDLOVÉ DVEŘE S PEVNOU STENOU V ROVINE- S L-KOVANÍM

6mm bezpečnostné sklo | pánty so zdvihovým mechanizmom zapustené na vnútornej strane skla | otváranie iba von | magnetické tesnenie | rohová vzpera

Štandardné rozmery ¹⁾

Štandardné rozmery ¹⁾					Typ	Pánty	Šírka	Farba	Sklo
Šírka	Šírka krídla dverí	Šírka vstupu	Šírka pevného dielu	Výška	Kód	G=vľavo D=vpravo	Rozmer	06=čierna matná	07=číre
750	503	460	247	2000	AN13W	x	0750	06	07
800	553	510	247	2000	AN13W	x	0800	06	07
900	603	560	297	2000	AN13W	x	0900	06	07
1000	703	660	297	2000	AN13W	x	1000	06	07
1100	753	710	347	2000	AN13W	x	1100	06	07
1200	803	760	397	2000	AN13W	x	1200	06	07

Zvláštne rozmery ²⁾

750-1200	podľa šírky dverí	2000	AN13W	x	SM1	06	07	908 €
----------	-------------------	------	-------	---	-----	----	----	-------

INŠTALAČNÝ SET PRE MONTÁŽ DO NIKY

(nutné objednať iba pre montáž do niky)

INŠTALAČNÝ SET PRE MONTÁŽ DO NIKY			
Typ		Farba	
	Výška dverí (mm)	Kód	06=čierna matná
	2000	V.ANE.	06
			49 €

PRAHOVÁ LIŠTA PRE OPTIMÁLNU TESNOSŤ ⁴⁾

voliteľné príslušenstvo | výška prahovej lišty 5 mm

PRAHOVÁ LIŠTA PRE OPTIMÁLNU TESNOSŤ ⁴⁾		
Typ		Farba
	Dĺžka (mm)	Kód
	1000	S.ANE.
		06
		47 €

ANTW | BOČNÁ STENA V 90° S L-KOVANÍM

6mm bezpečnostné sklo | rohová vzpera

Štandardné rozmery ^{1) 3)}

Štandardné rozmery ^{1) 3)}					
Štandardné rozmery ^{1) 3)}		Typ	Šírka	Farba	Sklo
Šírka	Výška	Kód	Rozmer	06=čierna matná	07=číre
700	2000	ANTW	0700	06	07
750	2000	ANTW	0750	06	07
800	2000	ANTW	0800	06	07
900	2000	ANTW	0900	06	07
1000	2000	ANTW	1000	06	07
1200	2000	ANTW	1200	06	07

Zvláštne rozmery ²⁾

300 - 1200	2000	ANTW	SM1	06	07	636 €
------------	------	------	-----	----	----	-------

PRÍSLUŠENSTVO

Stabilizačná vzpera stena-sklo-T-kus, dĺžka 1500 mm	SMGTA.06.1500	113 €
Stabilizačná vzpera stena-stena+T-kus, dĺžka 1500 mm	SMMA.06.1500	96 €

PRESTAVITELNÉ ŠÍRKY

Stavebná pripravenosť niky po obložení

Inštalačné rozmery vaničky - od zvislého obkladu po vonkajšiu hranu vaničky

Stavebná pripravenosť dlažby pre zástenu štandardných rozmerov

Štandardné rozmery	1		2		Montáž na dlažbu (stred skla)	
	Šírka	Dvere v nike (-5 ; +5 mm)	Dvere (+ bočná stena v 90°) (-5 ; +5 mm)	Bočná stena v 90° (-5 ; +5 mm)	Dvere (+ bočná stena v 90°) (-5 ; +5 mm)	Bočná stena v 90° (-5 ; +5 mm)
700	-	-	-	695-705	-	677
750	745-755	745-755	745-755	745-755	727	727
800	795-805	795-805	795-805	795-805	777	777
900	895-905	895-905	895-905	895-905	877	877
1000	995-1005	995-1005	995-1005	995-1005	977	977
1100	1095-1105	1095-1105	-	-	1077	-
1200	1195-1205	1195-1205	1195-1205	1195-1205	1177	1177
Zvláštne rozmery	(-5 mm; +5 mm)	(-5 mm; +5 mm)	(-5 mm; +5 mm)	(-5 mm; +5 mm)	(-5 mm; +5 mm)	(-5 mm; +5 mm)
např: 865	860-870	860-870	860-870	865	865	

POZNÁMKY

- 1) - V PŘÍPADE MONTÁŽE NA DLAŽBU JE NUTNÉ VZIAŤ DO ÚVAHY ROZDIEL MEDZI NOMINÁLNOU A FYZICKOU ŠÍRKOU. POZRI TECHNICKÉ INFORMÁCIE NA KONCI TEJTO KAPITOLY.
- 2) - DO OBJEDNÁVKY JE NUTNÉ UVIESŤ, ČI BUDE MONTÁŽ NA VANIČKU ALEBO NA DLAŽBU. POZRI TECHNICKÉ INFORMÁCIE NA KONCI TEJTO KAPITOLY.
- 3) - SKUTOČNÁ ŠÍRKA (NA STRED SKLA) DVEŘÍ S BOČNOU STENOU JE O 32 MM MENŠIA AKO ŠÍRKA V OBJEDNACOM KÓDE (S TOLERANCIOU -5 AŽ +5 MM). POZRI TECH. INFORMÁCIE NA KONCI TEJTO KAPITOLY.
- 4) - ODPORÚČAME MONTÁŽ PRAHOVEJ LIŠTY.

Technické informácie na stranách 142-143.

Rozmery v mm. Ceny v EUR bez DPH. Zvláštne vyhotovenie nie je možné vrátiť.

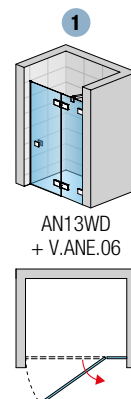

ANNEA

ANNEA

SAFETY
GLASS
6 mm



Standard
2000 mm

Maximum
1000 mm

AQUA
PERLE



BLACK
LINE

BLACK LINE:
Pohľadové diely
v čiernej matnej
farbe.

↑
Vysvetlivky
k piktogramom
nájdete
na vnútornej
zadnej strane
obálky.



AN1CG + AN1CD | čierna matná (06), číre sklo (07)

OBJEDNÁVACÍ KÓD NÁJDETE V ŠEDÝCH POLIACH:

AN1C G 0750 06 07 = ANNEA rohový vstup jednodielny, ľavý diel, výška 2000 mm, šírka 750 mm, čierna matná, číre sklo



PRODUKTY
SKLADOM

AN1C G+D | ROHOVÝ VSTUP JEDNODIELNY S KRÍDLOVÝMI DVERAMI

6mm bezpečnostné sklo | pánty so zdvíhacím mechanizmom zapustené na vnútornej strane skla | otváranie iba von | magnetické tesnenie

Štandardné rozmery - CENA ZA STRANU ^{1) 3) 4)}

Šírka	Šírka vstupu	Výška	Typ	Diel	Šírka	Farba	Sklo	
700	866	2000	AN1C	x	0700	06	07	467 €
750	937	2000	AN1C	x	0750	06	07	478 €
800	1007	2000	AN1C	x	0800	06	07	482 €
900	1149	2000	AN1C	x	0900	06	07	502 €
1000	1290	2000	AN1C	x	1000	06	07	517 €

Zvláštne rozmery - CENA ZA STRANU ^{2) 4)}

700 - 1000	podľa šírky dverí	2000	AN1C	x	SM1	06	07	552 €
------------	-------------------	------	------	---	-----	----	----	-------

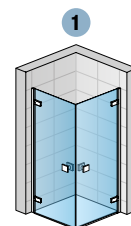

AN1CG + AN1CD

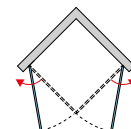

PTAHOVÁ LIŠTA PRE OPTIMÁLNU TESNOSŤ ⁵⁾

voliteľné príslušenstvo | výška prahovej lišty 5 mm

Typ	Farba		
Dĺžka (mm)	Kód	06=čierna matná	
1000	S.ANE.	06	47 €

PRESTAVITELNÉ ŠÍRKY

Inštaláčne rozmery vaničky
- od zvislého obkladu po vonkajšiu hranu vaničky

Stavebná pripravenosť dlažby
pre zástenu štandardných rozmerov

Štandardné rozmery	1	Montáž na dlažbu (stred skla)
Šírka	Rohový vstup (-14 mm; +2 mm)	Rohový vstup (-6 mm; +10 mm)
700	686-702	668
750	736-752	718
800	786-802	768
900	886-902	868
1000	996-1002	968
Zvláštne rozmery	(-3 mm; +13 mm)	(-6 mm; 10 mm)
napr.: 865	862-878	865

POZNÁMKY

- 1) - V PRÍPADE MONTÁŽE NA DLAŽBU JE NUTNÉ VZIAŤ DO ÚVAHY ROZDIEL MEDZI NOMINÁLNOU A FYZICKOU ŠÍRKOU. POZRI TECHNICKÉ INFORMÁCIE NA KONCI TEJTO KAPITOLY.
- 2) - DO OBJEDNÁVKY JE NUTNÉ UVIESŤ, ČI BUDE MONTÁŽ NA VANIČKU ALEBO NA DLAŽBU. POZRI TECHNICKÉ INFORMÁCIE NA KONCI TEJTO KAPITOLY.
- 3) - SKUTOČNÁ ŠÍRKA (NA STRED SKLA) JE O 32 MM MENŠIA AKO ŠÍRKA V OBJEDNÁVACOM KÓDE (S TOLERANCIOU -6 AŽ +10 MM). POZRI TECH. INFORMÁCIE NA KONCI TEJTO KAPITOLY.
- 4) - ROHOVÝ VSTUP SA SKLADÁ Z ĽAVÉHO A PRAVÉHO DIELU.
- 5) - ODPORÚČAME MONTÁŽ PRAHOVEJ LIŠTY.

Technické informácie na stranách 142-143.

Rozmery v mm. Ceny v EUR bez DPH. Zvláštne vyhotovenie nie je možné vrátiť.

ANNEA

SAFETY
GLASS
6 mm



Standard
2000 mm

Maximum
1200 mm

AQUA
PERLE



BLACK
LINE

BLACK LINE:
Pohľadové diely
v čiernej matnej
farbe.

↑
Vysvetlivky
k piktogramom
nájdete
na vnútornej
zadnej strane
obálky.



AN13G + AN13D | čierna matná (06), číre sklo (07)

OBJEDNÁVACÍ KÓD NÁJDETE V ŠEDÝCH POLIACH:

AN13 G 0750 06 07 = ANNEA rohový vstup dvojdielny s krídlovými dverami - s vyrovnávacím profilom, ľavý diel, výška 2000 mm, šírka 750 mm, čierna matná, číre sklo



PRODUKTY
SKLADOM

AN13 G+D | ROHOVÝ VSTUP DVOJDIELNY S KRÍDLOVÝMI DVERAMI - S VYROVNÁVACÍM PROFILOM

6mm bezpečnostné sklo | pánty so zdvihovým mechanizmom zapustené na vnútornej strane skla | otváranie iba von | magnetické tesnenie | 2 rohové vzpery

Štandardné rozmery - CENA ZA STRANU ^{1) 3) 4)}

					Typ	Diel	Šírka	Farba	Sklo	
Šírka	Šírka krídla dverí	Šírka vstupu	Šírka pevného dielu	Výška	Kód	G=ľavý D=pravý	Rozmer	06=čierna matná	07=číre	
750	503	670	247	2000	AN13	x	0750	06	07	504 €
800	553	740	247	2000	AN13	x	0800	06	07	509 €
900	603	810	297	2000	AN13	x	0900	06	07	525 €
1000	703	950	297	2000	AN13	x	1000	06	07	539 €
1100	753	1020	347	2000	AN13	x	1100	06	07	571 €
1200	803	1090	397	2000	AN13	x	1200	06	07	571 €

Zvláštne rozmery - CENA ZA STRANU ^{2) 4)}

750-1200	podľa šírky dverí	2000	AN13	x	SM1	06	07	789 €
----------	-------------------	------	------	---	-----	----	----	-------

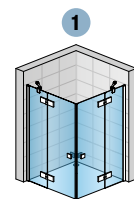

AN13G + AN13D

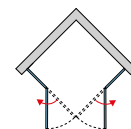

ANNEA

PRAHOVÁ LIŠŤA PRE OPTIMÁLNU TESNOSŤ ⁵⁾

voliteľné príslušenstvo | výška prahovej lišty 5 mm

		Typ	Farba	
	Dĺžka (mm)	Kód	06=čierna matná	
	1000	S.ANE.	06	47 €

PRESTAVITELNÉ ŠÍRKY

Inštaláčne rozmery vaničky
- od zvislého obkladu po vonkajšiu hranu vaničky

Štavebná pripravenosť dlažby
pre zástenu štandardných rozmerov

Štandardné rozmery	1	Montáž na dlažbu (stred skla)
Šírka	Rohový vstup (-17 mm; 0 mm)	Rohový vstup (-7 mm; +10 mm)
750	733-750	718
800	783-800	768
900	883-900	868
1000	983-1000	968
1100	1083-1100	1068
1200	1183-1200	1168
Zvláštne rozmery	(-7 mm; +10 mm)	(-7 mm; +10 mm)
napr: 865	858-875	865

POZNÁMKY

- 1) - V PRÍPADE MONTÁŽE NA DLAŽBU JE NUTNÉ VZIAŤ DO ÚVAHY ROZDIEL MEDZI NOMINÁLNOU A FYZICKOU ŠÍRKOU. POZRI TECHNICKÉ INFORMÁCIE NA KONCI TEJTO KAPITOLY.
- 2) - DO OBJEDNÁVKY JE NUTNÉ UVIESŤ, ČI BUDE MONTÁŽ NA VANIČKU ALEBO NA DLAŽBU. POZRI TECHNICKÉ INFORMÁCIE NA KONCI TEJTO KAPITOLY.
- 3) - SKUTOČNÁ ŠÍRKA (NA STRED SKLA) JE O 32 MM MENŠIA NEŽ ŠÍRKA V OBJEDNACOM KÓDE (S TOLERANCIOU -7 AŽ +10 MM). VIZ TECH. INFORMÁCIE NA KONCI TEJTO KAPITOLY.
- 4) - ROHOVÝ VSTUP SA SKLADÁ Z ĽAVÉHO A PRAVÉHO DIELU.
- 5) - ODPORÚČAME MONTÁŽ PRAHOVEJ LIŠTY.

Technické informácie na stranách 142-143.

Rozmery v mm. Ceny v EUR bez DPH. Zvláštne vyhotovenie nie je možné vrátiť.

ANNEA

SAFETY
GLASS
6 mm



Standard
2000 mm

Maximum
1200 mm

AQUA
PERLE



BLACK
LINE

BLACK LINE:
Pohľadové diely
v čiernej matnej
farbe.

↑
Vysvetlivky
k piktogramom
nájdete
na vnútornej
zadnej strane
obálky.



AN13WG + AN13WD | čierna matná (06), číre sklo (07)

OBJEDNÁVACÍ KÓD NÁJDETE V ŠEDÝCH POLIACH:

AN13W G 0750 06 07 = ANNEA rohový vstup dvojdielny s krídlóvými dverami - s L-kovaním, ľavý diel, výška 2000 mm, šírka 750 mm, čierna matná, číre sklo

AN13W G+D | ROHOVÝ VSTUP DVOJDIELNY S KRÍDLOVÝMI DVERAMI - S L-KOVANÍM

6mm bezpečnostné sklo | pánty so zdvihovým mechanizmom zapustené na vnútornej strane skla | otváranie iba von | magnetické tesnenie | 2 rohové vzpery

Štandardné rozmery - CENA ZA STRANU ^{1) 3) 4)}

					Typ	Diel	Šírka	Farba	Sklo		
Šírka	Šírka krídla dverí	Šírka vstupu	Šírka pevného dielu	Výška	Kód	G=ľavý D=pravý	Rozmer	06=čierna matná	07=číre		
750	503	670	247	2000	AN13W	x	0750	06	07	581 €	
800	553	740	247	2000	AN13W	x	0800	06	07	585 €	
900	603	810	297	2000	AN13W	x	0900	06	07	604 €	
1000	703	950	297	2000	AN13W	x	1000	06	07	621 €	
1100	753	1020	347	2000	AN13W	x	1100	06	07	656 €	
1200	803	1090	397	2000	AN13W	x	1200	06	07	656 €	

Zvláštne rozmery - CENA ZA STRANU ^{2) 4)}

750-1200	podľa šírky dverí	2000	AN13W	x	SM1	06	07	908 €	
----------	-------------------	------	-------	---	-----	----	----	-------	--

PRAHOVÁ LIŠTA PRE OPTIMÁLNU TESNOSŤ ⁵⁾

voliteľné príslušenstvo | výška prahovej lišty 5 mm

		Typ	Farba		
	Dĺžka (mm)	Kód	06=čierna matná		
	1000	S.ANE.	06	47 €	

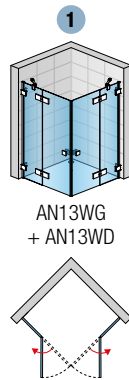

ANNEA

PRESTAVITEĽNÉ ŠÍRKY

Inštaláčnne rozmery vaničky
- od zvislého obkladu po vonkajšiu hranu vaničky

Stavebná pripravenosť dlažby
pre zástenu štandardných rozmerov

Štandardné rozmery	1	Montáž na dlažbu (stred skla)
Šírka	Rohový vstup (-5 mm; +5 mm)	Rohový vstup (-5 mm; +5 mm)
750	745-755	727
800	795-805	777
900	895-905	877
1000	995-1005	977
1100	1095-1105	1077
1200	1195-1205	1177
Zvláštne rozmery	(-5 mm; +5 mm)	(-5 mm; +5 mm)
napr: 865	860-870	865

POZNÁMKY

- 1) - V PRÍPADE MONTÁŽE NA DLAŽBU JE NUTNÉ VZIAŤ DO ÚVAHY ROZDIEL MEDZI NOMINÁLNOU A FYZICKOU ŠÍRKOU. POZRI TECHNICKÉ INFORMÁCIE NA KONCI TEJTO KAPITOLY.
- 2) - DO OBJEDNÁVKY JE NUTNÉ UVIESŤ, ČI BUDE MONTÁŽ NA VANIČKU ALEBO NA DLAŽBU. POZRI TECHNICKÉ INFORMÁCIE NA KONCI TEJTO KAPITOLY.
- 3) - SKUTOČNÁ ŠÍRKA (NA STRED SKLA) JE O 32 MM MENŠIA NEŽ ŠÍRKA V OBJEDNACOM KÓDE (S TOLERANCIOU -5 AŽ +5 MM). VIZ TECH. INFORMÁCIE NA KONCI TEJTO KAPITOLY.
- 4) - ROHOVÝ VSTUP SA SKLADÁ Z ĽAVÉHO A PRAVÉHO DIELU.
- 5) - ODPORÚČAME MONTÁŽ PRAHOVEJ LIŠTY.

Technické informácie na stranách 142-143.

Rozmery v mm. Ceny v EUR bez DPH. Zvláštne vyhotovenie nie je možné vrátiť.

ANNEA

SAFETY
GLASS
6 mm



Standard
2000 mm

Maximum
1000 mm

500
550mm

AQUA
PERLE



BLACK
LINE



ANR55 | čierna matná (06), číre sklo (07)

BLACK LINE:
Pohľadové diely
v čiernej matnej
farbe.

↑
Vysvetlivky
k piktogramom
nájdete
na vnútornej
zadnej strane
obálky.

OBJEDNÁVACÍ KÓD NÁJDETE V ŠEDÝCH POLIACH:

ANR 55 090 06 07 = ANNEA štvrtkruh s dvojkřídlovými dverami, rádius 550 mm, výška 2000 mm, šířka 900 mm, čierna matná, čire sklo



PRODUKTY
SKLADOM

ANR | ŠTVRTKRUH S DVOJKŘÍDLOVÝMI DVERAMI

6mm bezpečnostné sklo | pánty so zdvihovým mechanizmom zapustené na vnútornej strane skla | otváranie iba von | magnetické tesnenie | 2 rohové vzpery

Štandardné rozmery ^{1) 3)}

				Typ	Rádius	Šírka	Farba	Sklo	
Šírka A	Šírka vstupu	Šírka pevných dielov B	Výška	Kód	50=500 mm 55=550 mm	Rozmer	06=čierna matná	07=čire	
800	810	197	2000	ANR	xx	080	06	07	1 032 €
900	810	297	2000	ANR	xx	090	06	07	1 052 €
1000	810	397	2000	ANR	xx	100	06	07	1 065 €

Zvláštne rozmery ²⁾

800 - 1000	podľa šírky dverí	2000	ANR	xx	SM1	06	07	1 256 €
------------	-------------------	------	-----	----	-----	----	----	---------

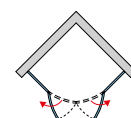
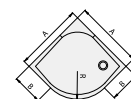
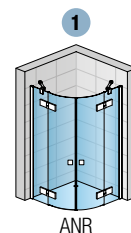

ANNEA

PRAHOVÁ LIŠŤA PRE OPTIMÁLNU TESNOSŤ ⁴⁾

voliteľné príslušenstvo | výška prahovej lišty 5 mm

		Typ	Rádius	Farba	
	Dĺžka (mm)	Kód	50=500 mm 55=550 mm	06=čierna matná	
	1000	S.ANR	xx.	06	71 €

PRESTAVITELNÉ ŠÍRKY

Inštalčné rozmery vaničky
- od zvislého obkladu po vonkajšiu hranu vaničky

Stavebná pripravenosť dlažby
pre zástenu štandardných rozmerov

Štandardné rozmery

Šírka	1	
	Štvrtkruh (-17 mm; 0 mm)	Štvrtkruh (-7 mm; +10 mm)
800	783-800	767
900	883-900	867
1000	983-1000	967

Zvláštne rozmery

napr.: 865	(-7 mm; +10 mm)	(-7 mm; +10 mm)
	858-875	865

POZNÁMKY

- 1) - V PRÍPADE MONTÁŽE NA DLAŽBU JE NUTNÉ VZIAŤ DO ÚVAHY ROZDIEL MEDZI NOMINÁLNOU A FYZICKOU ŠÍRKOU. POZRI TECHNICKÉ INFORMÁCIE NA KONCI TEJTO KAPITOLY.
- 2) - DO OBJEDNÁVKY JE NUTNÉ UVIESŤ, ČI BUDE MONTÁŽ NA VANIČKU ALEBO NA DLAŽBU. POZRI TECHNICKÉ INFORMÁCIE NA KONCI TEJTO KAPITOLY.
- 3) - SKUTOČNÁ ŠÍRKA (NA STRED SKLA) JE O 33 MM MENŠIA NEŽ ŠÍRK V OBJEDNACOM KÓDE (S TOLERANCIOU -7 AŽ +10 MM). POZRI TECH. INFORMÁCIE NA KONCI TEJTO KAPITOLY.
- 4) - ODPORÚČAME MONTÁŽ PRAHOVEJ LIŠTY.

1 Technické informácie na stranách 142-143.

Rozmery v mm. Ceny v EUR bez DPH. Zvláštne vyhotovenie nie je možné vrátiť.

DIZAJN

Pánty - sklo-sklo (1)

- so zdvihovým mechanizmom, otváranie do 90° von

Pánty - profil-sklo (2)

- profil-sklo pre AN1C



Moderné madlo (3)

- odpovedá aktuálnemu trendu kúpeľní

Vyrovnávací profil (4)

- u modelov AN13, ANT, ANR

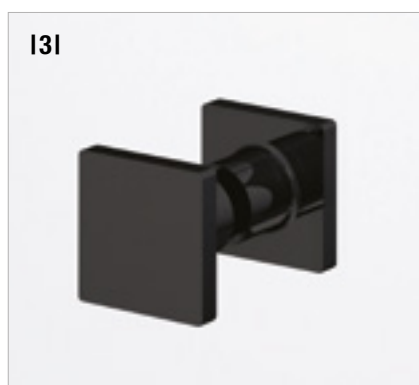

Stabilita (5)

- Štandardne dodávané rohové vzpery zaisťujú optimálnu stabilitu sprchovej zásteny.



L-kovanie (6)

- L-kovanie - u AN13W a ANTW
- Uchytenie skla pomocou 2 kusov kovania v dizajne, ktorý sa hodí k pántom.



TECHNIKA A DIZAJN

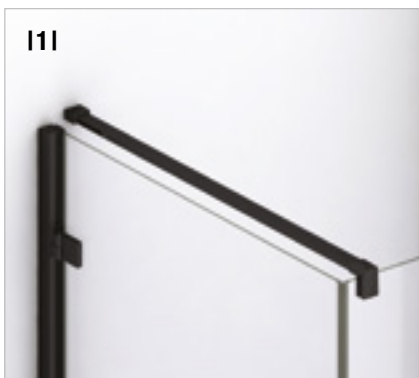

I11

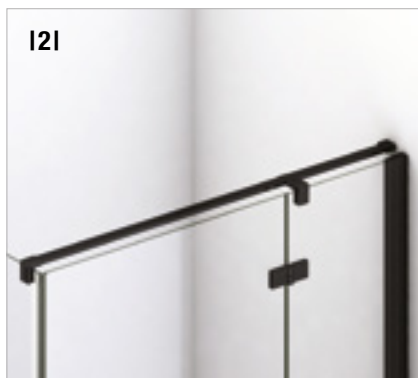

I21

Stabilita (1-2)

- Voliteľne je možné dodať aj vodorovné vzpery, ktoré rovnako poskytujú optimálnu stabilitu.

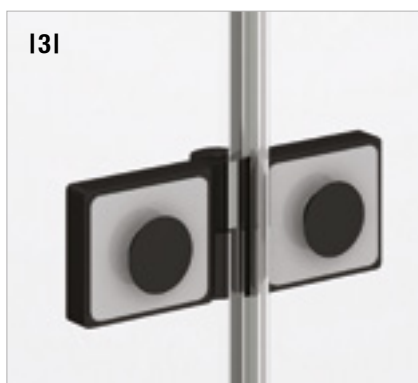

I31

Kvalitné pánty (3)

- Otváranie do 90° von
- Pánty sú na vnútornej strane skla zapustené, hladká plocha zakrytých zapustených pántov uľahčuje ľahké čistenie.
- Zdvihový mechanizmus uľahčuje otváranie a zatváranie dverí a tiež znižuje opotrebenie tesnenia na dverách



I41



I51

Vyrovnávací profil u AN1C (4-5)

- Jednoduchá montáž
- Umožňuje 15mm prestavitelnosť
- Elegantné krytky v čiernej matnej farbe

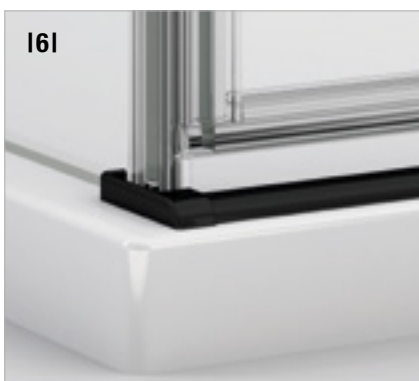

I61



Voliteľne dodávaná 5mm prahová lišta (6)

- Bezproblémový vstup
- Decentná prahová lišta (príslušenstvo na objednávku) zlepšuje tesnosť zásteny

DVERE S BOČNOU STENOU, ROHOVÝ VSTUP - MONTÁŽ NA VANIČKU

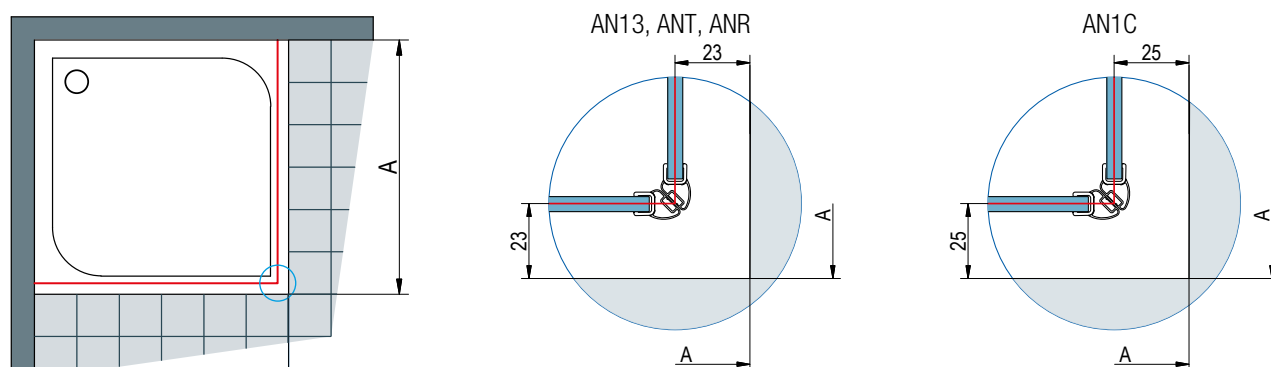

A | zmeraná vzdialenosť od steny k vonkajšiemu okraju vaničky

U montáže na vaničku je odsadenie 23 mm (AN13, ANT, ANR) alebo 25 mm (AN1C).

DVERE S BOČNOU STENOU, ROHOVÝ VSTUP - MONTÁŽ NA DLAŽBU

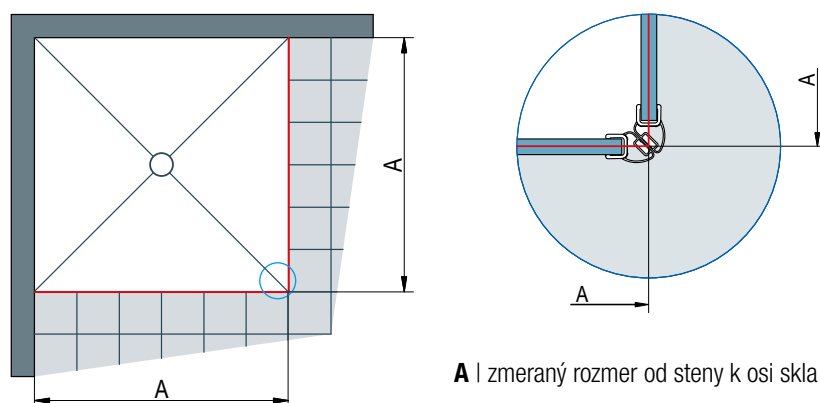

A | zmeraný rozmer od steny k osi skla

Stavebná pripravenosť dlažby pre zástenu štandardných rozmerov

Štandardná šírka	Šírka A = k osi skla		
	AN1C	AN13	AN13W
700	668	-	-
750	718	718	727
800	768	768	777
900	868	868	877
1000	968	968	977
1100	-	1068	1077
1200	-	1168	1177

Skutočná šírka štandardnej zásteny
zodpovedá šírke A (rozmer na stred skla)
s toleranciou:

- 6 mm až +10 mm (AN1C)
- 7 mm až +10 mm (AN13/ANT)
- 5 mm až +5 mm (AN13W/ANTW)

Pri montáži na dlažbu sa pri výrobe nezohľadňuje žiadne odsadenie.

PROFIL EPB

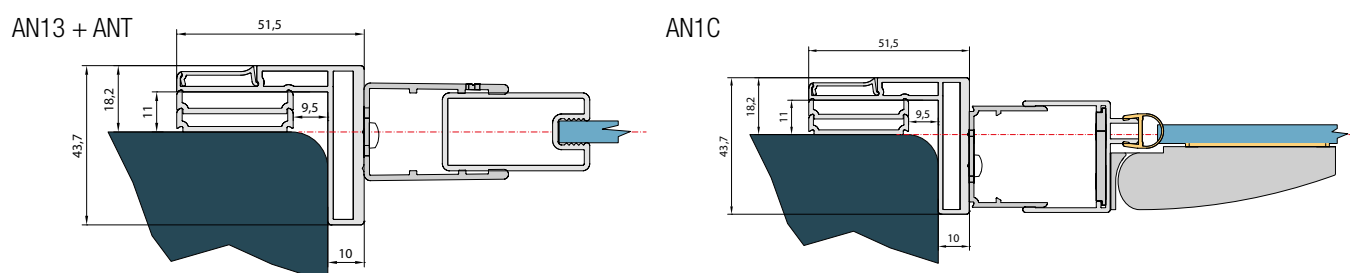

ŠTVRTĽKRUH - MONTÁŽ NA DLAŽBU

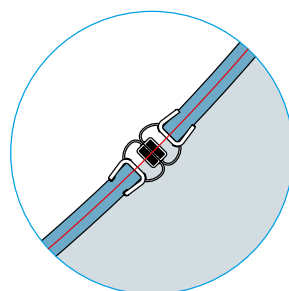
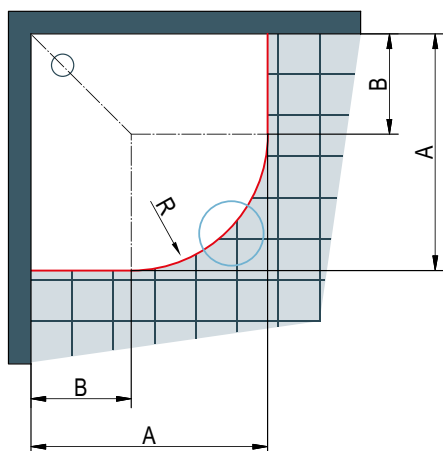

A | zmeraný rozmer od steny k osi skla

Stavebná pripravenosť dlažby pre zástenu štandardných rozmerov

Štvrtkruh s rádiusom 500 mm

Štandardná šírka	Šírka A = k osi skla	Šírka B pre rádius R500
800	767 x 767	290
900	867 x 867	390
1000	967 x 967	490

R478: Rádius k osi skla štvrtkruhu s nominálnym rádiusom 500

Štvrtkruh s rádiusom 550 mm

Štandardná šírka	Šírka A = k osi skla	Šírka B pre rádius R550
800	767 x 767	240
900	867 x 867	340
1000	967 x 967	440

R538: Rádius k osi skla štvrtkruhu s nominálnym rádiusom 550

Štvrtkruchy s vyrovnávacími profilmi:
Skutočná šírka štandardnej zásteny
odpovedá šírke A (rozmer na stred
skla) z vyššie uvedených tabuliek
s toleranciou -7 mm až +10 mm.

Pri montáži na dlažbu sa pri výrobe nezohľadňuje žiadne odsadenie. Pri dlažbe je nutné zohľadniť rádius R478 a R528 (viz tabuľky vpravo).

VYROVNÁVACÍ PROFIL 50012 AN13/ANT

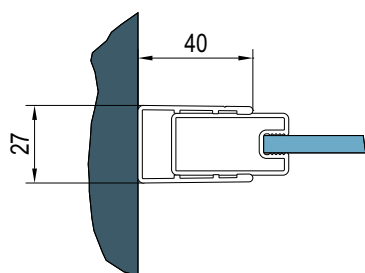

NÁSTENNÝ PROFIL 50418 V.ANE

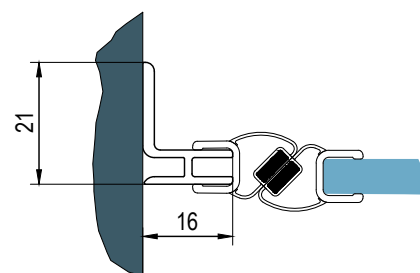

VYROVNÁVACÍ PROFIL 50445 AN1C

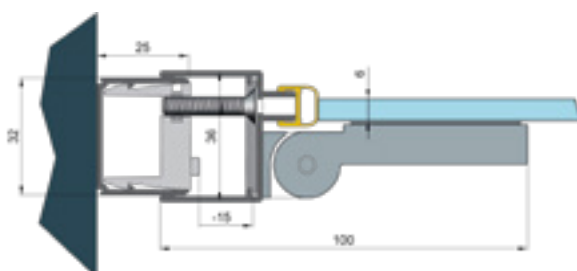

L-KOVANIE AN13W/ANTW

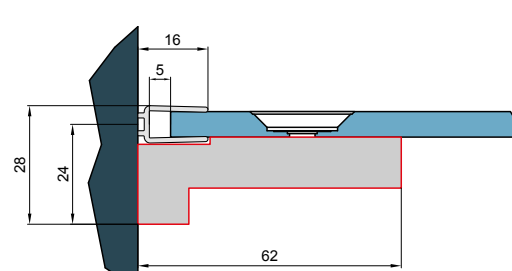



SOLINO

HARMÓNIA & FUNKČNOSŤ

Sprchové zásteny **SOLINO** sú ideálnou kombináciou rafinovaných materiálov a jednoduchých tvarov. Široká ponuka sprchových zásten poskytuje veľké možnosti pre kreatívne a praktické riešenie kúpeľne. Premyslené detaily, hladké matné povrchy a kontrastné textúry vytvoria absolútne jedinečný štýl, ktorý dokonale splynie s Vašou kúpeľňou.



V ponuke nasledujúce varianty dverí a bočných stien:

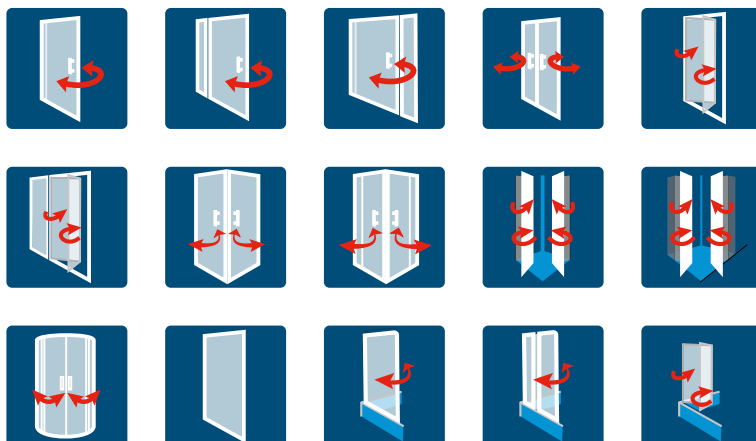

SOLINO

SAFETY
GLASS
6 mm

3

Standard
2000 mm

Maximum
1000 mm

max.
1200 mm

AQUA
PERLE



**BLACK
LINE**

BLACK LINE:
Pohľadové diely
v čiernej matnej
farbe.

↑
Vysvetlivky
k piktogramom
nájdete
na vnútornej
zadnej strane
obálky.



SOL1 + SOLT1 | aluchróm (50), číre sklo (07)



SOL1 + SOLT1 | čierna matná (06), číre sklo (07)



SOL1 + V.SOL.50 | aluchróm (50), číre sklo (07)

OBJEDNÁVACÍ KÓD NÁJDETE V ŠEDÝCH POLIACH:

SOL1 0700 50 07 = SOLINO jednokřídlové dveře, výška 2000 mm, šířka 700 mm, aluochrom, číre sklo



PRODUKTY
SKLADOM

SOL1 | JEDNOKŘÍDLOVÉ DVEŘE

6mm bezpečnostné sklo | otváranie štandardne iba von | otváranie von aj dovnútra vid' voliteľné príslušenstvo | magnetické tesnenie

Štandardné rozmery ¹⁾

Štandardné rozmery ¹⁾			Typ	Šírka	Farba	Sklo
Šírka	Šírka vstupu	Výška	Kód	Rozmer	06=čierna matná 50=aluochrom	07=číre 87=Screen 88=biele linky
700	598	2000	SOL1	0700	xx	07
750	648	2000	SOL1	0750	xx	07
800	698	2000	SOL1	0800	xx	07
900	798	2000	SOL1	0900	xx	07
1000	898	2000	SOL1	1000	xx	07

Zvláštne rozmery ^{1) 2)}

700 - 1000	podľa šírky dverí	do 2000	SOL1	SM1	xx	07	565 €	xx	706 €
------------	-------------------	---------	------	-----	----	----	-------	----	-------

NÁSTENNÝ PROFIL PRE MONTÁŽ DVERÍ DO NIKY ⁴⁾

NUTNÉ OBJEDNAŤ IBA PRE MONTÁŽ DO NIKY!

Typ		Farba
Výška (mm)	Kód	06=čierna matná 50=aluochrom
1984	V.SOL.	xx
do 1984	V.SOL.SM1.	xx

PRAHOVÁ LIŠŤA PRE OPTIMÁLNU TESNOSŤ ⁵⁾

voliteľné príslušenstvo | výška prahovej lišty 5 mm

Typ		Farba
Dĺžka (mm)	Kód	06=čierna matná 50=aluochrom
1200	S.SOL.	xx

SOLT1 | BOČNÁ STENA V 90°

6mm bezpečnostné sklo | rohová vzpera

Štandardné rozmery ^{1) 3)}

Štandardné rozmery ^{1) 3)}			Typ	Šírka	Farba	Sklo
Šírka	Výška	Kód	Rozmer	06=čierna matná 50=aluochrom	07=číre	87=Screen 88=biele linky
700	1984	SOLT1	0700	xx	07	318 €
750	1984	SOLT1	0750	xx	07	321 €
800	1984	SOLT1	0800	xx	07	324 €
900	1984	SOLT1	0900	xx	07	335 €
1000	1984	SOLT1	1000	xx	07	355 €
1200	1984	SOLT1	1200	xx	07	375 €

Zvláštne rozmery ^{1) 2) 6)}

300 - 1200	do 1984	SOLT1	SM1	xx	07	571 €	xx	712 €
------------	---------	-------	-----	----	----	-------	----	-------

PRÍPLATKY

Skosenie / Výrez	Z.AUS.001 (vychádza sa z ceny za zvláštne rozmery)	Cena za ks	104 €
------------------	--	------------	-------

VOLITELNÉ PRÍSLUŠENSTVO

Stabilizačná vzpera, stena-sklo, dĺžka 1500 mm, aluochrom	SMGS.50.1500	86 €	
Stabilizačná vzpera, stena-sklo, dĺžka 1500 mm, čierna matná	SMGS.06.1500	86 €	
Inštalčný set pre montáž dverí do niky, otváranie von i dovnútra	aluochrom (50) / čierna matná (06)	V2.SOL.50 / V2.SOL.06	107 €
Inštalčný set pre montáž dverí do niky, otváranie von i dovnútra	aluochrom (50) / čierna matná (06)	V2.SOL.SM1.50 / V2.SOL.SM1.06	123 €
Inštalčný set pre dvere s bočnou stenou, otváranie von i dovnútra	V3.SOL	52 €	

PRESTAVITELNÉ ŠÍRKY

Stavebná pripravenosť niky po obložení

Inštalčné rozmery vaničky - od zvislého obkladu po vonkajšiu hranu vaničky

Stavebná pripravenosť dlažby pre zástenu štandardných rozmerov

Štandardné rozmery

Šírka	1			2		Montáž na dlažbu (stred skla)	
	Dvere v nike (-17 mm; 0 mm)	Dvere (+bočná stena v 90°) (-17 mm; 0 mm)	Bočná stena v 90° (-17 mm; 0 mm)	Dvere (+bočná stena v 90°) (-7 mm; +10 mm)	Bočná stena v 90° (-7 mm; +10 mm)	Dvere (+bočná stena v 90°) (-7 mm; +10 mm)	Bočná stena v 90° (-7 mm; +10 mm)
700	683-700	683-700	683-700	668	668	668	668
750	733-750	733-750	733-750	718	718	718	718
800	783-800	783-800	783-800	768	768	768	768
900	883-900	883-900	883-900	868	868	868	868
1000	983-1000	983-1000	983-1000	968	968	968	968
1200	-	-	1183-1200	-	-	-	1168

Zvláštne rozmery

napr.: 965	(-7 mm; +10 mm)	(-7 mm; +10 mm)	(-7 mm; +10 mm)	(-7 mm; +10 mm)	(-7 mm; +10 mm)
	958-975	958-975	958-975	965	965

POZNÁMKY

- 1) - V PRÍPADE MONTÁŽE NA DLAŽBU JE NUTNÉ VZIAŤ DO ÚVAHY ROZDIEL MEDZI NOMINÁLNOU A FYZICKOU ŠÍRKOU. POZRI TECHNICKÉ INFORMÁCIE NA KONCI TEJTO KAPITOLY.
- 2) - DO OBJEDNÁVKY JE NUTNÉ UVIESŤ, ČI BUDE MONTÁŽ NA VANIČKU ALEBO NA DLAŽBU. POZRI TECHNICKÉ INFORMÁCIE NA KONCI TEJTO KAPITOLY.
- 3) - SKUTOČNÁ ŠÍRKA (NA STRED SKLA) DVERÍ S B. STENOU JE O 32 MM MENŠIA NEŽ ŠÍRKA V OBJEDNÁVACOM KÓDE (S TOLERANCIOU -7 AŽ +10 MM). POZRI TECH. INFORMÁCIE NA KONCI TEJTO KAPITOLY.
- 4) - ŠÍRKA DVERÍ V NIKU JE VRÁTANE NÁSTENNÉHO PROFILU V.SOL.06/V.SOL.50.
- 5) - ODPORÚČAME MONTÁŽ PRAHOVEJ LIŠTY.
- 6) - SKRÁTENÁ BOČNÁ STENA SOLINO V 90° SA MONTUJE VŽDY Z BOKU VANE/PRÍMURKY.

Technické informácie na stranách 172-173.

Rozmery v mm. Ceny v EUR bez DPH. Zvláštne vyhotovenie nie je možné vrátiť.

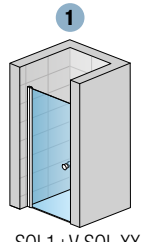

SOL1+V.SOL.XX

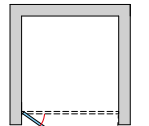

SOL1+V.SOL.XX

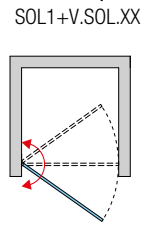

SOL1+V2.SOL.XX

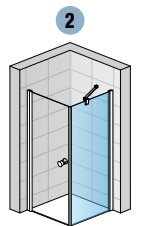

SOL1+SOLT1

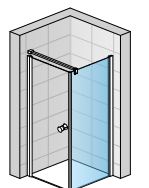

SOL1+SOLT1+SMGS.XX.1500

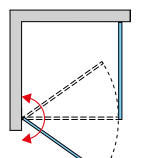

SOL1+SOLT1+V3.SOL

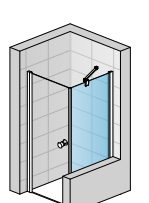

SOL1+SOLT1SM1

SOLINOS

SOLINO

SAFETY
GLASS
6 mm

3

Standard
2000 mm

Maximum
1400 mm

max.
1200 mm

AQUA
PERLE



**BLACK
LINE**

BLACK LINE:
Pohľadové diely
v čiernej matnej
farbe.

↑
Vysvetlivky
k piktogramom
nájdete
na vnútornej
zadnej strane
obálky.



SOL13 + SOLT1 | aluchróm (50), číre sklo (07)



SOL13 + SOLT1 | čierna matná (06), číre sklo (07)



SOL13 + V.SOL.50 | aluchróm (50), číre sklo (07)



PRODUKTY
SKLADOM

OBJEDNÁVACÍ KÓD NÁJDETE V ŠEDÝCH POLIACH:

SOL13 0750 50 07 = SOLINO jednokřídlové dveře s pevnou stenou v rovine, výška 2000 mm, šířka 750 mm, aluochrom, číre sklo

SOL13 | JEDNOKŘÍDLOVÉ DVEŘE S PEVNOU STENOU V ROVINE

6mm bezpečnostné sklo | otváranie štandardne iba von | otváranie von aj dovnútra vid' voliteľné príslušenstvo | magnetické tesnenie | rohová vzpera

Štandardné rozmery ¹⁾

					Typ	Šírka	Farba	Sklo		
Šírka celková	Šírka krídla dverí	Šírka vstupu	Šírka pevného dielu	Výška	Kód	Rozmer	06=čierna matná 50=aluochrom	07=číre	87=Screen 88=biele linky	
750	550	510	200	2000	SOL13	0750	xx	07	496 €	xx 630 €
800	550	510	250	2000	SOL13	0800	xx	07	507 €	xx 641 €
900	550	510	350	2000	SOL13	0900	xx	07	517 €	xx 651 €
1000	650	610	350	2000	SOL13	1000	xx	07	532 €	xx 665 €
1100	700	660	400	2000	SOL13	1100	xx	07	546 €	xx 681 €
1200	800	760	400	2000	SOL13	1200	xx	07	562 €	xx 696 €
1400	800	760	600	2000	SOL13	1400	xx	07	586 €	xx 721 €

Zvláštne rozmery ^{1) 2)}

750-1400	podľa šírky dverí	do 2000	SOL13	SM1	xx	07	776 €	xx	970 €
----------	-------------------	---------	-------	-----	----	----	-------	----	-------

NÁSTENNÝ PROFIL PRE MONTÁŽ DVERÍ DO NIKY ⁴⁾

NUTNÉ OBJEDNAŤ IBA PRE MONTÁŽ DO NIKY!

		Typ	Farba	
	Výška (mm)	Kód	06=čierna matná 50=aluochrom	
	1984	V.SOL.	xx	49 €
	do 1984	V.SOL.SM1.	xx	57 €

PRAHOVÁ LIŠŤA PRE OPTIMÁLNU TESNOSŤ ⁵⁾

voliteľné príslušenstvo | výška prahovej lišty 5 mm

		Typ	Farba	
	Dĺžka (mm)	Kód	06=čierna matná 50=aluochrom	
	1200	S.SOL.	xx	47 €

SOLT1 | BOČNÁ STENA V 90°

6mm bezpečnostné sklo | rohová vzpera

Štandardné rozmery ^{1) 3)}

		Typ	Šírka	Farba	Sklo	
Šírka	Výška	Kód	Rozmer	06=čierna matná 50=aluochrom	07=číre	87=Screen 88=biele linky
700	1984	SOLT1	0700	xx	07	318 € xx 402 €
750	1984	SOLT1	0750	xx	07	321 € xx 406 €
800	1984	SOLT1	0800	xx	07	324 € xx 409 €
900	1984	SOLT1	0900	xx	07	335 € xx 419 €
1000	1984	SOLT1	1000	xx	07	355 € xx 439 €
1200	1984	SOLT1	1200	xx	07	375 € xx 459 €

Zvláštne rozmery ^{1) 2) 6)}

300 - 1200	do 1984	SOLT1	SM1	xx	07	571 €	xx	712 €
------------	---------	-------	-----	----	----	-------	----	-------

PRÍPLATKY PRE DVEŘE A PEVNÝ DIEL

Skosenie / Výrez	Z.AUS.001 (vychádza sa z ceny za zvláštne rozmery)	Cena za ks	104 €
------------------	--	------------	-------

VOLITELNÉ PRÍSLUŠENSTVO

Stabilizačná vzpera, stena-stena-T-kus, 1500 mm, aluochrom	SMMS.50.1500	96 €
Stabilizačná vzpera, stena-stena-T-kus, 1500 mm, čierna matná	SMMS.06.1500	96 €
Stabilizačná vzpera, stena-sklo-T-kus, dĺžka 1500 mm, aluochrom	SMGTS.50.1500	113 €
Stabilizačná vzpera, stena-sklo-T-kus, dĺžka 1500 mm, čierna matná	SMGTS.06.1500	113 €
Inštalovaný set pre montáž dverí do niky, otváranie von i dovnútra	aluochrom (50) / čierna matná (06) V2.SOL.50 / V2.SOL.06	107 €
Inštalovaný set pre montáž dverí do niky, otváranie von i dovnútra	aluochrom (50) / čierna matná (06) V2.SOL.SM1.50 / V2.SOL.SM1.06	123 €
Inštalovaný set pre dvere s bočnou stenou, otváranie von i dovnútra	V3.SOL	52 €

PRESTAVITELNÉ ŠÍRKY

Stavebná pripravenosť niky po obložení

Inštalované rozmery vaničky - od zvislého obkladu po vonkajšiu hranu vaničky

Stavebná pripravenosť dlažby pre zástenu štandardných rozmerov

Štandardné rozmery

Šírka	1			2		Montáž na dlažbu (stred skla)	
	Dvere v nike (-17 mm; 0 mm)	Dvere (+bočná stena v 90°) (-17 mm; 0 mm)	Bočná stena v 90° (-17 mm; 0 mm)	Dvere (+bočná stena v 90°) (-7 mm; +10 mm)	Bočná stena v 90° (-7 mm; +10 mm)		
700	-	-	683-700	-	668		
750	733-750	733-750	733-750	718	718		
800	783-800	783-800	783-800	768	768		
900	883-900	883-900	883-900	868	868		
1000	983-1000	983-1000	983-1000	968	968		
1100	1083-1100	1083-1100	-	1068	-		
1200	1183-1200	1183-1200	1183-1200	1168	1168		
1400	1383-1400	1383-1400	-	1368	-		

Zvláštne rozmery

napr.: 965	(-7 mm; +10 mm)	(-7 mm; +10 mm)	(-7 mm; +10 mm)	(-7 mm; +10 mm)	(-7 mm; +10 mm)
	958-975	958-975	958-975	965	965

POZNÁMKY

- 1) - V PRÍPADE MONTÁŽE NA DLAŽBU JE NUTNÉ VZIAŤ DO ÚVAHY ROZDIEL MEDZI NOMINÁLNOU A FYZICKOU ŠÍRKOU. POZRI TECHNICKÉ INFORMÁCIE NA KONCI TEJTO KAPITOLY.
- 2) - DO OBJEDNÁVKY JE NUTNÉ UVIESŤ, ČI BUDE MONTÁŽ NA VANIČKU ALEBO NA DLAŽBU. POZRI TECHNICKÉ INFORMÁCIE NA KONCI TEJTO KAPITOLY.
- 3) - SKUTOČNÁ ŠÍRKA (NA STRED SKLA) DVERÍ S B. STENOU JE O 32 MM MENŠIA NEŽ ŠÍRKA V OBJEDNACOM KÓDE (S TOLERANCIOU -7 AŽ +10 MM). POZRI TECH. INFORMÁCIE NA KONCI TEJTO KAPITOLY.
- 4) - ŠÍRKA DVERÍ V NIKE JE VRÁTANE NÁSTENNÉHO PROFILU V.SOL.06/V.SOL.50.
- 5) - ODPORÚČAME MONTÁŽ PRAHOVEJ LIŠTY.
- 6) - SKRÁŤENÁ BOČNÁ STENA SOLINO V 90° SA MONTUJE VŽDY Z BOKU VANE/PRÍMURKY.

Technické informácie na stranách 172-173.

Rozmery v mm. Ceny v EUR bez DPH. Zvláštne vyhotovenie nie je možné vrátiť.

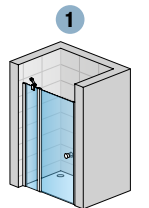

SOL13 + V.SOL.XX

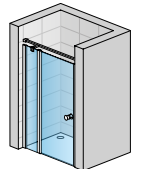

SOL13 + V.SOL.XX + SMMS.XX.1500

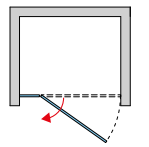

SOL13 + V.SOL.XX

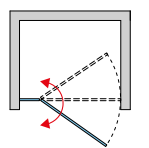

SOL13 + V2.SOL.XX

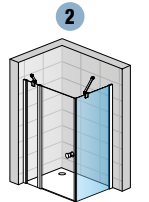

SOL13 + SOLT1

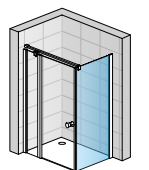

SOL13 + SOLT1 + SMGTS.XX.1500

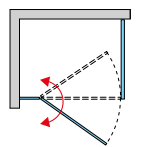

SOL13 + SOLT1 + V3.SOL

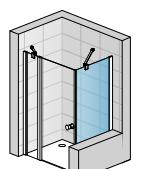

SOL13 + SOLT1SM1

SOLINOS

SOLINO

SAFETY GLASS
6 mm

3

Standard
2000 mm

Maximum
1400 mm

max.
1200 mm

AQUA PERLE



BLACK LINE

↑
Vysvetlivky
k piktogramom
nájdete
na vnútornej
zadnej strane
obálky.



SOL31 + SOLT3 | aluchróm (50), číre sklo (07)



SOL31 + SOLT3 | čierna matná (06), číre sklo (07)



SOL31 | aluchróm (50), číre sklo (07)

OBJEDNÁVACÍ KÓD NÁJDETE V ŠEDÝCH POLIACH:

SOL31 1000 50 07 = SOLINO jednokřídlové dveře s pántom pri stene a pevnou stenou v rovine, výška 2000 mm, šířka 1000 mm, aluchróm, číre sklo



PRODUKTY
SKLADOM

SOL31 | JEDNOKŘÍDLOVÉ DVEŘE S PÁNTOM PRI STENE A PEVNOU STENOU V ROVINE

6mm bezpečnostné sklo | otváranie von aj dovnútra | magnetické tesnenie | rohová vzpera

Štandardné rozmery ¹⁾

					Typ	Šírka	Farba	Sklo		
Šírka celková	Šírka krídla dverí	Šírka vstupu	Šírka pevného dielu	Výška	Kód	Rozmer	06=čierna matná 50=aluchróm	07=číre	87=Screen 88=biele linky	
900	670	600	230	2000	SOL31	0900	xx	07	517 €	xx 655 €
1000	670	600	330	2000	SOL31	1000	xx	07	532 €	xx 669 €
1100	670	600	430	2000	SOL31	1100	xx	07	546 €	xx 684 €
1200	770	700	430	2000	SOL31	1200	xx	07	562 €	xx 700 €
1400	870	800	530	2000	SOL31	1400	xx	07	586 €	xx 724 €

Zvláštne rozmery ^{1) 2)}

750-1400	podľa šírky dverí	do 2000	SOL31	SM1	xx	07	776 €	xx	970 €
----------	-------------------	---------	-------	-----	----	----	-------	----	-------

PRAHOVÁ LIŠTA PRE OPTIMÁLNU TESNOŠŤ ⁴⁾

voliteľné príslušenstvo | výška prahovej lišty 5 mm

		Typ	Farba
	Dĺžka (mm)	Kód	06=čierna matná 50=aluchróm
	1200	S.SOL.	xx 47 €

SOLT3 | BOČNÁ STENA V 90°

6mm bezpečnostné sklo | rohová vzpera

Štandardné rozmery ^{1) 3)}

		Typ	Šírka	Farba	Sklo	
Šírka	Výška	Kód	Rozmer	06=čierna matná 50=aluchróm	07=číre	87=Screen 88=biele linky
700	1984	SOLT3	0700	xx	07	318 € xx 402 €
750	1984	SOLT3	0750	xx	07	321 € xx 406 €
800	1984	SOLT3	0800	xx	07	324 € xx 409 €
900	1984	SOLT3	0900	xx	07	335 € xx 419 €
1000	1984	SOLT3	1000	xx	07	355 € xx 439 €
1200	1984	SOLT3	1200	xx	07	375 € xx 459 €

Zvláštne rozmery ^{1) 2) 5)}

300 - 1200	do 1984	SOLT3	SM1	xx	07	571 € xx 712 €
------------	---------	-------	-----	----	----	----------------

PRÍPLATKY PRE DVEŘE A PEVNÝ DIEL

Skosenie / Výrez	Z.AUS.001 (vychádza sa z ceny za zvláštne rozmery)	Cena za ks	104 €
------------------	--	------------	-------

VOLITEĽNÉ PRÍSLUŠENSTVO

Stabilizačná vzpera, stena-stena-T-kus, 1500 mm, aluchróm	SMMS2.50.1500	96 €
Stabilizačná vzpera, stena-stena-T-kus, 1500 mm, čierna matná	SMMS2.06.1500	96 €
Stabilizačná vzpera, stena-sklo-T-kus, dĺžka 1500 mm, aluchróm	SMGTS2.50.1500	113 €
Stabilizačná vzpera, stena-sklo-T-kus, dĺžka 1500 mm, čierna matná	SMGTS2.06.1500	113 €

PRESTAVITEĽNÉ ŠÍRKY

Stavebná pripravenosť niky po obložení

Inštalčné rozmery vaničky - od zvislého oblaku po vonkajšiu hranu vaničky

Stavebná pripravenosť dlažby pre zástenu štandardných rozmerov

Štandardné rozmery

Šírka	1		2		Montáž na dlažbu (stred skla)	
	Dveře v nike (-23 mm; +10 mm)	Dveře (+bočná stena v 90°) (-15 mm; +22 mm)	Bočná stena v 90° (-17 mm; 0 mm)	Dveře (+bočná stena v 90°) (-11 mm; +26 mm)	Bočná stena v 90° (-7 mm; +10 mm)	
700	-	-	683-700	-	668	
750	-	-	733-750	-	718	
800	-	-	783-800	-	768	
900	877-910	885-922	883-900	874	868	
1000	977-1010	985-1022	983-1000	974	968	
1100	1077-1110	1085-1122	-	1074	-	
1200	1177-1210	1185-1222	1183-1200	1174	1168	
1400	1377-1410	1385-1422	-	1374	-	

Zvláštne rozmery

	(-13 mm; +20 mm)	(-9 mm; +28 mm)	(-7 mm; +10 mm)	(-11 mm; +26 mm)	(-7 mm; +10 mm)
napr.: 965	952-985	956-993	958-975	965	965

POZNÁMKY

- 1) - V PRÍPADE MONTÁŽE NA DLAŽBU JE NUTNÉ VZIAŤ DO ÚVAHY ROZDIEL MEDZI NOMINÁLNOU A FYZICKOU ŠÍRKOU. POZRI TECHNICKÉ INFORMÁCIE NA KONCI TEJTO KAPITOLY.
- 2) - DO OBJEDNÁVKY JE NUTNÉ UVIESŤ, ČI BUDE MONTÁŽ NA VANIČKU ALEBO NA DLAŽBU. POZRI TECHNICKÉ INFORMÁCIE NA KONCI TEJTO KAPITOLY.
- 3) - SKUTOČNÁ ŠÍRKA (NA STRED SKLA) DVEŘÍ S B. STENOU JE O 26 MM MENŠIA NEŽ ŠÍRKA V OBJEDNACOM KÓDE (S TOLERANCIOU -11 AŽ +26 MM). POZRI TECH. INFORMÁCIE NA KONCI TEJTO KAPITOLY.
- 4) - ODPOŔÚČAME MONTÁŽ PRAHOVEJ LIŠTY.
- 5) - SKRÁTENÁ BOČNÁ STENA SOLINO V 90° VŽDY DOSADÁ NA VAŇU/NA PRÍMUROVKU.

Technické informácie na stranách 172-173.

Rozmery v mm. Ceny v EUR bez DPH. Zvláštne vyhotovenie nie je možné vrátiť.

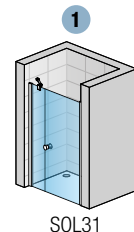

SOL31

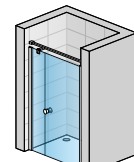

SOL31 + SMMS2.XX.1500

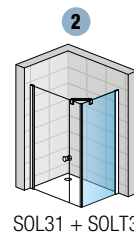
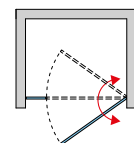

SOL31 + SOLT3

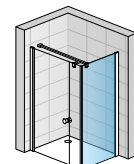

SOL31 + SOLT3 + SMGTS2.XX.1500

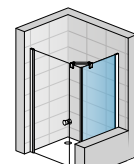

SOL31 + SOLT3SM1

SOLINOS

SOLINO

SAFETY
GLASS
6 mm

3

Standard
2000 mm

Maximum
1200 mm

max.
1200 mm

AQUA
PERLE



**BLACK
LINE**

BLACK LINE:
Pohľadové diely
v čiernej matnej
farbe.

↑
Vysvetlivky
k piktogramom
nájdete
na vnútornej
zadnej strane
obálky.



SOL2 + SOLT2 | aluchróm (50), číre sklo (07)



SOL2 + SOLT2 | čierna matná (06), číre sklo (07)



SOL2 | aluchróm (50), číre sklo (07)

OBJEDNÁVACÍ KÓD NÁJDETE V ŠEDÝCH POLIACH:

SOL2 0700 50 07 = SOLINO dvojkřídlové dveře, výška 2000 mm, šířka 700 mm, aluchróm, číre sklo

SOL2 | DVOJKŘÍDLOVÉ DVEŘE

6mm bezpečnostné sklo | otváranie von aj dovnútra | magnetické tesnenie

Štandardné rozmery ¹⁾

			Typ	Šírka	Farba	Sklo		
Šírka	Šírka vstupu	Výška	Kód	Rozmer	06=čierna matná 50=aluchróm	07=číre	87=Screen 88=biele linky	
700	565	2000	SOL2	0700	xx	07	488 € xx	616 €
750	615	2000	SOL2	0750	xx	07	502 € xx	630 €
800	665	2000	SOL2	0800	xx	07	502 € xx	630 €
900	765	2000	SOL2	0900	xx	07	513 € xx	641 €
1000	865	2000	SOL2	1000	xx	07	527 € xx	655 €
1200	1065	2000	SOL2	1200	xx	07	552 € xx	680 €

Zvláštne rozmery ^{1) 2)}

700-1200	podľa šírky dverí	do 2000	SOL2	SM1	xx	07	765 € xx	957 €
----------	-------------------	---------	------	-----	----	----	----------	-------

PRAHOVÁ LIŠTA PRE OPTIMÁLNU TESNOŠŤ ⁴⁾

voliteľné príslušenstvo | výška prahovej lišty 5 mm

		Typ	Farba
Dĺžka (mm)	Kód	06=čierna matná 50=aluchróm	
1200	S.SOL.	xx	47 €

SOLT2 | BOČNÁ STENA V 90°

6mm bezpečnostné sklo | rohová vzpera

Štandardné rozmery ^{1) 3)}

		Typ	Šírka	Farba	Sklo		
Šírka	Výška	Kód	Rozmer	06=čierna matná 50=aluchróm	07=číre	87=Screen 88=biele linky	
700	2000	SOLT2	0700	xx	07	324 € xx	411 €
750	2000	SOLT2	0750	xx	07	335 € xx	417 €
800	2000	SOLT2	0800	xx	07	335 € xx	422 €
900	2000	SOLT2	0900	xx	07	350 € xx	437 €
1000	2000	SOLT2	1000	xx	07	366 € xx	453 €
1200	2000	SOLT2	1200	xx	07	385 € xx	471 €

Zvláštne rozmery ^{1) 2) 5)}

300 - 1200	do 2000	SOLT2	SM1	xx	07	581 € xx	727 €
------------	---------	-------	-----	----	----	----------	-------

PRÍPLATKY IBA PRE BOČNÚ STENU

Skosenie / Výrez	Z.AUS.001 (vychádza sa z ceny za zvláštne rozmery)	Cena za ks	104 €
------------------	--	------------	-------

VOLITEĽNÉ PRÍSLUŠENSTVO

Stabilizačná vzpera, stena-sklo, dĺžka 1500 mm, aluchróm	SMGS.50.1500	86 €
Stabilizačná vzpera, stena-sklo, dĺžka 1500 mm, čierna matná	SMGS.06.1500	86 €

PRESTAVITEĽNÉ ŠÍRKY

Stavebná pripravenosť niky po obložení

Inštalčné rozmery vaničky - od zvislého obkladu po vonkajšiu hranu vaničky

Stavebná pripravenosť dlažby pre zástenu štandardných rozmerov

Štandardné rozmery	1		2		Montáž na dlažbu (stred skla)	
	Šírka	Dvere v nike (-18 mm; +15 mm)	Dvere (+bočná stena v 90°) (-9 mm; +27 mm)	Bočná stena v 90° (-17 mm; 0 mm)	Dvere (+bočná stena v 90°) (-5 mm; +31 mm)	Bočná stena v 90° (-7 mm; +10 mm)
	700	682-715	691-727	683-700	674	668
	750	732-765	741-777	733-750	724	718
	800	782-815	791-827	783-800	774	768
	900	882-915	891-927	883-900	874	868
	1000	982-1015	991-1027	983-1000	974	968
	1200	1182-1215	1191-1227	1183-1200	1174	1168
Zvláštne rozmery		(-18 mm; +15 mm)	(-9 mm; +27 mm)	(-7 mm; +10 mm)	(-9 mm; +27 mm)	(-7 mm; +10 mm)
	napr.: 965	947-980	956-992	958-975	965	965

POZNÁMKY

- 1) - V PRÍPADE MONTÁŽE NA DLAŽBU JE NUTNÉ VZIAŤ DO ÚVAHY ROZDIEL MEDZI NOMINÁLNOU A FYZICKOU ŠÍRKOU. POZRI TECHNICKÉ INFORMÁCIE NA KONCI TEJTO KAPITOLY.
- 2) - DO OBJEDNÁVKY JE NUTNÉ UVIESŤ, ČI BUDE MONTÁŽ NA VANIČKU ALEBO NA DLAŽBU. POZRI TECHNICKÉ INFORMÁCIE NA KONCI TEJTO KAPITOLY.
- 3) - SKUTOČNÁ ŠÍRKA (NA STRED SKLA) DVERÍ S B. STENOU JE O 26 MM MENŠIA NEŽ ŠÍRKA V OBJEDNÁVACOM KÓDE (S TOLERANCIOU -5 AŽ +31 MM). POZRI TECH. INFORMÁCIE NA KONCI TEJTO KAPITOLY.
- 4) - ODPOŔÚČAME MONTÁŽ PRAHOVEJ LIŠTY.
- 5) - SKRÁTENÁ BOČNÁ STENA SOLINO V 90° VŽDY DOSADÁ NA VAŇU/NA PRÍMUROVKU.

Technické informácie na stranách 172-173.

Rozmery v mm. Ceny v EUR bez DPH. Zvláštne vyhotovenie nie je možné vrátiť.



PRODUKTY SKLADOM

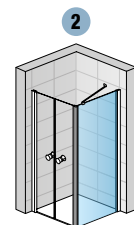
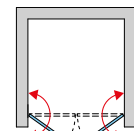
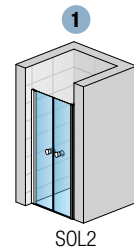

SOL2 + SOLT2

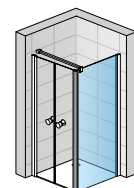

SOL2 + SOLT2 + SMGS.XX.1500

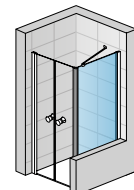

SOL2 + SOLT2SM1

SOLINOS

SOLINO

SAFETY
GLASS
6 mm

3

Standard
2000 mm

Maximum
1200 mm

max.
1200 mm

AQUA
PERLE



BLACK LINE

BLACK LINE:
Pohľadové diely
v čiernej matnej
farbe.

↑
Vysvetlivky
k piktogramom
nájdete
na vnútornej
zadnej strane
obálky.



SOLF1G + SOLT1 | aluchróm (50), číre sklo (07)



SOLF1D + SOLT1 | čierna matná (06), číre sklo (07)



SOLF1G + V.SOL.50 | aluchróm (50), číre sklo (07)

OBJEDNÁVACÍ KÓD NÁJDETE V ŠEDÝCH POLIACH:

SOLF1 G 075 50 07 = SOLINO dvojdielne skladacie dvere, ľavý diel, výška 2000 mm, šírka 750 mm, aluchróm, číre sklo



BLACK LINE

SOLF1 | DVOJDIELNE SKLADACIE DVERE

6mm bezpečnostné sklo | otváranie von aj dovnútra | pánty so zdvihovým mechanizmom zapustené na vnútornej strane skla | magnetické tesnenie

PRODUKTY SKLADOM

Štandardné rozmery ¹⁾

Štandardné rozmery ¹⁾			Typ	Diel	Šírka	Farba	Sklo		
Šírka	Šírka vstupu	Výška	Kód	G=ľavý D=pravý	Rozmer	06=čierna matná 50=aluchróm	07=číre	87=Screen 88=biele linky	
700	598	2000	SOLF1	x	070	xx	07	xx	671 €
750	648	2000	SOLF1	x	075	xx	07	xx	681 €
800	698	2000	SOLF1	x	080	xx	07	xx	691 €
900	798	2000	SOLF1	x	090	xx	07	xx	710 €
1000	898	2000	SOLF1	x	100	xx	07	xx	721 €
1200	1068	2000	SOLF1	x	120	xx	07	xx	752 €

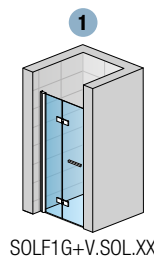

Zvláštne rozmery ^{1) 2)}

700-1200	podľa šírky dverí	do 2000	SOLF1	x	SM1	xx	07	xx	845 €
----------	-------------------	---------	-------	---	-----	----	----	----	-------

NÁSTENNÝ PROFIL PRE MONTÁŽ DVERÍ DO NIKY ⁴⁾

NUTNÉ OBJEDNAŤ IBA PRE MONTÁŽ DO NIKY!

		Typ	Barva	
	Výška (mm)	Kód	06=čierna matná 50=aluchróm	
	1984	V.SOL.	xx	49 €
	do 1984	V.SOL.SM1.	xx	57 €

PRAHOVÁ LIŠŤA PRE OPTIMÁLNU TESNOŠŤ ⁵⁾

voliteľné príslušenstvo | výška prahovej lišty 5 mm

		Typ	Barva	
	Dĺžka (mm)	Kód	06=čierna matná 50=aluchróm	
	1200	S.SOL.	xx	47 €

SOLT1 | BOČNÁ STENA V 90°

6mm bezpečnostné sklo | rohová vzpera

Štandardné rozmery ^{1) 3)}

Štandardné rozmery ^{1) 3)}			Typ	Šírka	Farba	Sklo		
Šírka	Výška	Kód	Rozmer	06=čierna matná 50=aluchróm	07=číre	87=Screen 88=biele linky		
700	1984	SOLT1	0700	xx	07	xx	318 €	402 €
750	1984	SOLT1	0750	xx	07	xx	321 €	406 €
800	1984	SOLT1	0800	xx	07	xx	324 €	409 €
900	1984	SOLT1	0900	xx	07	xx	335 €	419 €
1000	1984	SOLT1	1000	xx	07	xx	355 €	439 €
1200	1984	SOLT1	1200	xx	07	xx	375 €	459 €

Zvláštne rozmery ^{1) 2) 6)}

300 - 1200	do 1984	SOLT1	SM1	xx	07	xx	571 €	712 €
------------	---------	-------	-----	----	----	----	-------	-------

PRÍPLATKY

Skosenie / Výrez	Z.AUS.001 (vychádza sa z ceny za zvláštne rozmery)	Cena za ks	104 €
------------------	--	------------	-------

VOLITELNÉ PRÍSLUŠENSTVO

Stabilizačná vzpera, stena-sklo, dĺžka 1500 mm, aluchróm	SMGS.50.1500	86 €
Stabilizačná vzpera, stena-sklo, dĺžka 1500 mm, čierna matná	SMGS.06.1500	86 €

PRESTAVITELNÉ ŠÍRKY

Štandardné rozmery	Stavebná pripravenosť niky po obložení	Inštalčné rozmery vaničky - od zvislého obkladu po vonkajšiu hranu vaničky		Stavebná pripravenosť dlažby pre zástenu štandardných rozmerov	
	1	2		Montáž na dlažbu (stred skla)	
Šírka	Dvere v nike (-17 mm; 0 mm)	Dvere (+bočná stena v 90°) (-17 mm; 0 mm)	Bočná stena v 90° (-17 mm; 0 mm)	Dvere (+bočná stena v 90°) (-7 mm; +10 mm)	Bočná stena v 90° (-7 mm; +10 mm)
700	683-700	683-700	683-700	668	668
750	733-750	733-750	733-750	718	718
800	783-800	783-800	783-800	768	768
900	883-900	883-900	883-900	868	868
1000	983-1000	983-1000	983-1000	968	968
1200	1183-1200	1183-1200	1183-1200	1168	1168
Zvláštne rozmery	(-7 mm; +10 mm)	(-7 mm; +10 mm)	(-7 mm; +10 mm)	(-7 mm; +10 mm)	(-7 mm; +10 mm)
napr.: 965	958-975	958-975	958-975	965	965

POZNÁMKY

- 1) - V PRÍPADE MONTÁŽE NA DLAŽBU JE NUTNÉ VZIAŤ DO ÚVAHY ROZDIEL MEDZI NOMINÁLNOU A FYZICKOU ŠÍRKOU. POZRI TECHNICKÉ INFORMÁCIE NA KONCI TEJTO KAPITOLY.
- 2) - DO OBJEDNÁVKY JE NUTNÉ UVIESŤ, ČI BUDE MONTÁŽ NA VANIČKU ALEBO NA DLAŽBU. POZRI TECHNICKÉ INFORMÁCIE NA KONCI TEJTO KAPITOLY.
- 3) - SKUTOČNÁ ŠÍRKA (NA STRED SKLA) DVERÍ S B. STENOU JE O 32 MM MENŠIA NEŽ ŠÍRKA V OBJEDNÁVACOM KÓDE (S TOLERANCIOU -7 AŽ +10 MM). POZRI TECH. INFORMÁCIE NA KONCI TEJTO KAPITOLY.
- 4) - ŠÍRKA DVERÍ V NIKE JE VRÁTANE NÁSTENNÉHO PROFILU V.SOL.06/V.SOL.50.
- 5) - ODPORÚČAME MONTÁŽ PRAHOVEJ LIŠTY.
- 6) - SKRÁŤENÁ BOČNÁ STENA SOLINO V 90° SA MONTUJE VŽDY Z BOKU VANE/PRÍMURKY.

Technické informácie na stranách 172-173.

Rozmery v mm. Ceny v EUR bez DPH. Zvláštne vyhotovenie nie je možné vrátiť.

SOLINOS

SOLF1G+V.SOL.XX

SOLF1G + SOLT1

SOLF1G + SOLT1 + SMGS.XX.1500

SOLF1G + SOLT1SM1

SOLINO

SAFETY
GLASS
6 mm

3

Standard
2000 mm

Maximum
1600 mm

max.
1200 mm

AQUA
PERLE



**BLACK
LINE**

BLACK LINE:
Pohľadové diely
v čiernej matnej
farbe.

↑
Vysvetlivky
k piktogramom
nájdete
na vnútornej
zadnej strane
obálky.



SOLF13G + SOLT1 | aluchróm (50), číre sklo (07)



SOLF13D + SOLT1 | čierna matná (06), číre sklo (07)



SOLF13G + V.SOL.50 | aluchróm (50), číre sklo (07)



OBJEDNÁVACÍ KÓD NÁJDETE V ŠEDÝCH POLIACH:

SOLF13 G 100 50 07 = SOLINO dvojdielne skladacie dvere s pevnou stenou v rovine, ľavá strana, výška 2000 mm, šírka 1000 mm, aluchróm, číre sklo



PRODUKTY
SKLADOM

SOLF13 | DVOJDIELNE SKLADACIE DVERE S PEVNOU STENOU V ROVINE

6mm bezpečnostné sklo | otváranie von aj dovnútra | pánty so zdvihovým mechanizmom zapustené na vnútornej strane skla | magnetické tesnenie | rohová vzpera

Štandardné rozmery ¹⁾

					Typ	Strana	Šírka	Farba	Sklo		
Šírka	Šírka krídla dverí	Šírka vstupu	Šírka pevného dielu	Výška	Kód	G=ľavá D=pravá	Rozmer	06=čierna matná 50=aluchróm	07=číre	87=Screen 88=biele linky	
1000	650	610	350	2000	SOLF13	x	100	xx	07		688 € xx 872 €
1200	800	760	400	2000	SOLF13	x	120	xx	07		711 € xx 896 €
1400	936	898	464	2000	SOLF13	x	140	xx	07		750 € xx 935 €
1600	1136	1098	464	2000	SOLF13	x	160	xx	07		808 € xx 993 €

Zvláštne rozmery ^{1) 2)}

1000-1600	do 1136	podľa šírky dverí	do 2000	SOLF13	x	SM1	xx	07			832 € xx 1 041 €
-----------	---------	-------------------	---------	--------	---	-----	----	----	--	--	------------------

NÁSTENNÝ PROFIL PRE MONTÁŽ DVERÍ DO NIKY ⁴⁾

NUTNÉ OBJEDNAŤ IBA PRE MONTÁŽ DO NIKY!

		Typ	Barva	
	Výška (mm)	Kód	06=čierna matná 50=aluchróm	
	1984	V.SOL.	xx	49 €
	do 1984	V.SOL.SM1.	xx	57 €

PRAHOVÁ LIŠTA PRE OPTIMÁLNU TESNOŠŤ ⁵⁾

voliteľné príslušenstvo | výška prahovej lišty 5 mm

		Typ	Barva	
	Dĺžka (mm)	Kód	06=čierna matná 50=aluchróm	
	1200	S.SOL.	xx	47 €

SOLT1 | BOČNÁ STENA V 90°

6mm bezpečnostné sklo | rohová vzpera

Štandardné rozmery ^{1) 3)}

		Typ	Šírka	Farba	Sklo	
Šírka	Výška	Kód	Rozmer	06=čierna matná 50=aluchróm	07=číre	87=Screen 88=biele linky
700	1984	SOLT1	0700	xx	07	318 € xx 402 €
750	1984	SOLT1	0750	xx	07	321 € xx 406 €
800	1984	SOLT1	0800	xx	07	324 € xx 409 €
900	1984	SOLT1	0900	xx	07	335 € xx 419 €
1000	1984	SOLT1	1000	xx	07	355 € xx 439 €
1200	1984	SOLT1	1200	xx	07	375 € xx 459 €

Zvláštne rozmery ^{1) 2) 6)}

300 - 1200	do 1984	SOLT1	SM1	xx	07	571 € xx 712 €
------------	---------	-------	-----	----	----	----------------

PRÍPLATKY PRE DVERE A PEVNÝ DIEL

Skosenie / Výrez	Z.AUS.001 (vychádza sa z ceny za zvláštne rozmery)	Cena za ks	104 €
------------------	--	------------	-------

VOLITELNÉ PRÍSLUŠENSTVO

Stabilizačná vzpera, stena-sklo-T-kus, dĺžka 1600 mm, aluchróm	SMGTS.50.1600	113 €
Stabilizačná vzpera, stena-sklo-T-kus, dĺžka 1600 mm, čierna matná	SMGTS.06.1600	113 €

PRESTAVITELNÉ ŠÍRKY

Stavebná pripravenosť niky po obložení

Inštalčné rozmery vaničky - od zvislého obkladu po vonkajšiu hranu vaničky

Stavebná pripravenosť dlažby pre zástenu štandardných rozmerov

Štandardné rozmery

Šírka	1			2		Montáž na dlažbu (stred skla)	
	Dvere v nike (-17 mm; 0 mm)	Dvere (+bočná stena v 90°) (-17 mm; 0 mm)	Bočná stena v 90° (-17 mm; 0 mm)	Dvere (+bočná stena v 90°) (-7 mm; +10 mm)	Bočná stena v 90° (-7 mm; +10 mm)		
700	-	-	683-700	-	668		
750	-	-	733-750	-	718		
800	-	-	783-800	-	768		
900	-	-	883-900	-	868		
1000	983-1000	983-1000	983-1000	968	968		
1200	1183-1200	1183-1200	1183-1200	1168	1168		
1400	1383-1400	1383-1400	-	1368	-		
1600	1583-1600	1583-1600	-	1568	-		

Zvláštne rozmery

	(-7 mm; +10 mm)	(-7 mm; +10 mm)	(-7 mm; +10 mm)	(-7 mm; +10 mm)	(-7 mm; +10 mm)
napr.: 1115	1108-1125	1108-1125	1108-1125	1115	1115

POZNÁMKY

- 1) - V PRÍPADE MONTÁŽE NA DLAŽBU JE NUTNÉ VZIAŤ DO ÚVAHY ROZDIEL MEDZI NOMINÁLNOU A FYZICKOU ŠÍRKOU. POZRI TECHNICKÉ INFORMÁCIE NA KONCI TEJTO KAPITOLY.
- 2) - DO OBJEDNÁVKY JE NUTNÉ UVIESŤ, ČI BUDE MONTÁŽ NA VANIČKU ALEBO NA DLAŽBU. POZRI TECHNICKÉ INFORMÁCIE NA KONCI TEJTO KAPITOLY.
- 3) - SKUTOČNÁ ŠÍRKA (NA STRED SKLA) DVERÍ S B. STENOU JE O 32 MM MENŠIA NEŽ ŠÍRKA V OBJEDNÁVACOM KÓDE (S TOLERANCIOU -7 AŽ +10 MM). POZRI TECH. INFORMÁCIE NA KONCI TEJTO KAPITOLY.
- 4) - ŠÍRKA DVERÍ V NIKÉ JE VRÁTANE NÁSTENNÉHO PROFILU V.SOL.06/V.SOL.50.
- 5) - ODPORÚČAME MONTÁŽ PRAHOVEJ LIŠTY.
- 6) - SKRÁTENÁ BOČNÁ STENA SOLINO V 90° SA MONTUJE VŽDY Z BOKU VANE/PRÍMURKY.

Technické informácie na stranách 172-173.

Rozmery v mm. Ceny v EUR bez DPH. Zvláštne vyhotovenie nie je možné vrátiť.

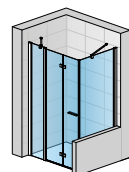
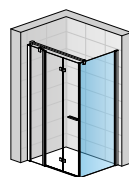
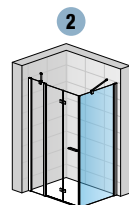
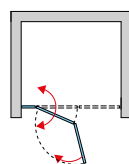
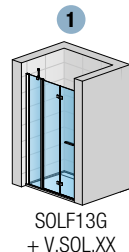

SOLINO

SOLINO

SAFETY
GLASS
6 mm



Standard
2000 mm

Maximum
1000 mm

AQUA
PERLE



**BLACK
LINE**

BLACK LINE:
Pohľadové diely
v čiernej matnej
farbe.

↑
Vysvetlivky
k piktogramom
nájdete
na vnútornej
zadnej strane
obálky.



SOL1 + SOL1 | aluchróm (50), číre sklo (07)



SOL1 + SOL1 | čierna matná (06), číre sklo (07)

OBJEDNÁVACÍ KÓD NÁJDETE V ŠEDÝCH POLIACH:

SOL1 0700 50 07 = SOLINO rohový vstup jednodielný s krídlovými dverami (1 diel rohového vstupu), výška 2000 mm, šírka 700 mm, aluchróm, číre sklo



PRODUKTY
SKLADOM

SOL1 + SOL1 | ROHOVÝ VSTUP JEDNODIELNY S KRÍDLOVÝMI DVERAMI

6mm bezpečnostné sklo lotváranie von aj dovnútra | magnetické tesnenie

Štandardné rozmery - CENA ZA STRANU ^{1) 3) 4)}

			Typ	Šírka	Farba	Sklo		
Šírka	Šírka vstupu	Výška	Kód	Rozmer	06=čierna matná 50=aluchróm	07=číre	87=Screen 88=biele linky	
700	845	2000	SOL1	0700	xx	07	350 €	xx 444 €
750	915	2000	SOL1	0750	xx	07	359 €	xx 451 €
800	985	2000	SOL1	0800	xx	07	366 €	xx 458 €
900	1125	2000	SOL1	0900	xx	07	380 €	xx 473 €
1000	1270	2000	SOL1	1000	xx	07	394 €	xx 487 €

Zvláštne rozmery - CENA ZA STRANU ^{1) 2) 4)}

700 - 1000	podľa šírky dverí	do 2000	SOL1	SM1	xx	07	565 €	xx 706 €
------------	-------------------	---------	------	-----	----	----	-------	----------

PRAHOVÁ LIŠTA PRE OPTIMÁLNU TESNOŠŤ ⁵⁾

voliteľné príslušenstvo | výška prahovej lišty 5 mm

		Typ	Farba	
Dĺžka (mm)	Kód	06=čierna matná 50=aluchróm		
1000	S.SOL.	xx	47 €	

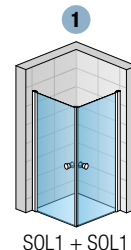

SOL1 + SOL1

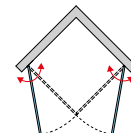

SOLINOS

PRESTAVITELNÉ ŠÍRKY

Inštaláčne rozmery vaničky
- od zvislého obkladu po vonkajšiu hranu vaničky

Stavebná pripravenosť dlažby
pre zástenu štandardných rozmerov

Štandardné rozmery	1	Montáž na dlažbu (stred skla)
Šírka	Rohový vstup (-17 mm; +0 mm)	Rohový vstup (-7 mm; +10 mm)
700	683-700	668
750	733-750	718
800	783-800	768
900	883-900	868
1000	983-1000	968
Zvláštne rozmery	(-7 mm; +10 mm)	(-7 mm; +10 mm)
napr.: 865	858-875	865

POZNÁMKY

- 1) - V PRÍPADE MONTÁŽE NA DLAŽBU JE NUTNÉ VZIAŤ DO ÚVAHY ROZDIEL MEDZI NOMINÁLNOU A FYZICKOU ŠÍRKOU. POZRI TECHNICKÉ INFORMÁCIE NA KONCI TEJTO KAPITOLY.
- 2) - DO OBJEDNÁVKY JE NUTNÉ UVIESŤ, ČI BUDE MONTÁŽ NA VANIČKU ALEBO NA DLAŽBU. POZRI TECHNICKÉ INFORMÁCIE NA KONCI TEJTO KAPITOLY.
- 3) - SKUTOČNÁ ŠÍRKA (NA STRED SKLA) JE O 32 MM MENŠIA NEŽ ŠÍRKA V OBJEDNÁVACOM KÓDE (S TOLERANCIOU -7 AŽ +10 MM). POZRI TECH. INFORMÁCIE NA KONCI TEJTO KAPITOLY.
- 4) - PRE ROHOVÝ VSTUP JE POTREBNÉ OBJEDNAŤ 2 KS SOL1. PŘÍKLAD: ROHOVÝ VSTUP 800 X 800 MM SA SKLADA Z 2 DVERÍ - SOL108005007+SOL108005007.
- 5) - ODPOŔUČAME MONTÁŽ PRAHOVEJ LIŠTY. PRE ROHOVÝ VSTUP JE POTREBNÉ OBJEDNAŤ 2 KS.

1 Technické informácie na stranách 172-173.

Rozmery v mm. Ceny v EUR bez DPH. Zvláštne vyhotovenie nie je možné vrátiť.

SOLINO

SAFETY
GLASS
6 mm



Standard
2000 mm

Maximum
900 mm

AQUA
PERLE



BLACK
LINE

BLACK LINE:
Pohľadové diely
v čiernej matnej
farbe.

↑
Vysvetlivky
k piktogramom
nájdete
na vnútornej
zadnej strane
obálky.



SOL1G + SOL1D | čierna matná (06), Loft 73

OBJEDNÁVACÍ KÓD NÁJDETE V ŠEDÝCH POLIACH:

SOL1G 090 06 73 = SOLINO rohový vstup jednodielný s krídlými dverami, ľavá strana, výška 2000 mm, šírka 900 mm, čierna matná, sklo Loft 73



PRODUKTY
SKLADOM

SOL1 G + D | ROHOVÝ VSTUP JEDNODIELNY S KRÍDLOVÝMI DVERAMI

6mm bezpečnostné sklo | otváranie von aj dovnútra | magnetické tesnenie | sieťotlač na prednej strane skla

Štandardné rozmery - CENA ZA STRANU ^{1) 2) 3)}

Šírka	Šírka vstupu	Výška	Kód	Typ	Strana	Šírka	Farba	Sklo	
900	1125	2000	SOL1	G=ľavá D=pravá	x	090	06=čierna matná	73=Loft 73	503 €

PRAHOVÁ LIŠTA PRE OPTIMÁLNU TESNOSŤ ⁴⁾

voľiteľné príslušenstvo | výška prahovej lišty 5 mm

	Typ	Farba
	Dĺžka (mm)	Kód
	1200	S.SOL. 06
		47 €

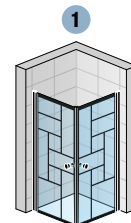

SOL1G + SOL1D

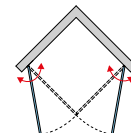

SOLINOS

PRESTAVITELNÉ ŠÍRKY

Inštaláčnne rozmery vaničky
- od zvislého obkladu po vonkajšiu hranu vaničky

Stavebná pripravenosť dlažby
pre zástenu štandardných rozmerov

Štandardné rozmery	1	Montáž na dlažbu (stred skla)
Šírka	Rohový vstup (-17 mm; +0 mm)	Rohový vstup (-7 mm; +10 mm)
900	883-900	868

POZNÁMKY

- 1) - V PRÍPADE MONTÁŽE NA DLAŽBU JE NUTNÉ VZIAŤ DO ÚVAHY ROZDIEL MEDZI NOMINÁLNOU A FYZICKOU ŠÍRKOU. POZRI TECHNICKÉ INFORMÁCIE NA KONCI TEJTO KAPITOLY.
- 2) - SKUTOČNÁ ŠÍRKA (NA STRED SKLA) JE O 32 MM MENŠIA NEŽ ŠÍRK V OBJEDNACOM KÓDE (S TOLERANCIOU -7 AŽ +10 MM). POZRI TECH. INFORMÁCIE NA KONCI TEJTO KAPITOLY.
- 3) - ROHOVÝ VSTUP SA SKLADÁ Z ĽAVÉHO A PRAVÉHO DIELU.
- 4) - ODPORÚČAME MONTÁŽ PRAHOVEJ LIŠTY. PRE ROHOVÝ VSTUP JE POTREBNÉ OBJEDNAŤ 2 KS.

1 Technické informácie na stranách 172-173.

Rozmery v mm. Ceny v EUR bez DPH. Zvláštne vyhotovenie nie je možné vrátiť.

SOLINO

SAFETY
GLASS
6 mm

3

Standard
2000 mm

Maximum
1400 mm

AQUA
PERLE



**BLACK
LINE**

BLACK LINE:
Pohľadové diely
v čiernej matnej
farbe.

↑
Vysvetlivky
k piktogramom
nájdete
na vnútornej
zadnej strane
obálky.



SOL13 + SOL13 | aluchróm (50), číre sklo (07)



SOL13 + SOL13 | čierna matná (06), číre sklo (07)

OBJEDNÁVACÍ KÓD NÁJDETE V ŠEDÝCH POLIACH:

SOL13 0750 50 07 = SOLINO rohový vstup dvojdielny s krídlóvými dverami (1 diel rohového vstupu), výška 2000 mm, šírka 750 mm, aluchróm, číre sklo



PRODUKTY
SKLADOM

SOL13 + SOL13 | ROHOVÝ VSTUP DVOJDIELNY S KRÍDLÓVÝMI DVERAMI

6mm bezpečnostné sklo | otváranie von aj dovnútra | magnetické tesnenie | 2 rohové vzpery

Štandardné rozmery - CENA ZA STRANU ^{1) 3) 4)}

					Typ	Šírka	Farba	Sklo		
Šírka	Šírka krídla dverí	Šírka vstupu	Šírka pevného dielu	Výška	Kód	Rozmer	06=čierna matná 50=aluchróm	07=číre	87=Screen 88=biele linky	
750	550	720	200	2000	SOL13	0750	xx	07		496 € xx 630 €
800	550	720	250	2000	SOL13	0800	xx	07		507 € xx 641 €
900	550	720	350	2000	SOL13	0900	xx	07		517 € xx 651 €
1000	650	865	350	2000	SOL13	1000	xx	07		532 € xx 665 €
1100	700	935	400	2000	SOL13	1100	xx	07		546 € xx 681 €
1200	800	1075	400	2000	SOL13	1200	xx	07		562 € xx 696 €
1400	800	1075	600	2000	SOL13	1400	xx	07		586 € xx 721 €

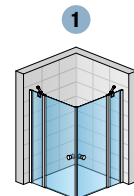

SOL13 + SOL13

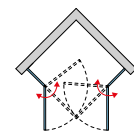

Zvláštne rozmery - CENA ZA STRANU ^{1) 2) 4)}

750-1400	podľa šírky dverí	do 2000	SOL13	SM1	xx	07	776 €	xx	970 €
----------	-------------------	---------	-------	-----	----	----	-------	----	-------

PRAHOVÁ LIŠŤA PRE OPTIMÁLNU TESNOSŤ ⁵⁾

voliteľné príslušenstvo | výška prahovej lišty 5 mm

		Typ	Farba
	Dĺžka (mm)	Kód	06=čierna matná 50=aluchróm
	1200	S.SOL.	xx 47 €

PRESTAVITEĽNÉ ŠÍRKY

Inštalčné rozmery vaničky
- od závislého obkladu po vonkajšiu hranu vaničky

Stavebná pripravenosť dlažby
pre zástenu štandardných rozmerov

Štandardné rozmery

Šírka	Rohový vstup (-17 mm; +0 mm)	Rohový vstup (-7 mm; +10 mm)
750	733-750	718
800	783-800	768
900	883-900	868
1000	983-1000	968
1100	1083-1100	1068
1200	1183-1200	1168
1400	1383-1400	1368

Zvláštne rozmery

napr.: 865	858-875	865
------------	---------	-----

POZNÁMKY

- 1) - V PRÍPADE MONTÁŽE NA DLAŽBU JE NUTNÉ VZIAŤ DO ÚVAHY ROZDIEL MEDZI NOMINÁLNOU A FYZICKOU ŠÍRKOU. POZRI TECHNICKÉ INFORMÁCIE NA KONCI TEJTO KAPITOLY.
- 2) - DO OBJEDNÁVKY JE NUTNÉ UVIESŤ, ČI BUDE MONTÁŽ NA VANIČKU ALEBO NA DLAŽBU. POZRI TECHNICKÉ INFORMÁCIE NA KONCI TEJTO KAPITOLY.
- 3) - SKUTOČNÁ ŠÍRKA (NA STRED SKLA) JE O 32 MM MENŠIA NEŽ ŠÍRKA V OBJEDNACOM KÓDE (S TOLERANCIOU -7 AŽ +10 MM). POZRI TECH. INFORMÁCIE NA KONCI TEJTO KAPITOLY.
- 4) - PRE ROHOVÝ VSTUP JE POTREBNÉ OBJEDNÁŤ 2 KS SOL13. PŘÍKLAD: ROHOVÝ VSTUP 800 X 800 MM SA SKLADA Z 2 DVERÍ - SOL1308005007+SOL1308005007.
- 5) - ODPOŔUČAME MONTÁŽ PRAHOVEJ LIŠTY. PRE ROHOVÝ VSTUP JE POTREBNÉ OBJEDNÁŤ 2 KS.

1 Technické informácie na stranách 172-173.

Rozmery v mm. Ceny v EUR bez DPH. Zvláštne vyhotovenie nie je možné vrátiť.

SOLINO

SAFETY
GLASS
6 mm

3

Standard
2000 mm

Maximum
1200 mm

AQUA
PERLE

1

EN14428
2008
A1

1

BLACK
LINE

BLACK LINE:
Pohľadové diely
v čiernej matnej
farbe.

↑
Vysvetlivky
k piktogramom
nájdete
na vnútornej
zadnej strane
obálky.



SOLF1G + SOLF1D | aluchróm (50), číre sklo (07)



SOLF1G + SOLF1D | čierna matná (06), číre sklo (07)



SOLF1G + SOLF1D | aluchróm (50), číre sklo (07)



PRODUKTY
SKLADOM

OBJEDNÁVACÍ KÓD NÁJDETE V ŠEDÝCH POLIACH:

SOLF1 G 075 50 07 = SOLINO rohový vstup s dvojielnymi skladacími dverami, ľavý diel, výška 2000 mm, šírka 750 mm, aluchróm, číre sklo

SOLF1 G+D | ROHOVÝ VSTUP S DVOJIELNYMI SKLADACÍMI DVERAMI

6mm bezpečnostné sklo | otváranie von aj dovnútra | pánty so zdvihovým mechanizmom zapustené na vnútornej strane skla | magnetické tesnenie

Štandardné rozmery - CENA ZA STRANU ^{1) 2) 4)}			Typ	Diel	Šírka	Farba	Sklo			
Šírka	Šírka vstupu	Výška	Kód	G=ľavý D=pravý	Rozmer	06=čierna matná 50=aluchróm	07=číre	87=Screen 88=biele linky		
700	846	2000	SOLF1	x	070	xx	07		532 €	671 €
750	917	2000	SOLF1	x	075	xx	07		541 €	681 €
800	988	2000	SOLF1	x	080	xx	07		552 €	691 €
900	1129	2000	SOLF1	x	090	xx	07		571 €	710 €
1000	1270	2000	SOLF1	x	100	xx	07		581 €	721 €
1200	1553	2000	SOLF1	x	120	xx	07		613 €	752 €
Zvláštne rozmery - CENA ZA STRANU ^{1) 2) 4)}										
700-1200	podľa šírky dverí	do 2000	SOLF1	x	SM1	xx	07		675 €	845 €

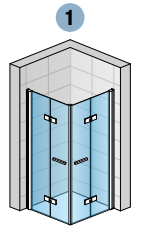

SOLF1G
+ SOLF1D

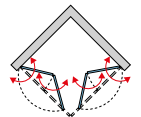

PRAHOVÁ LIŠTA PRE OPTIMÁLNU TESNOSŤ ⁵⁾

voliteľné príslušenstvo | výška prahovej lišty 5 mm

	Typ	Farba
	Dĺžka (mm)	Kód
	1200	S.SOL. xx
		06=čierna matná 50=aluchróm
		47 €



SOLINOS

PRESTAVITELNÉ ŠÍRKY

Inšalačné rozmery vaničky
- od zvislého obkladu po vonkajšiu hranu vaničky

Stavebná pripravenosť dlažby
pre zástenu štandardných rozmerov

Štandardné rozmery	1	Montáž na dlažbu (stred skla)
Šírka	Rohový vstup (-17 mm; +0 mm)	Rohový vstup (-7 mm; +10 mm)
700	683-700	668
750	733-750	718
800	783-800	768
900	883-900	868
1000	983-1000	968
1200	1183-1200	1168
Zvláštne rozmery	(-7 mm; +10 mm)	(-7 mm; +10 mm)
napr.: 865	858-875	865

POZNÁMKY

- 1) - V PRÍPADE MONTÁŽE NA DLAŽBU JE NUTNÉ VZIAŤ DO ÚVAHY ROZDIEL MEDZI NOMINÁLNOU A FYZICKOU ŠÍRKOU. POZRI TECHNICKÉ INFORMÁCIE NA KONCI TEJTO KAPITOLY.
- 2) - DO OBJEDNÁVKY JE NUTNÉ UVIESŤ, ČI BUDE MONTÁŽ NA VANIČKU ALEBO NA DLAŽBU. POZRI TECHNICKÉ INFORMÁCIE NA KONCI TEJTO KAPITOLY.
- 3) - SKUTOČNÁ ŠÍRKA (NA STRED SKLA) JE O 32 MM MENŠIA NEŽ ŠÍRKA V OBJEDNACOM KÓDE (S TOLERANCIOU -7 AŽ +10 MM). POZRI TECH. INFORMÁCIE NA KONCI TEJTO KAPITOLY.
- 4) - ROHOVÝ VSTUP SA SKLADÁ Z ĽAVÉHO A PRAVÉHO DIELU.
- 5) - ODPORUČAME MONTÁŽ PRAHOVEJ LIŠTY. PRE ROHOVÝ VSTUP JE POTREBNÉ OBJEDNAŤ 2 KS.

1 Technické informácie na stranách 172-173.

Rozmery v mm. Ceny v EUR bez DPH. Zvláštne vyhotovenie nie je možné vrátiť.

SOLINO

SAFETY
GLASS
6 mm



Standard
2000 mm

Maximum
1400 mm

AQUA
PERLE



**BLACK
LINE**

BLACK LINE:
Pohľadové diely
v čiernej matnej
farbe.

↑
Vysvetlivky
k piktogramom
nájdete
na vnútornej
zadnej strane
obálky.



SOLF13G + SOLF13D | aluchróm (50), číre sklo (07)



SOLF13G + SOLF13D | čierna matná (06), číre sklo (07)



PRODUKTY
SKLADOM

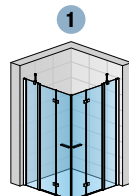

SOLF13G
+ SOLF13D

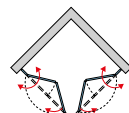

OBJEDNÁVACÍ KÓD NÁJDETE V ŠEDÝCH POLIACH:

SOLF13 G 100 50 07 = SOLINO rohový vstup s dvojdielnymi skladacími dverami s pevnou stenou v rovine, ľavý diel, šírka 1000 mm, výška 2000 mm, aluchróm, číre sklo

SOLF13 G+D | ROHOVÝ VSTUP S DVOJDIELNYMI SKLADACÍMI DVERAMI S PEVNOU STENOU V ROVINE

6mm bezpečnostné sklo | otváranie von aj dovnútra | magnetické tesnenie | rohová vzpera

Štandardné rozmery - CENA ZA STRANU ^{1) 3) 4)}

					Typ	Diel	Šírka	Farba	Sklo			
Šírka	Šírka krídla dverí	Šírka vstupu	Šírka pevného dielu	Výška	Kód	G=ľavý D=pravý	Rozmer	06=čierna matná 50=aluchróm	07=číre	87=Screen 88=biele linky		
1000	650	865	350	2000	SOLF13	x	100	xx	07	688 €	xx	872 €
1200	800	1075	400	2000	SOLF13	x	120	xx	07	711 €	xx	896 €
1400	936	1270	464	2000	SOLF13	x	140	xx	07	750 €	xx	935 €

Zvláštne rozmery - CENA ZA STRANU ^{1) 2) 4)}

1001-1400	podľa šírky dverí	do 2000	SOLF13	x	SM1	xx	07	832 €	xx	1 041 €
-----------	-------------------	---------	--------	---	-----	----	----	-------	----	---------

PRAHOVÁ LIŠTA PRE OPTIMÁLNU TESNOSŤ ⁵⁾

voľiteľné príslušenstvo | výška prahovej lišty 5 mm

		Typ	Farba
	Dĺžka (mm)	Kód	06=čierna matná 50=aluchróm
	1200	S.SOL.	xx

PRESTAVITELNÉ ŠÍRKY

Štandardné rozmery	Inštaláčne rozmery vaničky - od zvislého obkladu po vonkajšiu hranu vaničky		Stavebná pripravenosť dlažby pre zástenu štandardných rozmerov	
	Šírka	Rohový vstup (-17 mm; +0 mm)	Montáž na dlažbu (stred skla)	Rohový vstup (-7 mm; +10 mm)
	1000	983-1000		968
	1200	1183-1200		1168
	1400	1383-1400		1368
Zvláštne rozmery		(-7 mm; +10 mm)		(-7 mm; +10 mm)
	napr.: 865	858-875		865

POZNÁMKY

- 1) - V PRÍPADE MONTÁŽE NA DLAŽBU JE NUTNÉ VZIAŤ DO ÚVAHY ROZDIEL MEDZI NOMINÁLNOU A FYZICKOU ŠÍRKOU. POZRI TECHNICKÉ INFORMÁCIE NA KONCI TEJTO KAPITOLY.
- 2) - DO OBJEDNÁVKY JE NUTNÉ UVIESŤ, ČI BUDE MONTÁŽ NA VANIČKU ALEBO NA DLAŽBU. POZRI TECHNICKÉ INFORMÁCIE NA KONCI TEJTO KAPITOLY.
- 3) - SKUTOČNÁ ŠÍRKA (NA STRED SKLA) JE O 32 MM MENŠIA NEŽ ŠÍRKA V OBJEDNACOM KÓDE (S TOLERANCIOU -7 AŽ +10 MM). POZRI TECH. INFORMÁCIE NA KONCI TEJTO KAPITOLY.
- 4) - ROHOVÝ VSTUP SA SKLADÁ Z ĽAVÉHO A PRAVÉHO DIELU.
- 5) - ODPORÚČAME MONTÁŽ PRAHOVEJ LIŠTY. PRE ROHOVÝ VSTUP JE POTREBNÉ OBJEDNAŤ 2 KS.

1 Technické informácie na stranách 172-173.

Rozmery v mm. Ceny v EUR bez DPH. Zvláštne vyhotovenie nie je možné vrátiť.

SOLINO

SAFETY
GLASS
6 mm

2

Standard
2000 mm

Maximum
1000 mm

500
550mm

AQUA
PERLE

FAN 1 4 4 2 2 3 1 0 8 + A 7

BLACK
LINE

BLACK LINE:
Pohľadové diely
v čiernej matnej
farbe.

↑
Vysvetlivky
k piktogramom
nájdete
na vnútornej
zadnej strane
obálky.



SOR55 | aluchróm (50), číre sklo (07)



SOR55 | čierna matná (06), číre sklo (07)

OBJEDNÁVACÍ KÓD NÁJDETE V ŠEDÝCH POLIACH:

SOR 55 090 50 07 = SOLINO štvrtkruh s dvojkřídlovými dverami, rádius 550 mm, výška 2000 mm, šířka 900 mm, aluchróm, číre sklo

SOR | ŠTVRTKRUH S DVOJKŘÍDLOVÝMI DVERAMI

6mm bezpečnostné sklo | otváranie von aj dovnútra | magnetické tesnenie | 2 rohové vzpery

Štandardné rozmery ^{1) 3)}

				Typ	Rádius	Šířka	Farba	Sklo			
Šířka A	Šířka vstupu	Šířka pevného dielu B	Výška	Kód	50=500 mm 55=550 mm	Rozmer	06=čierna matná 50=aluchróm	07=číre	87=Screen		
800	720	250	2000	SOR	xx	080	xx	07	937 €	xx	1 179 €
900	720	350	2000	SOR	xx	090	xx	07	962 €	xx	1 203 €
1000	720	450	2000	SOR	xx	100	xx	07	986 €	xx	1 228 €

Zvláštne rozmery ^{1) 2)}

800 - 1000	podľa šířky dverí	2000	SOR	xx	SM1	xx	07	1 276 €	xx	1 594 €
------------	-------------------	------	-----	----	-----	----	----	---------	----	---------

PRÁHOVÁ LIŠTA PRE OPTIMÁLNU TESNOSŤ ⁴⁾

voliteľné príslušenstvo | výška prahovej lišty 5 mm

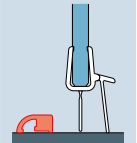
		Typ	Rádius	Farba		
	Dĺžka (mm)	Kód	50=500 mm 55=550 mm	06=čierna matná 50=aluchróm		
	1000	S.SOR.	xx	xx	71 €	



PRODUKTY SKLADOM

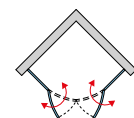
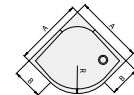
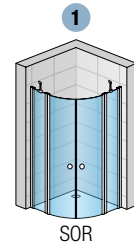

SOLINO

PRESTAVITELNÉ ŠÍRKY

Inštaláčnne rozmery vaničky
- od zvislého obkladu po vonkajšiu hranu vaničky

Stavebná pripravenosť dlažby
pre zástenu štandardných rozmerov

Štandardné rozmery	1	Montáž na dlažbu (stred skla)
Šířka	Štvrtkruh (-17 mm; +0 mm)	Štvrtkruh (-7 mm; +10 mm)
800	783-800	768
900	883-900	868
1000	983-1000	968
Zvláštne rozmery	(-7 mm; +10 mm)	(-7 mm; +10 mm)
napr.: 865	858-875	865

POZNÁMKY

- 1) - V PRÍPADE MONTÁŽE NA DLAŽBU JE NUTNÉ VZIAŤ DO ÚVAHY ROZDIEL MEDZI NOMINÁLNOU A FYZICKOU ŠÍRKOU. POZRI TECHNICKÉ INFORMÁCIE NA KONCI TEJTO KAPITOLY.
- 2) - DO OBJEDNÁVKY JE NUTNÉ UVIESŤ, ČI BUDE MONTÁŽ NA VANIČKU ALEBO NA DLAŽBU. POZRI TECHNICKÉ INFORMÁCIE NA KONCI TEJTO KAPITOLY.
- 3) - SKUTOČNÁ ŠÍRKA (NA STRED SKLA) JE O 32 MM MENŠIA NEŽ ŠÍRKA V OBJEDNACOM KÓDE (S TOLERANCIOU -7 AŽ +10 MM). POZRI TECH. INFORMÁCIE NA KONCI TEJTO KAPITOLY.
- 4) - ODPORÚČAME MONTÁŽ PRAHOVEJ LIŠTY.

1 Technické informácie na stranách 172-173.

Rozmery v mm. Ceny v EUR bez DPH. Zvláštne vyhotovenie nie je možné vrátiť.

DIZAJN

Moderné madlá

- K dispozícii v dvoch prevedeniach:
madlo pre krídlové dvere (1)
a pre skladacie dvere (2)



Stabilita

- Štandardne dodávané rohové vzpery (3)
zaisťujú optimálnu stabilitu.
Voliteľne je možné dodať aj vodorovné
vzpery (4) za príplatok.

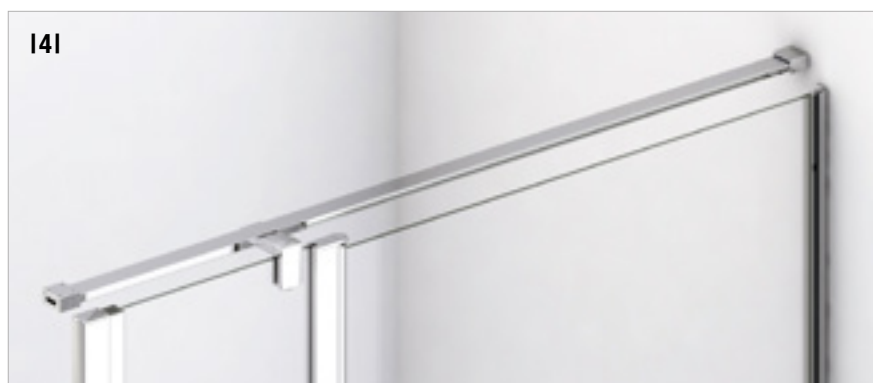

TECHNICKÉ PREDNOSTI



Zdvihový mechanizmus pri dverách (5-6)

- uľahčuje otváranie a zatváranie dverí
- znižuje opotrebenie tesnenia na dverách

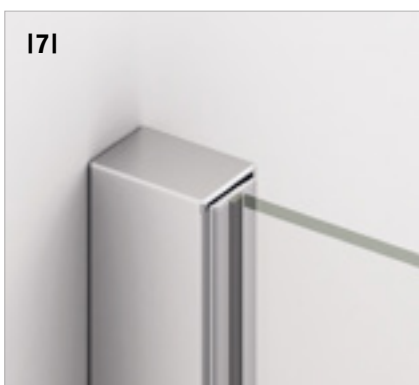

Vyrovnávací profil (7-8)

- Vyrovnávací profil značne uľahčuje montáž
- Prestaviteľnosť až 20 mm
- Kvalitné chrómované alebo čierne krytky



Tesnosť

- riešenie bez prahovej lišty (9)
- pre optimálnu tesnosť odporúčame 5mm prahovú lištu (10) - za príplatok

SOLINO | TECHNICKÉ INFORMÁCIE

DVERE S BOČNOU STENOU, ROHOVÝ VSTUP - MONTÁŽ NA VANIČKU

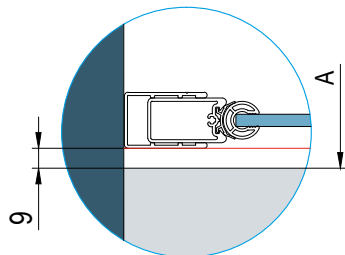
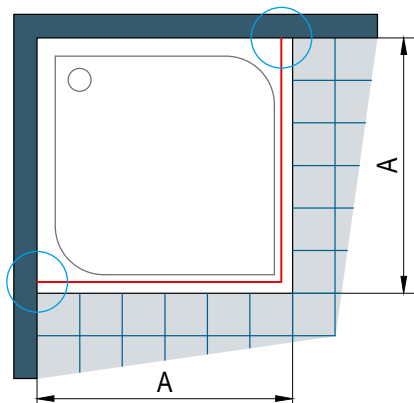

A | zmeraná rozmer od steny k vonkajšiemu okraju vanečky

Pri montáži na vanečku je odsadenie u všetkých štandardných rozmerov 9 mm.

DVERE S BOČNOU STENOU, ROHOVÝ VSTUP - MONTÁŽ NA DLAŽBU

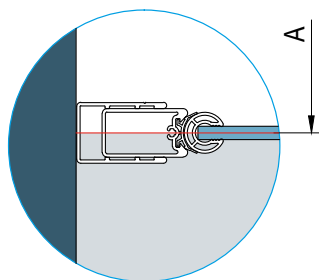
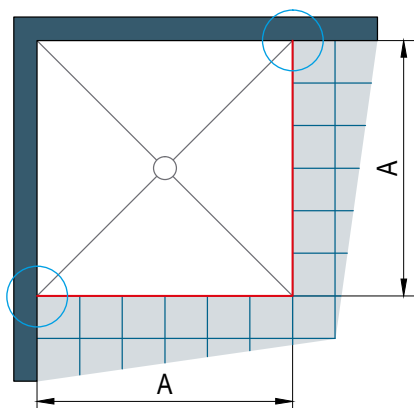

A | zmeraná rozmer od steny k osi skla

Stavebná pripravenosť dlažby pre zástenu štandardných rozmerov

Štandardná šírka	Šírka A = k osi skla	
	SOL1, SOL13, SOF1, SOLF13, SOLT1/2/3	SOL2, SOL31
700	668	674
750	718	724
800	768	774
900	868	874
1000	968	974
1100	1068	1074
1200	1168	1174
1400	1368	1374

Skutočná šírka štandardnej zásteny zodpovedá šírke A (rozmer na stred skla) z vyššie uvedenej tabuľky s toleranciou:
-7 mm do +10 mm: SOL1, SOL13, SOLF1, SOLF13, SOR, SOLT1/2/3

-5 mm do +31 mm: SOL2
-11 mm do +26 mm: SOL31

Štandardné rozmery je možné použiť len v prípade, že rozmer dlažby zodpovedá šírke A v tabuľke vpravo (so zohľadnením tolerancie), inak je nutný zvláštny rozmer.

PROFIL 50418

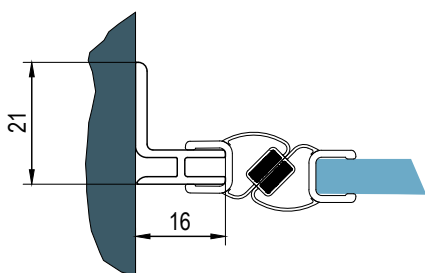

PROFIL 50012

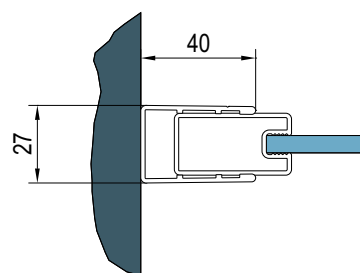

ŠTVRŤKRUH - MONTÁŽ NA DLAŽBU

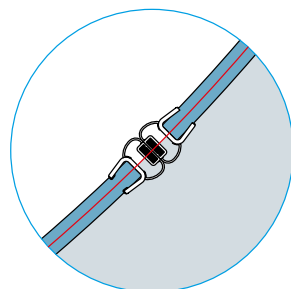
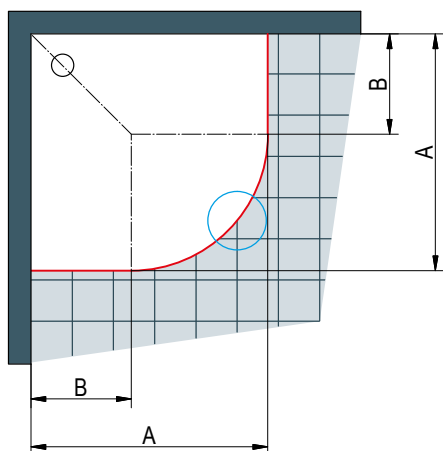

A | zmeraný rozmer od steny k osi skla

Stavebná pripravenosť dlažby pre zástenu štandardných rozmerov

Štvrťkruh s rádiusom 500 mm

Štandardná šírka	Šírka A = k osi skla	Šírka B rádius R500
800	768x768	290
900	868x868	390
1000	968x968	490

R478: Rádius k osi skla štvrťkruhu s nominálnym rádiusom 500.

Štvrťkruh s rádiusom 550 mm

Štandardná šírka	Šírka A = k osi skla	Šírka B rádius R550
800	768x768	240
900	868x868	340
1000	968x968	440

R528: Rádius k osi skla štvrťkruhu s nominálnym rádiusom 550.

Skutočná šírka štandardnej zásteny zodpovedá šírke A (rozmer k osi skla) z vyššie uvedenej tabuľky s toleranciou -7 mm do +10 mm.

Pri montáži na dlažbu sa pri výrobe nezohľadňuje žiadne odsadenie. U dlažby je nutné zohľadniť rádius R478/R528 (viď tabuľka vpravo).

OTVORENIE/ODKLOPENIE SKLADACÍCH DVERÍ

Rozmer odklopenia skladacích dverí zahŕňa rozmer od vonkajšej hrany vaničky ku koncu elementu dverí pri dovnútra zloženej sprchovej zástene (do 90 °). Toto je veľmi dôležité pre umiestnenie armatúry na stenu.

Rozmery 9 a 27 sú vždy konštantné a nemenné, v prípade, že sú dvere správne namontované.

Štandardná šírka	Konštantné*	Šírka X	Celková šírka
700	9 + 27	315	351
750	9 + 27	340	376
800	9 + 27	365	401
900	9 + 27	415	451
1000	9 + 27	465	501
1200	9 + 27	565	601
1400	9 + 27	665	701
1600	9 + 27	765	801

* Šírka profilu + odsadenie od vonkajšej hrany vaničky

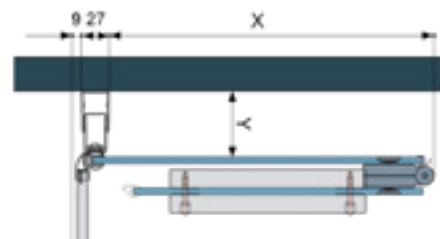

Rozmer Y je variabilný, podľa nastavenia vyrovnávacieho profilu v rozmedzí od 44 do 85 mm.

PROFIL EPB PRE MONTÁŽ NA DLAŽBU

SOLT1, SOLT2, SOL13, SOLF13

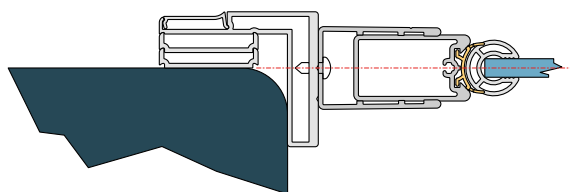

SOL1, SOL2, SOLF, SOLB2

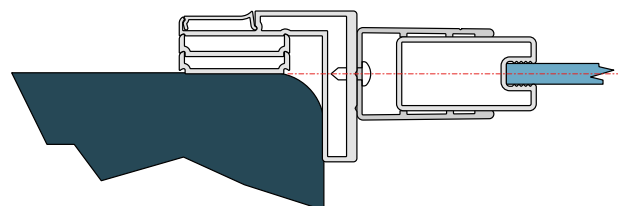



TOP-LINE S

KOMFORT A ŠTÝL

Moderné sprchové zásteny **TOP-LINE S** ponúkajú atraktívne riešenia kúpeľní v spojení s maximálnym komfortom. Bezrámové posuvné dvere, respektíve absencia spodného profilu, umožňuje bezbariérový prístup. Štandardná výška 2000 mm výrazne zlepšuje komfort pri sprchovaní. Rad **TOP-LINE S** ponúka široký výber profilov aj skiel, kvalitné materiály a nadčasový dizajn za prívetivú cenu.

Posuvné dvere možno jednoducho odklopiť, čo výrazne uľahčuje čistenie. Všetky sklá sa štandardne dodávajú s antiplakovou úpravou Aquaperle.

V ponuke nasledujúce varianty dverí a bočných stien:

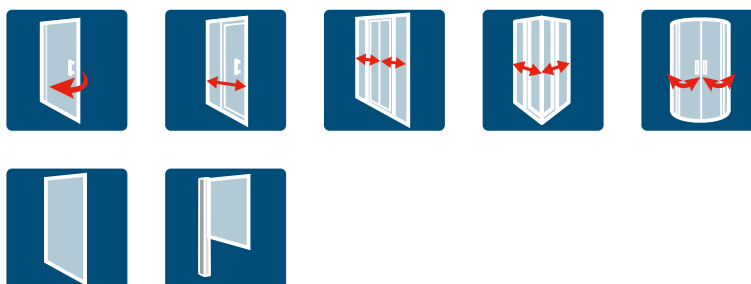

TOP-LINE S

SAFETY
GLASS
6 mm

4

Standard
2000 mm

Maximum
1000 mm

max.
1400 mm

AQUA
PERLE



**BLACK
LINE**

BLACK LINE:
Pohľadové diely
v čiernej matnej
farbe.

**Sprchové
zásteny
BLACK LINE
sú dostupné
iba v čírom
skle (07).**

↑
Vysvetlivky
k piktogramom
nájdete
na vnútornej
zadnej strane
obálky.



TLSP + TOPF2 | aluchróm (50), číre sklo (07)



TLSP + TOPF2 | čierna matná (06), číre sklo (07)



TLSP | aluchróm (50), číre sklo (07)

OBJEDNÁVACÍ KÓD NÁJDETE V ŠEDÝCH POLIACH:

TLSP 070 01 07 = TOP-LINE S jednokřídlové dveře, šířka 700 mm, výška 2000 mm, matný elox, číre sklo



Sprchové zástěny
BLACK LINE
sú dostupné iba
v čírom skle (07).

TLSP | JEDNOKŘÍDLOVÉ DVERE

6mm bezpečnostné sklo | otváranie von aj dovnútra | magnetické tesnenie | chrómované plastové dieliky a madlo pri všetkých variantách farieb profilov okrem kolekcie BLACK LINE

Štandardné rozmery ¹⁾

Štandardné rozmery ¹⁾			Typ	Šírka	Farba ⁵⁾	Sklo			
Šírka	Šírka vstupu	Výška	Kód	Rozmer	01=matný elox 04=biela 06=čierna matná ⁶⁾ 50=aluchróm	07=číre 22=Durlux	30=Mastercarré 51=línia		
700	564	2000	TLSP	070	xx	xx	440 €	xx	598 €
750	614	2000	TLSP	075	xx	xx	450 €	xx	609 €
800	664	2000	TLSP	080	xx	xx	459 €	xx	618 €
900	764	2000	TLSP	090	xx	xx	482 €	xx	641 €
1000	864	2000	TLSP	100	xx	xx	507 €	xx	664 €

Zvláštne rozmery ^{1) 2)}

600 - 800	podľa šírky dverí	do 2000	TLSP	SM1	xx	xx	554 €	xx	712 €
801 - 1000	podľa šírky dverí	do 2000	TLSP	SM2	xx	xx	630 €	xx	789 €

TOPF2 | BOČNÁ STENA (IBA PRE KOMBINÁCIU S DVERAMI)

6mm bezpečnostné sklo

Štandardné rozmery ^{1) 3)}

Štandardné rozmery ^{1) 3)}			Typ	Šírka	Farba ⁵⁾	Sklo		
Šírka	Výška	Kód	Rozmer	01=matný elox 04=biela 06=čierna matná ⁶⁾ 50=aluchróm	07=číre 22=Durlux	30=Mastercarré 51=línia		
700	2000	TOPF2	070	xx	xx	291 €	xx	376 €
750	2000	TOPF2	075	xx	xx	297 €	xx	381 €
800	2000	TOPF2	080	xx	xx	297 €	xx	381 €
900	2000	TOPF2	090	xx	xx	309 €	xx	392 €
1000	2000	TOPF2	100	xx	xx	326 €	xx	410 €
1200	2000	TOPF2	120	xx	xx	349 €	xx	433 €
1400	2000	TOPF2	140	xx	xx	375 €	xx	458 €

Zvláštne rozmery ^{1) 2) 4)}

250 - 800	do 2000	TOPF2	SM1	xx	xx	355 €	xx	439 €
801 - 1400	do 2000	TOPF2	SM2	xx	xx	450 €	xx	534 €

PRÍPLATKY PRE DVERE ALEBO BOČNÚ STENU

Skosenie / Výrez	Z.AUS.001 (vychádza sa z ceny za zvláštne rozmery)	Cena za ks	104 €
------------------	--	------------	-------

PRESTAVITELNÉ ŠÍRKY

Stavebná pripravenosť niky po obložení

Inštalčný rozmer vaničky - od zvislého obkladu po vonkajšiu hranu vaničky

Stavebná pripravenosť dlažby pre zástenu štandardných rozmerov

Štandardné rozmery	1		2		Montáž na dlažbu (stred skla)	
	Šírka	Dvere v nike (-25 mm; +25 mm)	Dvere (+bočná stena v 90°) (-25 mm; 0 mm)	Bočná stena v 90° (-25 mm; 0 mm)	Dvere (+bočná stena v 90°) (-10 mm; +15 mm)	Bočná stena v 90° (-10 mm; +15 mm)
700		675-725	675-700	675-700	673	673
750		725-775	725-750	725-750	723	723
800		775-825	775-800	775-800	773	773
900		875-925	875-900	875-900	873	873
1000		975-1025	975-1000	975-1000	973	973
1200		-	-	1175-1200	-	1173
1400		-	-	1375-1400	-	1373
Zvláštne rozmery		(-25 mm; +25 mm)	(-10 mm; +15 mm)	(-10 mm; +15 mm)	(-10 mm; +15 mm)	(-10 mm; +15 mm)
napr.: 865		840-890	855-880	855-880	865	865

POZNÁMKY

- 1) - V PRÍPADE MONTÁŽE NA DLAŽBU JE NUTNÉ VZIAŤ DO ÚVAHY ROZDIEL MEDZI NOMINÁLNOU A FYZICKOU ŠÍRKOU. POZRI TECHNICKÉ INFORMÁCIE NA KONCI TEJTO KAPITOLY.
- 2) - DO OBJEDNÁVKY JE NUTNÉ UVIESŤ, ČI BUDE MONTÁŽ NA VANIČKU ALEBO NA DLAŽBU. POZRI TECHNICKÉ INFORMÁCIE NA KONCI TEJTO KAPITOLY.
- 3) - SKUTOČNÁ ŠÍRKA (NA STRED PROFILU) DVERÍ S B. STENOU JE O 27 MM MENŠIA AKO ŠÍRKA V OBJEDNÁVACOM KÓDE (S TOLERANCIOU -10 AŽ +15 MM). POZRI TECH. INFORMÁCIE NA KONCI TEJTO KAPITOLY.
- 4) - **DÔLEŽITÉ UPOZORNENIE:** SKRÁTENÁ BOČNÁ STENA U TOP-LINE S SA OSÁDZA NA VAŇU / SOKEL.
- 5) - PRODUKTY RADU TOP-LINE S MÔŽNO DODAŤ AJ V SANITÁRNEJ FARBE (SF), VIAC INFORMÁCIÍ NÁJDETE NA STRANE 16.
- 6) - SPRCHOVÉ ZÁSTENY BLACK LINE V ČIERNEJ MATNEJ FARBE SÚ DOSTUPNÉ IBA V ČÍROM SKLE (07).

Technické informácie na stranách 188-189.

Rozmery v mm. Ceny v EUR bez DPH. Zvláštne vyhotovenie nie je možné vrátiť.

PRODUKTY SKLADOM

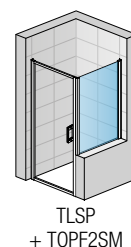
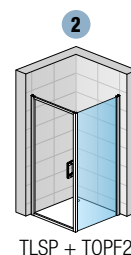
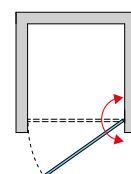
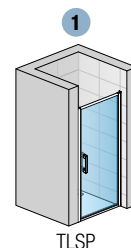

TOP-LINE S

TOP-LINE S

SAFETY
GLASS
6 mm

4

Standard
2000 mm

Maximum
1800 mm

max.
1400 mm

AQUA
PERLE



**BLACK
LINE**

BLACK LINE:
Pohľadové diely
v čiernej matnej
farbe.

**Sprchové
zásteny
BLACK LINE
sú dostupné
iba v čírom
skle (07).**

↑
Vysvetlivky
k piktogramom
nájdete
na vnútornej
zadnej strane
obálky.



TLS2G + TOPF2 | aluchróm (50), číre sklo (07)



TLS2D + TOPF2 | čierna matná (06), číre sklo (07)



TLS2G | aluchróm (50), číre sklo (07)

OBJEDNÁVACÍ KÓD NÁJDETE V ŠEDÝCH POLIACH:

TLS2 G 120 01 07 = TOP-LINE S jednodielne posuvné dvere s pevnou stenou v rovine, pevný diel vľavo, šírka 1200 mm, výška 2000 mm, matný elox, číre sklo



Sprchové zásteny
BLACK LINE
sú dostupné iba
v čírom skle (07).

TLS2 | JEDNODIELNE POSUVNÉ DVERE S PEVNOU STENOU V ROVINE

6mm bezpečnostné sklo | magnetické tesnenie | 10mm prahová lišta | chrómované plastové dieliky a madlo pri všetkých variantách farieb profilov okrem kolekcie BLACK LINE

Štandardné rozmery ¹⁾

Štandardné rozmery ¹⁾				Typ	Pevný diel	Šírka	Farba ⁵⁾	Sklo			
Šírka	Šírka vstupu	Šírka pevného dielu	Výška	Kód	G=vľavo D=vpravo	Rozmer	01=matný elox 04=biela 06=čierna matná ⁶⁾ 50=aluchróm	07=číre 22=Durlux	30=Mastercarré 51=línia		
1000	395	482	2000	TLS2	x	100	xx	xx	559 €	xx	719 €
1200	495	582	2000	TLS2	x	120	xx	xx	593 €	xx	751 €
1300	545	632	2000	TLS2	x	130	xx	xx	609 €	xx	768 €
1400	595	682	2000	TLS2	x	140	xx	xx	624 €	xx	783 €
1500	645	732	2000	TLS2	x	150	xx	xx	642 €	xx	801 €
1600	695	782	2000	TLS2	x	160	xx	xx	659 €	xx	817 €

Zvláštne rozmery ¹⁾²⁾

1000 - 1800	podľa šírky dverí	do 2000	TLS2	x	SM1	xx	xx	791 €	xx	950 €
-------------	-------------------	---------	------	---	-----	----	----	-------	----	-------

TOPF2 | BOČNÁ STENA (IBA PRE KOMBINÁCIU S DVERAMI)

6mm bezpečnostné sklo

Štandardné rozmery ¹⁾³⁾

Štandardné rozmery ¹⁾³⁾				Typ	Šírka	Farba ⁵⁾	Sklo			
Šírka	Výška	Kód	Rozmer			01=matný elox 04=biela 06=čierna matná ⁶⁾ 50=aluchróm	07=číre 22=Durlux	30=Mastercarré 51=línia		
700	2000	TOPF2	070	xx	xx	291 €	xx	376 €		
750	2000	TOPF2	075	xx	xx	297 €	xx	381 €		
800	2000	TOPF2	080	xx	xx	297 €	xx	381 €		
900	2000	TOPF2	090	xx	xx	309 €	xx	392 €		
1000	2000	TOPF2	100	xx	xx	326 €	xx	410 €		
1200	2000	TOPF2	120	xx	xx	349 €	xx	433 €		
1400	2000	TOPF2	140	xx	xx	375 €	xx	458 €		

Zvláštne rozmery ¹⁾²⁾⁴⁾

250 - 800	do 2000	TOPF2	SM1	xx	xx	355 €	xx	439 €
801 - 1400	do 2000	TOPF2	SM2	xx	xx	450 €	xx	534 €

PRÍPLATKY

Skosenie / Výrez	Z.AUS.001 (vychádza sa z ceny za zvláštne rozmery)	Cena za ks	104 €
------------------	--	------------	-------

PRESTAVITELNÉ ŠÍRKY

Stavebná pripravenosť niky
po obložení

Inštalčný rozmer vaničky
- od zvislého obkladu po vonkajšiu hranu vaničky

Stavebná pripravenosť dlažby
pre zástenu štandardných rozmerov

Štandardné rozmery

Šírka	1		2		Montáž na dlažbu (stred skla)	
	Dvere v nike (-25 mm; +25 mm)	Dvere (+bočná stena v 90°) (-25 mm; 0 mm)	Bočná stena v 90° (-25 mm; 0 mm)	Dvere (+bočná stena v 90°) (-10 mm; +15 mm)	Bočná stena v 90° (-10 mm; +15 mm)	
700	-	-	675-700	-	673	
750	-	-	725-750	-	723	
800	-	-	775-800	-	773	
900	-	-	875-900	-	873	
1000	975-1025	975-1000	975-1000	973	973	
1200	1175-1225	1175-1200	1175-1200	1173	1173	
1300	1275-1325	1275-1300	-	1273	-	
1400	1375-1425	1375-1400	1375-1400	1373	1373	
1500	1475-1525	1475-1500	-	1473	-	
1600	1575-1625	1575-1600	-	1573	-	

Zvláštne rozmery

	(-25 mm; +25 mm)	(-10 mm; +15 mm)	(-10 mm; +15 mm)	(-10 mm; +15 mm)	(-10 mm; +15 mm)
napr.: 1225	1200-1250	1215-1240	1215-1240	1225	1225

POZNÁMKY

- 1) - V PRÍPADE MONTÁŽE NA DLAŽBU JE NUTNÉ VZIAŤ DO ÚVAHY ROZDIEL MEDZI NOMINÁLNOU A FYZICKOU ŠÍRKOU. POZRI TECHNICKÉ INFORMÁCIE NA KONCI TEJTO KAPITOLY.
- 2) - DO OBJEDNÁVKY JE NUTNÉ UVIESŤ, ČI BUDE MONTÁŽ NA VANIČKU ALEBO NA DLAŽBU. POZRI TECHNICKÉ INFORMÁCIE NA KONCI TEJTO KAPITOLY.
- 3) - SKUTOČNÁ ŠÍRKA (NA STRED PROFILU) DVERÍ S B. STENOU JE O 27 MM MENŠIA AKO ŠÍRKA V OBJEDNÁVACOM KÓDE (S TOLERANCIOU -10 AŽ +15 MM). POZRI TECH. INFORMÁCIE NA KONCI TEJTO KAPITOLY.
- 4) - **DÔLEŽITÉ UPOZORNENIE:** SKRÁTENÁ BOČNÁ STENA U TOP-LINE S SA OSÁDZA NA VAŇU / SOKEL.
- 5) - PRODUKTY RADU TOP-LINE S MOŽNO DODAŤ AJ V SANITÁRNEJ FARBE (SF), VIAC INFORMÁCIÍ NÁJDETE NA STRANE 16.
- 6) - SPRCHOVÉ ZÁSTENY BLACK LINE V ČIERNEJ MATNEJ FARBE SÚ DOSTUPNÉ IBA V ČÍROM SKLE (07).

Technické informácie na stranách 188-189.

Rozmery v mm. Ceny v EUR bez DPH. Zvláštne vyhotovenie nie je možné vrátiť.

**PRODUKTY
SKLADOM**

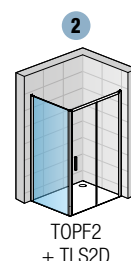
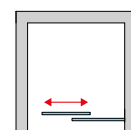
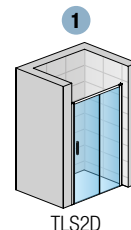

TOP-LINE S

TOP-LINE S

SAFETY
GLASS
6 mm

4

Standard
2000 mm

Maximum
1800 mm

max.
1400 mm

AQUA
PERLE



**BLACK
LINE**

BLACK LINE:
Pohľadové diely
v čiernej matnej
farbe.

**Sprchové
zásteny
BLACK LINE
sú dostupné
iba v čírom
skle (07).**

↑
Vysvetlivky
k piktogramom
nájdete
na vnútornej
zadnej strane
obálky.



TLS4 + TOPF2 | aluchróm (50), číre sklo (07)



TLS4 + TOPF2 | čierna matná (06), číre sklo (07)



TLS4 | aluchróm (50), číre sklo (07)

OBJEDNÁVACÍ KÓD NÁJDETE V ŠEDÝCH POLIACH:

TLS4 120 01 07 = TOP-LINE S dvojdielne posuvné dvere s 2 pevnými stenami v rovine, šírka 1200 mm, výška 2000 mm, matný elox, číre sklo



Sprchové zásteny
BLACK LINE
sú dostupné iba
v čírom skle (07).

TLS4 | DVOJDIELNE POSUVNÉ DVERE S 2 PEVNÝMI STENAMI V ROVINE

6mm bezpečnostné sklo | magnetické tesnenie | 10mm prahová lišta | chrómované plastové dieliky a madlo pri všetkých variantách farieb profilov okrem kolekcie BLACK LINE

Štandardné rozmery ¹⁾

Štandardné rozmery ¹⁾				Typ	Šírka	Farba ⁵⁾	Sklo	
Šírka	Šírka vstupu	Šírka pevného dielu	Výška	Kód	Rozmer	01=matný elox 04=biela 06=čierna matná ⁶⁾ 50=aluchróm	07=číre 22=Durlux	30=Mastercarré 51=línia
1200	456	312	2000	TLS4	120	xx	xx	740 € xx 897 €
1400	556	362	2000	TLS4	140	xx	xx	767 € xx 926 €
1600	656	412	2000	TLS4	160	xx	xx	791 € xx 950 €

Zvláštne rozmery ^{1) 2)}

1000 - 1800	podľa šírky dverí	do 2000	TLS4	SM1	xx	xx	950 € xx	1 109 €
-------------	-------------------	---------	------	-----	----	----	----------	---------

TOPF2 | BOČNÁ STENA (IBA PRE KOMBINÁCIU S DVERAMI)

6mm bezpečnostné sklo

Štandardné rozmery ^{1) 3)}

Štandardné rozmery ^{1) 3)}			Typ	Šírka	Farba ⁵⁾	Sklo	
Šírka	Výška	Kód	Rozmer	01=matný elox 04=biela 06=čierna matná ⁶⁾ 50=aluchróm	07=číre 22=Durlux	30=Mastercarré 51=línia	
700	2000	TOPF2	070	xx	xx	291 € xx 376 €	
750	2000	TOPF2	075	xx	xx	297 € xx 381 €	
800	2000	TOPF2	080	xx	xx	297 € xx 381 €	
900	2000	TOPF2	090	xx	xx	309 € xx 392 €	
1000	2000	TOPF2	100	xx	xx	326 € xx 410 €	
1200	2000	TOPF2	120	xx	xx	349 € xx 433 €	
1400	2000	TOPF2	140	xx	xx	375 € xx 458 €	

Zvláštne rozmery ^{1) 2) 4)}

250 - 800	do 2000	TOPF2	SM1	xx	xx	355 € xx 439 €
801 - 1400	do 2000	TOPF2	SM2	xx	xx	450 € xx 534 €

PRÍPLATKY IBA PRE BOČNÚ STENU

Skosenie / Výrez	Z.AUS.001 (vychádza sa z ceny za zvláštne rozmery)	Cena za ks	104 €
------------------	--	------------	-------

PRODUKTY SKLADOM

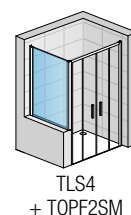
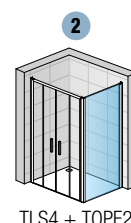
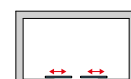
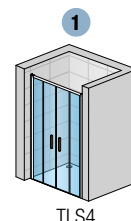

TOP-LINE S

PRESTAVITELNÉ ŠÍRKY

Stavebná pripravenosť niky po obložení

Inštalčný rozmer vaničky - od zvislého obkladu po vonkajšiu hranu vaničky

Stavebná pripravenosť dlažby pre zástenu štandardných rozmerov

Štandardné rozmery	1		2		Montáž na dlažbu (stred skla)	
	Šírka	Dvere v nike (-25 mm; +25 mm)	Dvere (+bočná stena v 90°) (-25 mm; 0 mm)	Bočná stena v 90° (-25 mm; 0 mm)	Dvere (+bočná stena v 90°) (-10 mm; +15 mm)	Bočná stena v 90° (-10 mm; +15 mm)
700	-	-	-	675-700	-	673
750	-	-	-	725-750	-	723
800	-	-	-	775-800	-	773
900	-	-	-	875-900	-	873
1000	-	-	-	975-1000	-	973
1200	1175-1225	1175-1200	1175-1200	1175-1200	1173	1173
1400	1375-1425	1375-1400	1375-1400	1375-1400	1373	1373
1600	1575-1625	1575-1600	-	-	1573	-
Zvláštne rozmery		(-25 mm; +25 mm)	(-10 mm; +15 mm)	(-10 mm; +15 mm)	(-10 mm; +15 mm)	(-10 mm; +15 mm)
napr.: 1225	1200-1250	1215-1240	1215-1240	1225	1225	

POZNÁMKY

- 1) - V PŘÍPÁDE MONTÁŽE NA DLAŽBU JE NUTNÉ VZIAŤ DO ÚVAHY ROZDIEL MEDZI NOMINÁLNOU A FYZICKOU ŠÍRKOU. POZRI TECHNICKÉ INFORMÁCIE NA KONCI TEJTO KAPITOLY.
- 2) - DO OBJEDNÁVKY JE NUTNÉ UVIESŤ, ČI BUDE MONTÁŽ NA VANIČKU ALEBO NA DLAŽBU. POZRI TECHNICKÉ INFORMÁCIE NA KONCI TEJTO KAPITOLY.
- 3) - SKUTOČNÁ ŠÍRKA (NA STRED PROFILU) DVERÍ S B. STENOU JE O 27 MM MENŠIA AKO ŠÍRKA V OBJEDNÁVACOM KÓDE (S TOLERANCIOU -10 AŽ +15 MM). POZRI TECH. INFORMÁCIE NA KONCI TEJTO KAPITOLY.
- 4) - **DÔLEŽITÉ UPOZORNENIE:** SKRÁTENÁ BOČNÁ STENA U TOP-LINE S SA OSÁDZA NA VAŇU / SOKEL.
- 5) - PRODUKTY RADU TOP-LINE S MÔŽNO DODÁŤ AJ V SANITÁRNEJ FARBE (SF), VIAC INFORMÁCIÍ NÁJDETE NA STRANE 16.
- 6) - SPRCHOVÉ ZÁSTENY BLACK LINE V ČIERNEJ MATNEJ FARBE SÚ DOSTUPNÉ IBA V ČÍROM SKLE (07).

1 Technické informácie na stranách 188-189.

Rozmery v mm. Ceny v EUR bez DPH. Zvláštne vyhotovenie nie je možné vrátiť.

TOP-LINE S

SAFETY
GLASS
6 mm

4

Standard
2000 mm

Maximum
1200 mm

AQUA
PERLE

EN 14428
A1

BLACK
LINE

BLACK LINE:
Pohľadové diely
v čiernej matnej
farbe.

**Sprchové
zásteny
BLACK LINE
sú dostupné
iba v čírom
skle (07).**

↑
Vysvetlivky
k piktogramom
nájdete
na vnútornej
zadnej strane
obálky.



TLSAC | aluchróm (50), číre sklo (07)



TLSAC | čierna matná (06), číre sklo (07)

OBJEDNÁVACÍ KÓD NÁJDETE V ŠEDÝCH POLIACH:

TLSAC 070 01 07 = TOP-LINE S rohový vstup dvojdíelnymi posuvnými dverami, komplet, šírka 700 mm, výška 2000 mm, matný elox, číre sklo



BLACK LINE

Sprchové zásteny
BLACK LINE
sú dostupné iba
v čírom skle (07).

TLSAC | ROHOVÝ VSTUP S DVOJDIELNYMI POSUVNÝMI DVERAMI (BEZ SPODNÉHO RÁMOVÉHO PROFILU)

6mm bezpečnostné sklo | magnetické tesnenie | 10mm prahová lišta | chrómované plastové dieliky a madlo pri všetkých variantách farieb profilov okrem kolekcie BLACK LINE

ROVNOSTRANNÉ PREVEDENIE - CENA ZA KOMPLET

Štandardné rozmery ^{1) 3) 4)}

Štandardné rozmery ^{1) 3) 4)}				Typ	Šírka	Farba ⁵⁾	Sklo
Šírka	Šírka vstupu	Šírka pevného dielu	Výška	Kód	Rozmer	01=matný elox 04=biela 06=čierna matná ⁶⁾ 50=aluchróm	07=číre 22=Durlux 30=Mastercarré 51=línia
700	359	344	2000	TLSAC	070	xx	xx
800	429	394	2000	TLSAC	080	xx	xx
900	499	444	2000	TLSAC	090	xx	xx
1000	569	494	2000	TLSAC	100	xx	xx

PRODUKTY
SKLADOM



NEROVNOSTRANNÉ PREVEDENIE - CENA ZA STRANU (NUTNÉ OBJEDNAŤ PRAVÝ A ĽAVÝ DIEL)

6mm bezpečnostné sklo | magnetické tesnenie | 10mm prahová lišta

Štandardné rozmery ^{1) 3) 4)} - CENA ZA STRANU

Štandardné rozmery ^{1) 3) 4)} - CENA ZA STRANU				Typ	Diel	Šírka	Farba ⁵⁾	Sklo
Šírka	Šírka pevného dielu	Výška	Kód	G=favý D=pravý	Rozmer	01=matný elox 04=biela 06=čierna matná ⁶⁾ 50=aluchróm	07=číre 22=Durlux 30=Mastercarré 51=línia	
700	334	2000	TLS	x	070	xx	xx	
750	359	2000	TLS	x	075	xx	xx	
800	384	2000	TLS	x	080	xx	xx	
900	434	2000	TLS	x	090	xx	xx	
1000	484	2000	TLS	x	100	xx	xx	
1200	584	2000	TLS	x	120	xx	xx	

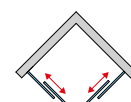

Zvláštne rozmery ^{1) 2) 4)} - CENA ZA STRANU

600-900	podľa šírky dverí	do 2000	TLS	x	SM1	xx	xx
901-1200	podľa šírky dverí	do 2000	TLS	x	SM2	xx	xx

PRESTAVITELNÉ ŠÍRKY

Inštalčný rozmer vaničky
- od zvislého obkladu po vonkajšiu hranu vaničky

Stavebná pripravenosť dlažby
pre zástenu štandardných rozmerov

Štandardné rozmery

1 + 2

Montáž na dlažbu (stred skla)

Šírka	Rohový vstup (-25 mm; +0 mm)	Rohový vstup (-10 mm; +15 mm)
700	675-700	673
750	725-750	723
800	775-800	773
900	875-900	873
1000	975-1000	973
1200	1175-1200	1173

Zvláštne rozmery

(-10 mm; +15 mm)

(-10 mm; +15 mm)

napr.: 865 855-880 865

POZNÁMKY

- 1) - V PRÍPADE MONTÁŽE NA DLAŽBU JE NUTNÉ VZIAŤ DO ÚVAHY ROZDIEL MEDZI NOMINÁLNOU A FYZICKOU ŠÍRKOU. POZRI TECHNICKÉ INFORMÁCIE NA KONCI TEJTO KAPITOLY.
- 2) - DO OBJEDNÁVKY JE NUTNÉ UVIESŤ, ČI BUDE MONTÁŽ NA VANIČKU ALEBO NA DLAŽBU. POZRI TECHNICKÉ INFORMÁCIE NA KONCI TEJTO KAPITOLY.
- 3) - SKUTOČNÁ ŠÍRKA (NA STRED PROFILU) JE O 27 MM MENŠIA AKO ŠÍRKA V OBJEDNÁVACOM KÓDE (S TOLERANCIOU -10 AŽ +15 MM). POZRI TECH. INFORMÁCIE NA KONCI TEJTO KAPITOLY.
- 4) - ROHOVÝ VSTUP SA SKLADÁ Z PRAVÉHO A ĽAVÉHO DIELU.
- 5) - PRODUKTY RADU TOP-LINE S MOŽNO DODAŤ AJ V SANITÁRNEJ FARBE (SF), VIAC INFORMÁCIÍ NÁJDETE NA STRANE 16.
- 6) - SPRCHOVÉ ZÁSTENY BLACK LINE V ČIERNEJ MATNEJ FARBE SÚ DOSTUPNÉ IBA V ČÍROM SKLE (07).

Technické informácie na stranách 188-189.

Rozmery v mm. Ceny v EUR bez DPH. Zvláštne vyhotovenie nie je možné vrátiť.

TOP-LINE S

SAFETY
GLASS
6 mm



Standard
2000 mm

Maximum
1200 mm

550mm

AQUA
PERLE



**BLACK
LINE**

BLACK LINE:
Pohľadové diely
v čiernej matnej
farbe.

**Sprchové
zásteny
BLACK LINE
sú dostupné
iba v čírom
skle (07).**

↑
Vysvetlivky
k piktogramom
nájdete
na vnútornej
zadnej strane
obálky.



TLRS I aluchróm (50), číre sklo (07)



TLRS I čierna matná (06), číre sklo (07)

OBJEDNÁVACÍ KÓD NÁJDETE V ŠEDÝCH POLIACH:

TLSR 55 080 01 07 = TOP-LINE S štvrťkruh s dvojdielnymi posuvnými dverami, rádius 550 mm, šírka 800 mm, výška 2000 mm, matný elox, číre sklo



BLACK LINE

Sprchové zásteny
BLACK LINE
sú dostupné iba
v čírom skle (07).

TLSR | ŠTVRŤKRUH S DVOJDIELNYMI POSUVNÝMI DVERAMI

6mm bezpečnostné sklo | magnetické tesnenie | 10mm prahová lišta | chrómované plastové dieliky a madlo pri všetkých variantách farieb okrem kolekcie BLACK LINE

Štandardné rozmery ^{1) 3)}

Štandardné rozmery ^{1) 3)}				Typ	Rádius	Šírka	Farba	Sklo	
Šírka A	Šírka vstupu	Šírka pevného dílu B	Výška	Kód	55=550 mm	Rozmer	01=matný elox 04=biela 06=čierna matná ⁶⁾ 50=aluchróm	07=číre	
800	401	258	2000	TLSR	55	080	xx	07	867 €
900	557	358	2000	TLSR	55	090	xx	07	910 €
1000	579	458	2000	TLSR	55	100	xx	07	957 €

Zvláštne rozmery ^{1) 2) 4) 5)}

800-1200	podľa šírky dverí	2000	TLSR	55	SM1	xx	07	1 323 €
----------	-------------------	------	------	----	-----	----	----	---------

PRODUKTY
SKLADOM

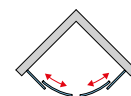
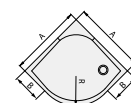
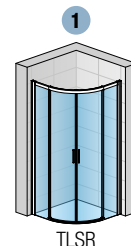

PRESTAVITELNÉ ŠÍRKY

Štandardné rozmery	Inštaláčny rozmer vaničky - od zvislého obkladu po vonkajšiu hranu vaničky	Stavebná pripravenosť dlažby pre zástenu štandardných rozmerov
	1	Montáž na dlažbu (stred skla)
Šírka	Štvrťkruh (-25 mm; 0 mm)	Štvrťkruh (-10 mm; +15 mm)
800	775-800	773
900	875-900	873
1000	975-1000	973
Zvláštne rozmery	(-10 mm; +15 mm)	(-10 mm; +15 mm)
napr.: 865	855-880	865

POZNÁMKY

- 1) - V PRÍPADE MONTÁŽE NA DLAŽBU JE NUTNÉ VZIAŤ DO ÚVAHY ROZDIEL MEDZI NOMINÁLNOU A FYZICKOU ŠÍRKOU. POZRI TECHNICKÉ INFORMÁCIE NA KONCI TEJTO KAPITOLY.
- 2) - DO OBJEDNÁVKY JE NUTNÉ UVIESŤ, ČI BUDE MONTÁŽ NA VANIČKU ALEBO NA DLAŽBU. POZRI TECHNICKÉ INFORMÁCIE NA KONCI TEJTO KAPITOLY.
- 3) - SKUTOČNÁ ŠÍRKA (NA STRED PROFILU) JE O 27 MM MENŠIA AKO ŠÍRKA V OBJEDNÁVACOM KÓDE (S TOLERANCIOU -10 AŽ +15 MM). POZRI TECH. INFORMÁCIE NA KONCI TEJTO KAPITOLY.
- 4) - ŠÍRKU KRÍDEL DVERÍ NEMOŽNO MENIŤ, MENÍ SA IBA ŠÍRKA PEVNÝCH DIELOV.
- 5) - U NEROVNOSTRANNÉHO PŘEVEDENIA JE NUTNÉ UVIESŤ ŠÍRKU PRAVEJ A ĽAVEJ STRANY.
- 6) - SPRCHOVÉ ZÁSTENY BLACK LINE V ČIERNEJ MATNEJ FARBE SÚ DOSTUPNÉ IBA V ČÍROM SKLE (07).

1 Technické informácie na stranách 188-189.

Rozmery v mm. Ceny v EUR bez DPH. Zvláštne vyhotovenie nie je možné vrátiť.

TECHNICKÉ PREDNOSTI A PRESTAVITELNOSŤ

Vyrovnávací profil na stenu

- Umožňuje 25mm prestavitelnosť
- Nie je nutné žiadne vŕtanie
- Jediná fixačná skrutka pre prestavenie šírky



Doraz pojazdu dverí

- Zabraňuje nárazu dverí na konci otvárania



Naklapávací systém spojenia dverí a bočnej steny

- Zaisťuje absolútnu tesnosť a dobrý vzhľad i bez vŕtania a zoskrutkovania
- Vhodný aj pre montáž na dlažbu



Dvojité pojazdové kolieska

- Pre ľahký a tichý chod pri otváraní posuvných dverí



POHODLNÉ ČISTENIE A ĽAHKÁ ÚDRŽBA



Dvere s odklápaním, nízka prahová lišta

- Systém so spodným vodiacim dielkom
- Pre jednoduché čistenie aj manipuláciu
- Nízka prahová lišta (10mm) pre bezbariérový prístup

ZAÚJÍMAVÝ DESIGN



131



141

Moderné madlá

- Chrómované úzke madlá umožňujú jednoduché otváranie dverí (3)

Kvalita aj v detaile

- Dobrý dojem ze série TOP-LINE S umocňujú chrómované rohové spoje (4)



151

Nadčasový tvar profilu

- Ploché tvary profilu (na obrázku s nástenným profilom), bez spodného a horného vodorovného profilu (5).

TOP-LINE S | TECHNICKÉ INFORMÁCIE

DVERE S BOČNOU STENOU, ROHOVÝ VSTUP A ŠTVRŤKRUH - MONTÁŽ NA VANIČKU

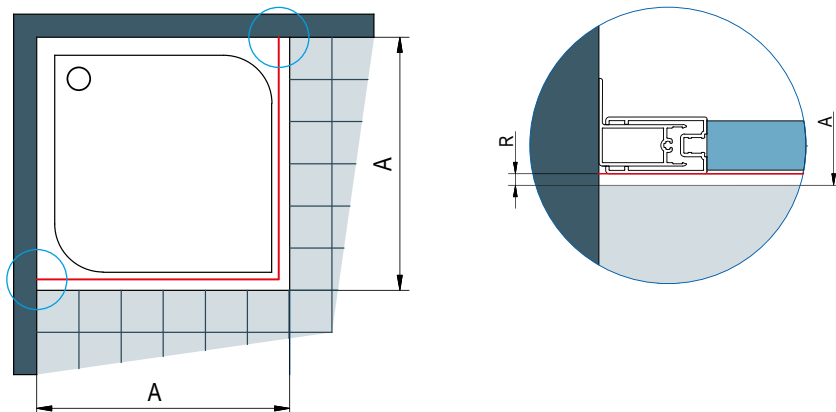

A | zmeraná vzdialenosť od steny k vonkajšiemu okraju vaničky (sprchová zástena je z dôvodu nutného odsadenia vždy menšia ako udávaný nominálny rozmer výrobku)

Pri montáži na vaničku je odsadenie R (viď detail 1) závislé na veľkosti rádiusu vonkajšie hrany vaničky a je rovnaké pre štandardné i zvláštne rozmery.

DVERE S BOČNOU STENOU, ROHOVÝ VSTUP - MONTÁŽ NA DLAŽBU

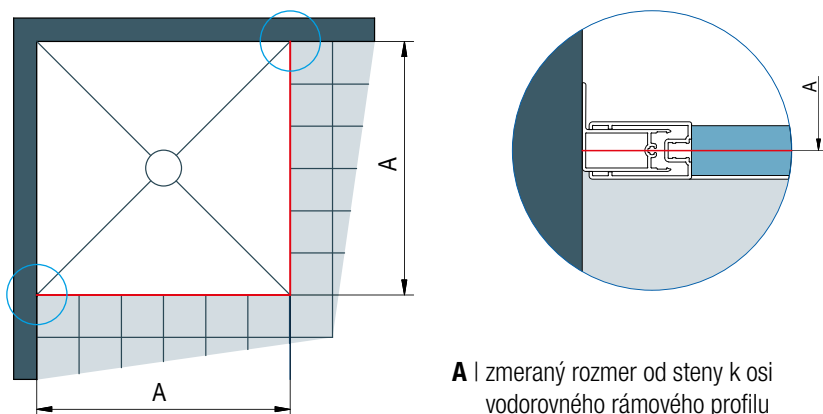

A | zmeraný rozmer od steny k osi vodorovného rámového profilu

Stavebná pripravenosť dlažby pre zástenu štandardných rozmerov

Štandardná šírka	Šírka A = k osi skla/profilu
750	723
800	773
900	873
1000	973
1200	1173
1300	1273
1400	1373
1500	1473
1600	1573

Štandardné rozmery je možné použiť len v prípade, že rozmer dlažby zodpovedá šírke A v tabuľke vpravo (so zohľadnením tolerancie), inak je nutný zvláštny rozmer.

Skutočná šírka štandardnej zásteny zodpovedá šírke A (rozmer na stred skla/profilu) z vyššie uvedenej tabuľky s toleranciou -10 až +15 mm.

ŠTVRŤKRUH - MONTÁŽ NA DLAŽBU

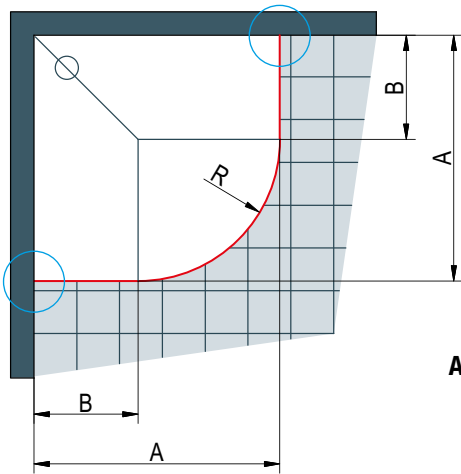

A | zmeraný rozmer od steny k osi skla

Stavebná pripravenosť dlažby pre zástenu štandardných rozmerov

Štvrťkruh s rádiusom 550 mm

Štandardná šírka	Šírka A = k osi skla	Šírka B pre rádius 550
800	773 x 773	235
900	873 x 873	335
1000	973 x 973	435

R538: Rádius k osi vodorovného profilu štvrťkruhu s nominálnym rádiusom 550 mm

Skutočná šírka štandardnej zásteny zodpovedá šírke A (rozmer na stred skla) z vyššie uvedenej tabuľky s toleranciou -10 až +15 mm.

Štandardné rozmery je možné použiť len v prípade, že rozmer dlažby zodpovedá šírke A v tabuľke vpravo (so zohľadnením tolerancie), inak je nutný zvláštny rozmer.

WTT3 2 PROFILY (40262 + 80263)

K UPEVNENIU DVERÍ / BOČNEJ STENY V UHLE 0 AŽ 90°

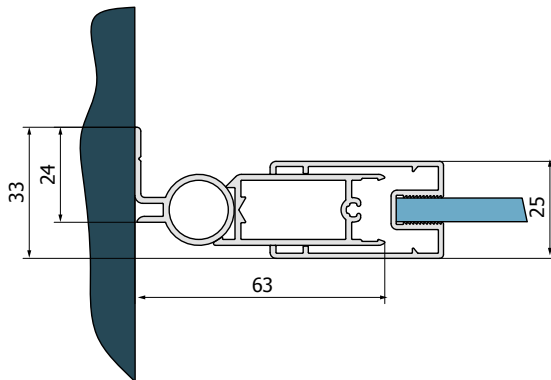

VYROVNÁVACÍ PROFIL 80301

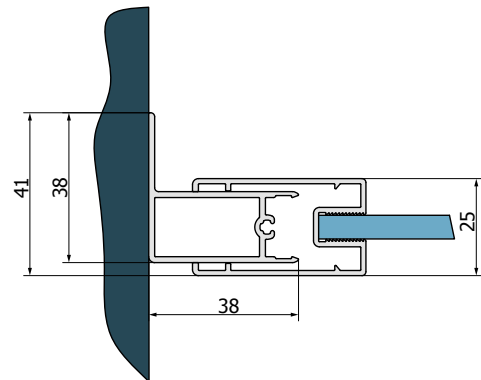





TOP-LINE

ŠTANDARD KVALITY V MNOHÝCH VARIANTÁCH

Typová séria **TOP-LINE** ponúka dômyselnú funkčnosť, kvalitné materiály a nadčasový dizajn za prijateľnú cenu. Široká ponuka atypických prevedení a rôzne typy zatvárania dverí poskytujú široké možnosti pre kreatívne riešenie kúpeľne. Posuvné dvere je možné odklopiť, čo výrazne uľahčuje čistenie. Všetky sklá sa štandardne dodávajú s antiplakovou úpravou Aquaperle.

V ponuke nasledujúce varianty dverí a bočných stien:

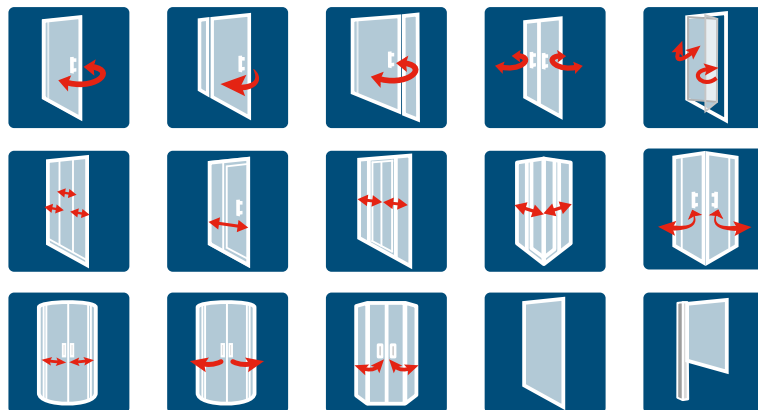

TOP-LINE

SAFETY
GLASS
5 mm/
6 mm

5

Standard
1900 mm

Maximum
1000 mm

max.
1400 mm

AQUA
PERLE



TOPP + TOPF I aluchróm (50), číre sklo (07)

↑
Vysvetlivky
k piktogramom
nájdete
na vnútornej
zadnej strane
obálky.



TOPP I aluchróm (50), číre sklo (07)

OBJEDNÁVACÍ KÓD NÁJDETE V ŠEDÝCH POLIACH:

TOPP 0750 01 07 = TOP-LINE jednokřídlové dveře, šířka 750 mm, výška 1900 mm, matný elox, číre sklo

TOPP | JEDNOKŘÍDLOVÉ DVEŘE

5mm bezpečnostné sklo | otváranie von aj dovnútra | magnetické tesnenie | chrómované plastové dieliky a madlo pri všetkých variantách farieb profilov

Štandardné rozmery ¹⁾

Štandardné rozmery ¹⁾			Typ	Šírka	Farba ⁴⁾	Sklo	
Šírka	Šírka vstupu	Výška	Kód	Rozmer	01=matný elox 04=biela 50=aluchróm	07=číre 22=Durlux	30=Mastercarré 49=satén 51=línia
700	564	1900	TOPP	0700	xx	xx	408 € xx 553 €
750	614	1900	TOPP	0750	xx	xx	417 € xx 563 €
800	664	1900	TOPP	0800	xx	xx	426 € xx 573 €
900	764	1900	TOPP	0900	xx	xx	446 € xx 591 €
1000	864	1900	TOPP	1000	xx	xx	468 € xx 615 €

Zvláštne rozmery ^{1) 2)}

600 - 800	podľa šírky dverí	do 1900	TOPP	SM1	xx	xx	538 € xx 683 €
801 - 1000	podľa šírky dverí	do 1900	TOPP	SM2	xx	xx	591 € xx 738 €

TOPF | BOČNÁ STENA (IBA PRE KOMBINÁCIU S DVEŘAMI)

6mm bezpečnostné sklo

Štandardné rozmery ^{1) 3)}

Štandardné rozmery ^{1) 3)}			Typ	Šírka	Farba ⁴⁾	Sklo	
Šírka	Výška	Kód	Rozmer	01=matný elox 04=biela 50=aluchróm	07=číre 22=Durlux	30=Mastercarré 49=satén 51=línia	
700	1900	TOPF	0700	xx	xx	275 € xx 351 €	
750	1900	TOPF	0750	xx	xx	278 € xx 355 €	
800	1900	TOPF	0800	xx	xx	288 € xx 365 €	
900	1900	TOPF	0900	xx	xx	300 € xx 377 €	
1000	1900	TOPF	1000	xx	xx	320 € xx 396 €	
1200	1900	TOPF	1200	xx	xx	335 € xx 412 €	
1400	1900	TOPF	1400	xx	xx	352 € xx 430 €	

Zvláštne rozmery ^{1) 2)}

250 - 800	do 1900	TOPF	SM1	xx	xx	346 € xx 424 €
801 - 1400	do 1900	TOPF	SM2	xx	xx	405 € xx 480 €

PRODUKTY
SKLADOM

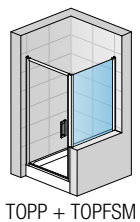
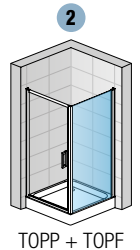
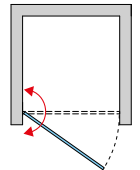
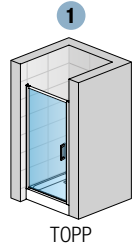

TOP-LINE

PRÍPLATKY PRE BOČNÚ STENU

Kosenie / Výrez	Z.AUS.001 (vychádza sa z ceny za zvláštne rozmery)	Cena za ks	104 €
-----------------	--	------------	-------

PRESTAVITELNÉ ŠÍRKY

Stavebná pripravenosť
niky po obložení

Inštaláčne rozmery vaničky
- od zvislého obkladu po vonkajšiu hranu vaničky

Stavebná pripravenosť dlažby
pre zástenu štandardných rozmerov

Štandardné rozmery	1		2		Montáž na dlažbu (stred profilu)	
Šírka	Dveře v nike (-25 mm; +25 mm)	Dveře (+bočná stena v 90°) (-25 mm; 0 mm)	Bočná stena v 90° (-25 mm; 0 mm)	Dveře (+bočná stena v 90°) (-10 mm; +15 mm)	Bočná stena v 90° (-10 mm; +15 mm)	
700	675-725	675-700	675-700	673	673	
750	725-775	725-750	725-750	723	723	
800	775-825	775-800	775-800	773	773	
900	875-925	875-900	875-900	873	873	
1000	975-1025	975-1000	975-1000	973	973	
1200	-	-	1175-1200	-	1173	
1400	-	-	1375-1400	-	1373	
Zvláštne rozmery	(-25 mm; +25 mm)	(-10 mm; +15 mm)	(-10 mm; +15 mm)	(-10 mm; +15 mm)	(-10 mm; +15 mm)	
napr.: 865	840-890	855-880	855-880	865	865	

POZNÁMKY

- 1) - V PRÍPADE MONTÁŽE NA DLAŽBU JE NUTNÉ VZIAŤ DO ÚVAHY ROZDIEL MEDZI NOMINÁLNOU A FYZICKOU ŠÍRKOU. POZRI TECHNICKÉ INFORMÁCIE NA KONCI TEJTO KAPITOLY.
- 2) - DO OBJEDNÁVKY JE NUTNÉ UVIESŤ, ČI BUDE MONTÁŽ NA VANIČKU ALEBO NA DLAŽBU (ŠÍRKA NA STRED SKLA). POZRI TECH. INFORMÁCIE NA KONCI TEJTO KAPITOLY.
- 3) - SKUTOČNÁ ŠÍRKA (NA STRED PROFILU) DVEŘÍ S B. STENOU JE O 27 MM MENŠIA AKO ŠÍRKA V OBJEDNÁVACOM KÓDE (S TOLERANCIOU -10 AŽ +15 MM). POZRI TECH. INFORMÁCIE NA KONCI TEJTO KAPITOLY.
- 4) - PRODUKTY RADU TOP-LINE MOŽNO DODÁŤ AJ V SANITÁRNEJ FARBE (SF), VIAC INFORMÁCIÍ NÁJDETE NA STRANE 16.

Technické informácie na stranách 224-225.

Rozmery v mm. Ceny v EUR bez DPH. Zvláštne vyhotovenie nie je možné vrátiť.

TOP-LINE

SAFETY
GLASS
6 mm

5

Standard
1900 mm

Maximum
1400 mm

max.
1400 mm

AQUA
PERLE



TED + TOPF I aluchróm (50), číre sklo (07)

↑
Vysvetlivky
k piktogramom
nájdete
na vnútornej
zadnej strane
obálky.



TED I aluchróm (50), číre sklo (07)



OBJEDNÁVACÍ KÓD NÁJDETE V ŠEDÝCH POLIACH:

TED 0900 01 07 = TOP-LINE jednokřídlové dveře s pevnou stenou v rovine, šířka 900 mm, výška 1900 mm, matný elox, číre sklo

PRODUKTY
SKLADOM

TED | JEDNOKŘÍDLOVÉ DVEŘE S PEVNOU STENOU V ROVINĚ

6mm bezpečnostné sklo | otváranie von | magnetické tesnenie | chrómované plastové dieliky a madlo pri všetkých variantách farieb profilov

Štandardné rozmery ¹⁾

Štandardné rozmery ¹⁾				Typ	Šírka	Farba ⁴⁾	Sklo	
Šírka	Šírka vstupu	Šírka pevného dielu	Výška	Kód	Rozmer	01=matný elox 04=biela 50=aluchróm	07=číre 22=Durlux	30=Mastercarré 49=satén 51=línia
800	485	247	1900	TED	0800	xx	xx	517 € xx 698 €
900	585	247	1900	TED	0900	xx	xx	527 € xx 706 €
1000	585	347	1900	TED	1000	xx	xx	537 € xx 714 €
1100	685	347	1900	TED	1100	xx	xx	564 € xx 743 €
1200	685	447	1900	TED	1200	xx	xx	564 € xx 743 €
1400	885	447	1900	TED	1400	xx	xx	583 € xx 762 €

Zvláštne rozmery ^{1) 2)}

700 - 1400	podľa šírky dverí	do 1900	TED	SM1	xx	xx	698 € xx	876 €
------------	-------------------	---------	-----	-----	----	----	----------	-------

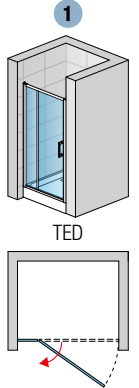

TOPF | BOČNÁ STENA (IBA PRE KOMBINÁCIU S DVEŘAMI)

6mm bezpečnostné sklo

Štandardné rozmery ^{1) 3)}

Štandardné rozmery ^{1) 3)}				Typ	Šírka	Farba ⁴⁾	Sklo	
Šírka	Výška	Kód	Rozmer	01=matný elox 04=biela 50=aluchróm	07=číre 22=Durlux	30=Mastercarré 49=satén 51=línia		
700	1900	TOPF	0700	xx	xx	275 € xx 351 €		
750	1900	TOPF	0750	xx	xx	278 € xx 355 €		
800	1900	TOPF	0800	xx	xx	288 € xx 365 €		
900	1900	TOPF	0900	xx	xx	300 € xx 377 €		
1000	1900	TOPF	1000	xx	xx	320 € xx 396 €		
1200	1900	TOPF	1200	xx	xx	335 € xx 412 €		
1400	1900	TOPF	1400	xx	xx	352 € xx 430 €		

Zvláštne rozmery ^{1) 2)}

250 - 800	do 1900	TOPF	SM1	xx	xx	346 € xx 424 €
801 - 1400	do 1900	TOPF	SM2	xx	xx	405 € xx 480 €

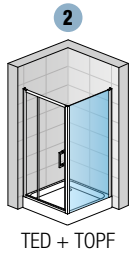

TED + TOPF

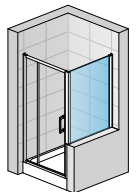

TED + TOPFSM

PRÍPLATKY PRE BOČNÚ STENU

Skosenie / Výrez	Z.AUS.001 (vychádza sa z ceny za zvláštne rozmery)	Cena za ks	104 €
------------------	--	------------	-------

PRESTAVITEĽNÉ ŠÍRKY

Stavebná pripravenosť niky po obložení

Inštalčné rozmery vaničky - od zvislého obkladu po vonkajšiu hranu vaničky

Stavebná pripravenosť dlažby pre zástenu štandardných rozmerov

Štandardné rozmery

Šírka	1		2		Montáž na dlažbu (stred profilu)	
	Dveře v niku (-25 mm; +25 mm)	Dveře (+bočná stena v 90°) (-25 mm; 0 mm)	Bočná stena v 90° (-25 mm; 0 mm)	Dveře (+bočná stena v 90°) (-10 mm; +15 mm)	Bočná stena v 90° (-10 mm; +15 mm)	
700	-	-	675-700	-	673	
750	-	-	725-750	-	723	
800	775-825	775-800	775-800	773	773	
900	875-925	875-900	875-900	873	873	
1000	975-1025	975-1000	975-1000	973	973	
1100	1075-1125	1075-1100	-	1073	-	
1200	1175-1225	1175-1200	1175-1200	1173	1173	
1400	1375-1425	1375-1400	1375-1400	1373	1373	

Zvláštne rozmery

	(-25 mm; +25 mm)	(-10 mm; +15 mm)	(-10 mm; +15 mm)	(-10 mm; +15 mm)	(-10 mm; +15 mm)
napr.: 865	840-890	855-880	855-880	865	865

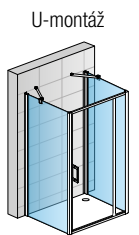

U-montáž

TOPF + TED + TOPF + 2x EVT6.XX.1000

POZNÁMKY

- 1) - V PRÍPADE MONTÁŽE NA DLAŽBU JE NUTNÉ VZIAŤ DO ÚVAHY ROZDIEL MEDZI NOMINÁLNOU A FYZICKOU ŠÍRKOU. POZRI TECHNICKÉ INFORMÁCIE NA KONCI TEJTO KAPITOLY.
- 2) - DO OBJEDNÁVKY JE NUTNÉ UVIESŤ, ČI BUDE MONTÁŽ NA VANIČKU ALEBO NA DLAŽBU (ŠÍRKA NA STRED SKLA). POZRI TECH. INFORMÁCIE NA KONCI TEJTO KAPITOLY.
- 3) - SKUTOČNÁ ŠÍRKA (NA STRED PROFILU) DVEŘÍ S B. STENOU JE O 27 MM MENŠIA AKO ŠÍRKA V OBJEDNÁVACOM KÓDE (S TOLERANCIOU -10 AŽ +15 MM). POZRI TECH. INFORMÁCIE NA KONCI TEJTO KAPITOLY.
- 4) - PRODUKTY RADU TOP-LINE MOŽNO DODÁŤ AJ V SANITÁRNEJ FARBE (SF), VIAC INFORMÁCIÍ NÁJDETE NA STRANE 16.

Technické informácie na stranách 224-225.

Rozmery v mm. Ceny v EUR bez DPH. Zvláštne vyhotovenie nie je možné vrátiť.

TOP-LINE

SAFETY
GLASS
6 mm/
5 mm



TOP31 + TOPF | aluchróm (50), číre sklo (07)

↑
Vysvetlivky
k piktogramom
nájdete
na vnútornej
zadnej strane
obálky.



TOP31 | aluchróm (50), číre sklo (07)



OBJEDNÁVACÍ KÓD NÁJDETE V ŠEDÝCH POLIACH:

TOP31 090 01 07 = TOP-LINE jednokrídlové dvere s pevnou stenou v rovine (pánt pri stene), šírka 900 mm, výška 1900 mm, matný elox, číre sklo

TOP31 | JEDNOKRÍDLOVÉ DVERE S PEVNOU STENOU V ROVINE (PÁNT PRI STENE)

5mm bezpečnostné sklo | otváranie von aj dovnútra | magnetické tesnenie | chrómované plastové dieliky a madlo pri všetkých variantoch farieb profilov

Štandardné rozmery ¹⁾

Štandardné rozmery ¹⁾				Typ	Šírka	Farba ⁴⁾	Sklo	
Šírka	Šírka vstupu	Šírka pevného dielu	Výška	Kód	Rozmer	01=matný elox 04=biela 50=aluchróm	07=číre 22=Durlux	30=Mastercarré 49=satén 51=línia
900	565	258	1900	TOP31	090	xx	xx	509 € xx 682 €
1000	665	258	1900	TOP31	100	xx	xx	533 € xx 706 €
1200	765	358	1900	TOP31	120	xx	xx	578 € xx 751 €
1400	865	458	1900	TOP31	140	xx	xx	629 € xx 802 €

Zvláštne rozmery ^{1) 2)}

700 - 1250	podľa šírky dverí	do 1900	TOP31	SM1	xx	xx	716 € xx	889 €
1251 - 1500	podľa šírky dverí	do 1900	TOP31	SM2	xx	xx	780 € xx	953 €

PRODUKTY SKLADOM

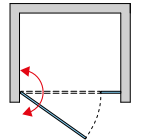
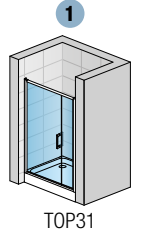

TOPF | BOČNÁ STENA (IBA PRE KOMBINÁCIU S DVERAMI)

6mm bezpečnostné sklo

Štandardné rozmery ^{1) 3)}

Štandardné rozmery ^{1) 3)}				Typ	Šírka	Farba ⁴⁾	Sklo	
Šírka	Výška	Kód	Rozmer	01=matný elox 04=biela 50=aluchróm	07=číre 22=Durlux	30=Mastercarré 49=satén 51=línia		
700	1900	TOPF	0700	xx	xx	275 € xx 351 €		
750	1900	TOPF	0750	xx	xx	278 € xx 355 €		
800	1900	TOPF	0800	xx	xx	288 € xx 365 €		
900	1900	TOPF	0900	xx	xx	300 € xx 377 €		
1000	1900	TOPF	1000	xx	xx	320 € xx 396 €		
1200	1900	TOPF	1200	xx	xx	335 € xx 412 €		
1400	1900	TOPF	1400	xx	xx	352 € xx 430 €		

Zvláštne rozmery ^{1) 2)}

250 - 800	do 1900	TOPF	SM1	xx	xx	346 € xx	424 €
801 - 1400	do 1900	TOPF	SM2	xx	xx	405 € xx	480 €

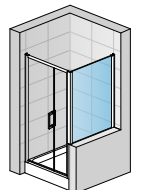
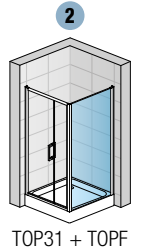

TOP31 + TOPFSM

PRÍPLATKY

Skosenie / Výrez	Z.AUS.001 (vychádza sa z ceny za zvláštne rozmery)	Cena za ks	104 €
------------------	--	------------	-------

PRESTAVITELNÉ ŠÍRKY

Stavebná pripravenosť niky po obložení

Inštaláčne rozmery vaničky - od zvislého obkladu po vonkajšiu hranu vaničky

Stavebná pripravenosť dlažby pre zástenu štandardných rozmerov

Štandardné rozmery	1	2	Montáž na dlažbu (stred profilu)		
Šírka	Dvere v nike (-25 mm; +25 mm)	Dvere (+bočná stena v 90°) (-25 mm; 0 mm)	Bočná stena v 90° (-25 mm; 0 mm)	Dvere (+bočná stena v 90°) (-10 mm; +15 mm)	Bočná stena v 90° (-10 mm; +15 mm)
700	-	-	675-700	-	673
750	-	-	725-750	-	723
800	-	-	775-800	-	773
900	875-925	875-900	875-900	873	873
1000	975-1025	975-1000	975-1000	973	973
1200	1175-1225	1175-1200	1175-1200	1173	1173
1400	1375-1425	1375-1400	1375-1400	1373	1373
Zvláštne rozmery	(-25 mm; +25 mm)	(-10 mm; +15 mm)	(-10 mm; +15 mm)	(-10 mm; +15 mm)	(-10 mm; +15 mm)
napr.: 865	840-890	855-880	855-880	865	865

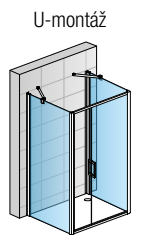

TOPF + TOP31 + TOPF + 2x EVT6.XX.1000

POZNÁMKY

- 1) - V PRÍPADE MONTÁŽE NA DLAŽBU JE NUTNÉ VZIAŤ DO ÚVAHY ROZDIEL MEDZI NOMINÁLNOU A FYZICKOU ŠÍRKOU. POZRI TECHNICKÉ INFORMÁCIE NA KONCI TEJTO KAPITOLY.
- 2) - DO OBJEDNÁVKY JE NUTNÉ UVIESŤ, ČI BUDE MONTÁŽ NA VANIČKU ALEBO NA DLAŽBU (ŠÍRKA NA STRED SKLA). POZRI TECH. INFORMÁCIE NA KONCI TEJTO KAPITOLY.
- 3) - SKUTOČNÁ ŠÍRKA (NA STRED PROFILU) DVERÍ S B. STENOU JE O 27 MM MENŠIA AKO ŠÍRKA V OBJEDNÁVACOM KÓDE (S TOLERANCIOU -10 AŽ +15 MM). POZRI TECH. INFORMÁCIE NA KONCI TEJTO KAPITOLY.
- 4) - PRODUKTY RADU TOP-LINE MOŽNO DODÁŤ AJ V SANITÁRNEJ FARBE (SF), VIAC INFORMÁCIÍ NÁJDETE NA STRANE 16.

TOP-LINE

SAFETY
GLASS
6 mm/
5 mm



TOPP2 + TOPF | aluchróm (50), číre sklo (07)

↑
Vysvetlivky
k piktogramom
nájdete
na vnútornej
zadnej strane
obálky.



TOPP2 | aluchróm (50), číre sklo (07)



OBJEDNÁVACÍ KÓD NÁJDETE V ŠEDÝCH POLIACH:

TOPP2 0750 01 07 = TOP-LINE dvojkřídlové dveře, šířka 750 mm, výška 1900 mm, matný elox, číre sklo

TOPP2 | DVOJKŘÍDLOVÉ DVEŘE

5mm bezpečnostné sklo | otváranie von aj dovnútra | magnetické tesnenie | chrómované plastové dieliky a madlá pri všetkých variantách farieb profilov

Štandardné rozmery ¹⁾

Štandardné rozmery ¹⁾			Typ	Šírka	Farba ⁴⁾	Sklo	
Šírka	Šírka vstupu	Výška	Kód	Rozmer	01=matný elox 04=biela 50=aluchróm	07=číre 22=Durlux	30=Mastercarré 49=satén 51=línia
700	548	1900	TOPP2	0700	xx	xx	437 € xx 582 €
750	598	1900	TOPP2	0750	xx	xx	446 € xx 591 €
800	648	1900	TOPP2	0800	xx	xx	453 € xx 598 €
900	748	1900	TOPP2	0900	xx	xx	473 € xx 617 €
1000	848	1900	TOPP2	1000	xx	xx	487 € xx 633 €

Zvláštne rozmery ^{1) 2)}

600 - 900	podľa šírky dverí	do 1900	TOPP2	SM1	xx	xx	566 € xx 712 €
901 - 1200	podľa šírky dverí	do 1900	TOPP2	SM2	xx	xx	612 € xx 758 €

TOPF | BOČNÁ STENA (IBA PRE KOMBINÁCIU S DVEŘAMI)

6mm bezpečnostné sklo

Štandardné rozmery ^{1) 3)}

Štandardné rozmery ^{1) 3)}		Typ	Šírka	Farba ⁴⁾	Sklo	
Šírka	Výška	Kód	Rozmer	01=matný elox 04=biela 50=aluchróm	07=číre 22=Durlux	30=Mastercarré 49=satén 51=línia
700	1900	TOPF	0700	xx	xx	275 € xx 351 €
750	1900	TOPF	0750	xx	xx	278 € xx 355 €
800	1900	TOPF	0800	xx	xx	288 € xx 365 €
900	1900	TOPF	0900	xx	xx	300 € xx 377 €
1000	1900	TOPF	1000	xx	xx	320 € xx 396 €
1200	1900	TOPF	1200	xx	xx	335 € xx 412 €
1400	1900	TOPF	1400	xx	xx	352 € xx 430 €

Zvláštne rozmery ^{1) 2)}

250 - 800	do 1900	TOPF	SM1	xx	xx	346 € xx 424 €
801 - 1400	do 1900	TOPF	SM2	xx	xx	405 € xx 480 €

PRÍPLATKY PRE BOČNÚ STENU

Kosenie / Výrez	Z.AUS.001 (vychádza sa z ceny za zvláštne rozmery)	Cena za ks	104 €
-----------------	--	------------	-------

PRESTAVITELNÉ ŠÍRKY

Stavebná pripravenosť
niky po obložení

Inštaláčne rozmery vaničky
- od zvislého obkladu po vonkajšiu hranu vaničky

Stavebná pripravenosť dlažby
pre zástenu štandardných rozmerov

Štandardné rozmery	1			2		Montáž na dlažbu (stred profilu)	
	Šírka	Dveře v nike (-25 mm; +25 mm)	Dveře (+bočná stena v 90°) (-25 mm; 0 mm)	Bočná stena v 90° (-25 mm; 0 mm)	Dveře (+bočná stena v 90°) (-10 mm; +15 mm)	Bočná stena v 90° (-10 mm; +15 mm)	
700		675-725	675-700	675-700	673	673	TOPF + TOPP2 + TOPF + 2x EVT6.XX.1000
750		725-775	725-750	725-750	723	723	
800		775-825	775-800	775-800	773	773	
900		875-925	875-900	875-900	873	873	
1000		975-1025	975-1000	975-1000	973	973	
1200		-	-	1175-1200	-	1173	
1400		-	-	1375-1400	-	1373	
Zvláštne rozmery		(-25 mm; +25 mm)	(-10 mm; +15 mm)	(-10 mm; +15 mm)	(-10 mm; +15 mm)	(-10 mm; +15 mm)	
napr.: 865		840-890	855-880	855-880	865	865	

POZNÁMKY

- 1) - V PRÍPADE MONTÁŽE NA DLAŽBU JE NUTNÉ VZIAŤ DO ÚVAHY ROZDIEL MEDZI NOMINÁLNOU A FYZICKOU ŠÍRKOU. POZRI TECHNICKÉ INFORMÁCIE NA KONCI TEJTO KAPITOLY.
- 2) - DO OBJEDNÁVKY JE NUTNÉ UVIESŤ, ČI BUDE MONTÁŽ NA VANIČKU ALEBO NA DLAŽBU (ŠÍRKA NA STRED SKLA). POZRI TECH. INFORMÁCIE NA KONCI TEJTO KAPITOLY.
- 3) - SKUTOČNÁ ŠÍRKA (NA STRED PROFILU) DVEŘÍ S B. STENOU JE O 27 MM MENŠIA AKO ŠÍRKA V OBJEDNÁVACOM KÓDE (S TOLERANCIOU -10 AŽ +15 MM). POZRI TECH. INFORMÁCIE NA KONCI TEJTO KAPITOLY.
- 4) - PRODUKTY RADU TOP-LINE MOŽNO DODÁŤ AJ V SANITÁRNEJ FARBE (SF), VIAC INFORMÁCIÍ NÁJDETE NA STRANE 16.

PRODUKTY
SKLADOM

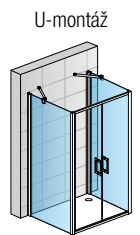
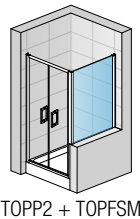
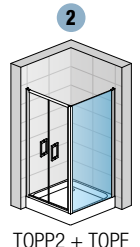
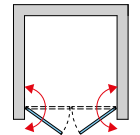
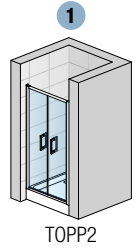

TOP-LINE

TOP-LINE

SAFETY
GLASS
6 mm/
3 mm



TOPK + TOPF I aluchróm (50), číre sklo (07)

↑
Vysvetlivky
k piktogramom
nájdete
na vnútornej
zadnej strane
obálky.



TOPK I aluchróm (50), číre sklo (07)

OBJEDNÁVACÍ KÓD NÁJDETE V ŠEDÝCH POLIACH:

TOPK 0750 01 07 = TOP-LINE zalamovacie dvere, šírka 750 mm, výška 1900 mm, matný elox, číre sklo

TOPK | ZALAMOVACIE DVERE

3mm bezpečnostné sklo | otváranie skladaním dovnútra | magnetické tesnenie | chrómované plastové dielky a madlo pri všetkých variantoch farieb profilov

Štandardné rozmery ¹⁾

Štandardné rozmery ¹⁾			Typ	Šírka	Farba ⁴⁾	Sklo	
Šírka	Šírka vstupu	Výška	Kód	Rozmer	01=matný elox 04=biela 50=aluchróm	07=číre 22=Durlux	49=satén 51=línia
700	463	1900	TOPK	0700	xx	xx	396 € xx 475 €
750	513	1900	TOPK	0750	xx	xx	396 € xx 475 €
800	563	1900	TOPK	0800	xx	xx	406 € xx 482 €
900	663	1900	TOPK	0900	xx	xx	426 € xx 504 €
1000	763	1900	TOPK	1000	xx	xx	439 € xx 517 €

Zvláštne rozmery ^{1) 2)}

600 - 800	podľa šírky dverí	do 1900	TOPK	SM1	xx	xx	509 € xx 584 €
801 - 1000	podľa šírky dverí	do 1900	TOPK	SM2	xx	xx	545 € xx 622 €

PRODUKTY
SKLADOM

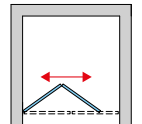
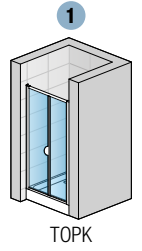

TOPF | BOČNÁ STENA (IBA PRE KOMBINÁCIU S DVERAMI)

6mm bezpečnostné sklo

Štandardné rozmery ^{1) 3)}

Štandardné rozmery ^{1) 3)}			Typ	Šírka	Farba ⁴⁾	Sklo	
Šírka	Výška	Kód	Rozmer	01=matný elox 04=biela 50=aluchróm	07=číre 22=Durlux	49=satén 51=línia	
700	1900	TOPF	0700	xx	xx	275 € xx 351 €	
750	1900	TOPF	0750	xx	xx	278 € xx 355 €	
800	1900	TOPF	0800	xx	xx	288 € xx 365 €	
900	1900	TOPF	0900	xx	xx	300 € xx 377 €	
1000	1900	TOPF	1000	xx	xx	320 € xx 396 €	
1200	1900	TOPF	1200	xx	xx	335 € xx 412 €	
1400	1900	TOPF	1400	xx	xx	352 € xx 430 €	

Zvláštne rozmery ^{1) 2)}

250 - 800	do 1900	TOPF	SM1	xx	xx	346 € xx 424 €
801 - 1400	do 1900	TOPF	SM2	xx	xx	405 € xx 480 €

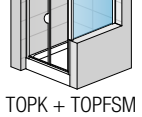
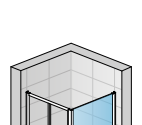
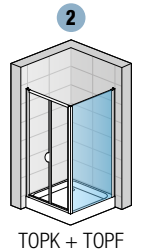

PRÍPLATKY PRE BOČNÚ STENU

Kosenie / Výrez	Z.AUS.001 (vychádza sa z ceny za zvláštne rozmery)	Cena za ks	104 €
-----------------	--	------------	-------

PRESTAVITEĽNÉ ŠÍRKY

Stavebná pripravenosť
niky po obložení

Inštaláčne rozmery vaničky
- od zvislého obkladu po vonkajšiu hranu vaničky

Stavebná pripravenosť dlažby
pre zástenu štandardných rozmerov

Štandardné rozmery	1		2		Montáž na dlažbu (stred profilu)	
	Šírka	Dvere v nike (-25 mm; +25 mm)	Dvere (+bočná stena v 90°) (-25 mm; 0 mm)	Bočná stena v 90° (-25 mm; 0 mm)	Dvere (+bočná stena v 90°) (-10 mm; +15 mm)	Bočná stena v 90° (-10 mm; +15 mm)
700		675-725	675-700	675-700	673	673
750		725-775	725-750	725-750	723	723
800		775-825	775-800	775-800	773	773
900		875-925	875-900	875-900	873	873
1000		975-1025	975-1000	975-1000	973	973
1200		-	-	1175-1200	-	1173
1400		-	-	1375-1400	-	1373
Zvláštne rozmery		(-25 mm; +25 mm)	(-10 mm; +15 mm)	(-10 mm; +15 mm)	(-10 mm; +15 mm)	(-10 mm; +15 mm)
napr.: 865		840-890	855-880	855-880	865	865

POZNÁMKY

- 1) - V PRÍPADE MONTÁŽE NA DLAŽBU JE NUTNÉ VZIAŤ DO ÚVAHY ROZDIEL MEDZI NOMINÁLNOU A FYZICKOU ŠÍRKOU. POZRI TECHNICKÉ INFORMÁCIE NA KONCI TEJTO KAPITOLY.
- 2) - DO OBJEDNÁVKY JE NUTNÉ UVIESŤ, ČI BUDE MONTÁŽ NA VANIČKU ALEBO NA DLAŽBU (ŠÍRKA NA STRED SKLA). POZRI TECH. INFORMÁCIE NA KONCI TEJTO KAPITOLY.
- 3) - SKUTOČNÁ ŠÍRKA (NA STRED PROFILU) DVERÍ S B. STENOU JE O 27 MM MENŠIA AKO ŠÍRKA V OBJEDNÁVACOM KÓDE (S TOLERANCIOU -10 AŽ +15 MM). POZRI TECH. INFORMÁCIE NA KONCI TEJTO KAPITOLY.
- 4) - PRODUKTY RADU TOP-LINE MOŽNO DODÁŤ AJ V SANITÁRNEJ FARBE (SF), VIAC INFORMÁCIÍ NÁJDETE NA STRANE 16.

TOP-LINE

SAFETY
GLASS
6 mm/
3 mm



↑
Vysvetlivky
k piktogramom
nájdete
na vnútornej
zadnej strane
obálky.



TOPS3 + TOPF | aluchróm (50), číre sklo (07)



TOPS3 | aluchróm (50), číre sklo (07)



OBJEDNÁVACÍ KÓD NÁJDETE V ŠEDÝCH POLIACH:

TOPS3 0750 01 07 = TOP-LINE trojdielne posuvné dvere, šírka 750 mm, výška 1900 mm, matný elox, číre sklo

PRODUKTY
SKLADOM

TOPS3 | TROJDIELNE POSUVNÉ DVERE

3mm bezpečnostné sklo | magnetické tesnenie | otváranie na obe strany | možnosť odklopenia dverí pre jednoduché čistenie | chrómované plastové dieliky pri všetkých variantoch farieb profilov

Štandardné rozmery ¹⁾

Štandardné rozmery ¹⁾			Typ	Šírka	Farba ⁴⁾	Sklo	
Šírka	Šírka vstupu	Výška	Kód	Rozmer	01=matný elox 04=biela 50=aluchróm	07=číre 22=Durlux	49=satén 51=línia
700	347	1900	TOPS3	0700	xx	xx	410 € xx 488 €
750	380	1900	TOPS3	0750	xx	xx	418 € xx 495 €
800	413	1900	TOPS3	0800	xx	xx	426 € xx 504 €
900	479	1900	TOPS3	0900	xx	xx	438 € xx 516 €
1000	545	1900	TOPS3	1000	xx	xx	455 € xx 533 €
1100	607	1900	TOPS3	1100	xx	xx	492 € xx 567 €
1200	677	1900	TOPS3	1200	xx	xx	492 € xx 567 €

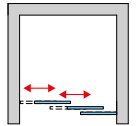
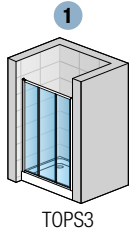

Zvláštne rozmery ¹⁾²⁾

Zvláštne rozmery ¹⁾²⁾		Typ	Blokovaná strana	Šírka	Farba ⁴⁾		Sklo	
Šírka	Výška	Kód	G=ľavá D=pravá	Rozmer	01=matný elox 04=biela 50=aluchróm	07=číre 22=Durlux	49=satén 51=línia	
700 - 1200	do 1900	TOPS3	---	SM2	xx	xx	633 € xx 710 €	
1201 - 1800	do 1900	TOPS3	x	SM4	xx	xx	753 € xx 831 €	

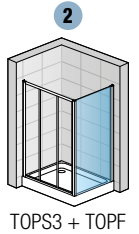

TOPF | BOČNÁ STENA (IBA PRE KOMBINÁCIU S DVERAMI)

6mm bezpečnostné sklo

Štandardné rozmery ¹⁾³⁾

Štandardné rozmery ¹⁾³⁾		Typ	Šírka	Farba ⁴⁾	Sklo	
Šírka	Výška	Kód	Rozmer	01=matný elox 04=biela 50=aluchróm	07=číre 22=Durlux	49=satén 51=línia
700	1900	TOPF	0700	xx	xx	275 € xx 351 €
750	1900	TOPF	0750	xx	xx	278 € xx 355 €
800	1900	TOPF	0800	xx	xx	288 € xx 365 €
900	1900	TOPF	0900	xx	xx	300 € xx 377 €
1000	1900	TOPF	1000	xx	xx	320 € xx 396 €
1200	1900	TOPF	1200	xx	xx	335 € xx 412 €
1400	1900	TOPF	1400	xx	xx	352 € xx 430 €

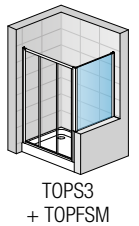

Zvláštne rozmery ¹⁾²⁾

250 - 800	do 1900	TOPF	SM1	xx	xx	346 € xx 424 €
801 - 1400	do 1900	TOPF	SM2	xx	xx	405 € xx 480 €

PRÍPLATKY PRE BOČNÚ STENU

Kosenie / Výrez	Z.AUS.001 (vychádza sa z ceny za zvláštne rozmery)	Cena za ks	104 €
-----------------	--	------------	-------

PRESTAVITEĽNÉ ŠÍRKY

Stavebná pripravenosť niky po obložení

Inštalčné rozmery vaničky - od zvislého obkladu po vonkajšiu hranu vaničky

Stavebná pripravenosť dlažby pre zástenu štandardných rozmerov

Štandardné rozmery

Šírka	1		2		Montáž na dlažbu (stred profilu)	
	Dvere v nike (-25 mm; +25 mm)	Dvere (+bočná stena v 90°) (-25 mm; 0 mm)	Bočná stena v 90° (-25 mm; 0 mm)	Dvere (+bočná stena v 90°) (-10 mm; +15 mm)	Bočná stena v 90° (-10 mm; +15 mm)	
700	675-725	675-700	675-700	673	673	
750	725-775	725-750	725-750	723	723	
800	775-825	775-800	775-800	773	773	
900	875-925	875-900	875-900	873	873	
1000	975-1025	975-1000	975-1000	973	973	
1100	1075-1125	1075-1100	-	1073	-	
1200	1175-1225	1175-1200	1175-1200	1173	1173	
1400	-	-	1375-1400	-	1373	

Zvláštne rozmery

napr.: 865	(-25 mm; +25 mm)	(-10 mm; +15 mm)	(-10 mm; +15 mm)	(-10 mm; +15 mm)	(-10 mm; +15 mm)
	840-890	855-880	855-880	865	865

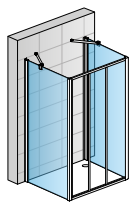

TOPF + TOPS3 + TOPF + 2x EVT6.XX.1000

POZNÁMKY

- 1) - V PRÍPADE MONTÁŽE NA DLAŽBU JE NUTNÉ VZIAŤ DO ÚVAHY ROZDIEL MEDZI NOMINÁLNOU A FYZICKOU ŠÍRKOU. POZRI TECHNICKÉ INFORMÁCIE NA KONCI TEJTO KAPITOLY.
- 2) - DO OBJEDNÁVKY JE NUTNÉ UVIESŤ, ČI BUDE MONTÁŽ NA VANIČKU ALEBO NA DLAŽBU (ŠÍRKA NA STRED SKLA). POZRI TECH. INFORMÁCIE NA KONCI TEJTO KAPITOLY.
- 3) - SKUTOČNÁ ŠÍRKA (NA STRED PROFILU) DVERÍ S B. STENOU JE O 27 MM MENŠIA AKO ŠÍRKA V OBJEDNÁVACOM KÓDE (S TOLERANCIOU -10 AŽ +15 MM). POZRI TECH. INFORMÁCIE NA KONCI TEJTO KAPITOLY.
- 4) - PRODUKTY RADU TOP-LINE MOŽNO DODÁŤ AJ V SANITÁRNEJ FARBE (SF), VIAC INFORMÁCIÍ NÁJDETE NA STRANE 16.

TOP-LINE

SAFETY
GLASS
6 mm

5

Standard
1900 mm

Maximum
1800 mm

max.
1400 mm

AQUA
PERLE



↑
Vysvetlivky
k piktogramom
nájdete
na vnútornej
zadnej strane
obálky.



TOPS2 + TOPF | aluchróm (50), číre sklo (07)



TOPS2 | aluchróm (50), číre sklo (07)



OBJEDNÁVACÍ KÓD NÁJDETE V ŠEDÝCH POLIACH:

TOPS2 1200 01 07 = TOP-LINE jednodielne posuvné dvere s pevnou stenou v rovine, šírka 1200 mm, výška 1900 mm, matný elox, číre sklo

TOPS2 | JEDNODIELNE POSUVNÉ DVERE S PEVNOU STENOU V ROVINE

6mm bezpečnostné sklo | magnetické tesnenie | chrómované plastové dieliky a madlo pri všetkých variantoch farieb profilov

Štandardné rozmery ¹⁾

Štandardné rozmery ¹⁾				Typ	Šírka	Farba ⁴⁾	Sklo		
Šírka	Šírka vstupu	Šírka pevného dielu	Výška	Kód	Rozmer	01=matný elox 04=biela 50=aluchróm	07=číre 22=Durlux	30=Mastercarré 49=satén 51=línia	
1200	480	596	1900	TOPS2	1200	xx	xx	539 €	xx 684 €
1400	580	696	1900	TOPS2	1400	xx	xx	573 €	xx 718 €
1600	680	796	1900	TOPS2	1600	xx	xx	602 €	xx 748 €

Zvláštne rozmery ^{1) 2)}

1200 - 1800	podľa šírky dverí	do 1900	TOPS2	SM1	xx	xx	733 €	xx	879 €
-------------	-------------------	---------	-------	-----	----	----	-------	----	-------

TOPF | BOČNÁ STENA (IBA PRE KOMBINÁCIU S DVERAMI)

6mm bezpečnostné sklo

Štandardné rozmery ^{1) 3)}

Štandardné rozmery ^{1) 3)}				Typ	Šírka	Farba ⁴⁾	Sklo		
Šírka	Výška	Kód	Rozmer	01=matný elox 04=biela 50=aluchróm	07=číre 22=Durlux	30=Mastercarré 49=satén 51=línia			
700	1900	TOPF	0700	xx	xx	275 €	xx	351 €	
750	1900	TOPF	0750	xx	xx	278 €	xx	355 €	
800	1900	TOPF	0800	xx	xx	288 €	xx	365 €	
900	1900	TOPF	0900	xx	xx	300 €	xx	377 €	
1000	1900	TOPF	1000	xx	xx	320 €	xx	396 €	
1200	1900	TOPF	1200	xx	xx	335 €	xx	412 €	
1400	1900	TOPF	1400	xx	xx	352 €	xx	430 €	

Zvláštne rozmery ^{1) 2)}

250 - 800	do 1900	TOPF	SM1	xx	xx	346 €	xx	424 €
801 - 1400	do 1900	TOPF	SM2	xx	xx	405 €	xx	480 €

PRÍPLATKY PRE BOČNÚ STENU

Kosenie / Výrez	Z.AUS.001 (vychádza sa z ceny za zvláštne rozmery)	Cena za ks	104 €
-----------------	--	------------	-------

PRESTAVITELNÉ ŠÍRKY

Stavebná pripravenosť niky po obložení

Inštalčné rozmery vaničky - od zvislého obkladu po vonkajšiu hranu vaničky

Stavebná pripravenosť dlažby pre zástenu štandardných rozmerov

Štandardné rozmery

Šírka	1		2		Montáž na dlažbu (stred profilu)	
	Dvere v nike (-25 mm; +25 mm)	Dvere (+bočná stena v 90° (-25 mm; 0 mm))	Bočná stena v 90° (-25 mm; 0 mm)	Dvere (+bočná stena v 90° (-10 mm; +15 mm))	Bočná stena v 90° (-10 mm; +15 mm)	
700	-	-	675-700	-	673	
750	-	-	725-750	-	723	
800	-	-	775-800	-	773	
900	-	-	875-900	-	873	
1000	-	-	975-1000	-	973	
1200	1175-1225	1175-1200	1175-1200	1173	1173	
1400	1375-1425	1375-1400	1375-1400	1373	1373	
1600	1575-1625	1575-1600	-	1573	-	

Zvláštne rozmery

napr.: 1225	(-25 mm; +25 mm)	(-10 mm; +15 mm)	(-10 mm; +15 mm)	(-10 mm; +15 mm)	(-10 mm; +15 mm)
	1200-1250	1215-1240	1215-1240	1225	1225

POZNÁMKY

- 1) - V PRÍPADE MONTÁŽE NA DLAŽBU JE NUTNÉ VZIAŤ DO ÚVAHY ROZDIEL MEDZI NOMINÁLNOU A FYZICKOU ŠÍRKOU. POZRI TECHNICKÉ INFORMÁCIE NA KONCI TEJTO KAPITOLY.
- 2) - DO OBJEDNÁVKY JE NUTNÉ UVIESŤ, ČI BUDE MONTÁŽ NA VANIČKU ALEBO NA DLAŽBU (ŠÍRKA NA STRED SKLA). POZRI TECH. INFORMÁCIE NA KONCI TEJTO KAPITOLY.
- 3) - SKUTOČNÁ ŠÍRKA (NA STRED PROFILU) DVERÍ S B. STENOU JE O 27 MM MENŠIA AKO ŠÍRKA V OBJEDNÁVACOM KÓDE (S TOLERANCIOU -10 AŽ +15 MM). POZRI TECH. INFORMÁCIE NA KONCI TEJTO KAPITOLY.
- 4) - PRODUKTY RADU TOP-LINE MOŽNO DODÁŤ AJ V SANITÁRNEJ FARBE (SF), VIAC INFORMÁCIÍ NÁJDETE NA STRANE 16.

PRODUKTY SKLADOM

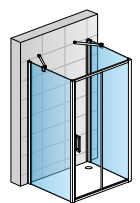
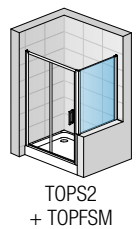
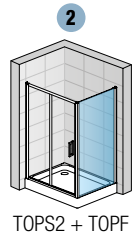
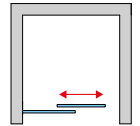
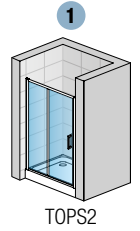

TOPF + TOPS2 + TOPF + 2x EVT6.XX.1000

TOP-LINE

TOP-LINE

SAFETY
GLASS
6 mm

5

Standard
1900 mm

Maximum
1800 mm

max.
1400 mm

AQUA
PERLE



↑
Vysvetlivky
k piktogramom
nájdete
na vnútornej
zadnej strane
obálky.



TOPS4 + TOPF | aluchróm (50), číre sklo (07)



TOPS4 | aluchróm (50), číre sklo (07)



OBJEDNÁVACÍ KÓD NÁJDETE V ŠEDÝCH POLIACH:

TOPS4 1200 01 07 = TOP-LINE dvojdielne posuvné dvere s 2 pevnými stenami v rovine, šírka 1200 mm, výška 1900 mm, matný elox, číre sklo

PRODUKTY
SKLADOM

TOPS4 | DVOJDIELNE POSUVNÉ DVERE S 2 PEVNÝMI STENAMI V ROVINE

6mm bezpečnostné sklo | magnetické tesnenie | chrómované plastové dieliky a madlá pri všetkých variantoch farieb profilov

Štandardné rozmery ¹⁾

Štandardné rozmery ¹⁾				Typ	Šírka	Farba ⁴⁾	Sklo			
Šírka	Šírka vstupu	Šírka pevného dielu	Výška	Kód	Rozmer	01=matný elox 04=biela 50=aluchróm	07=číre 22=Durlux	30=Mastercarré 49=satén 51=línia		
1200	456	311	1900	TOPS4	1200	xx	xx	577 €	xx	722 €
1400	556	361	1900	TOPS4	1400	xx	xx	598 €	xx	745 €
1600	656	411	1900	TOPS4	1600	xx	xx	615 €	xx	760 €

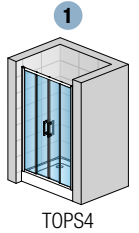

TOPS4

Zvláštne rozmery ^{1) 2)}

1200 - 1800	podľa šírky dverí	do 1900	TOPS4	SM1	xx	xx	759 €	xx	905 €
-------------	-------------------	---------	-------	-----	----	----	-------	----	-------

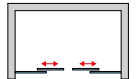

TOPF | BOČNÁ STENA (IBA PRE KOMBINÁCIU S DVERAMI)

6mm bezpečnostné sklo

Štandardné rozmery ^{1) 3)}

Štandardné rozmery ^{1) 3)}			Typ	Šírka	Farba ⁴⁾	Sklo		
Šírka	Výška	Kód	Rozmer	01=matný elox 04=biela 50=aluchróm	07=číre 22=Durlux	30=Mastercarré 49=satén 51=línia		
700	1900	TOPF	0700	xx	xx	275 €	xx	351 €
750	1900	TOPF	0750	xx	xx	278 €	xx	355 €
800	1900	TOPF	0800	xx	xx	288 €	xx	365 €
900	1900	TOPF	0900	xx	xx	300 €	xx	377 €
1000	1900	TOPF	1000	xx	xx	320 €	xx	396 €
1200	1900	TOPF	1200	xx	xx	335 €	xx	412 €
1400	1900	TOPF	1400	xx	xx	352 €	xx	430 €

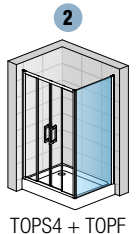

TOPS4 + TOPF

Zvláštne rozmery ^{1) 2)}

250 - 800	do 1900	TOPF	SM1	xx	xx	346 €	xx	424 €
801 - 1400	do 1900	TOPF	SM2	xx	xx	405 €	xx	480 €

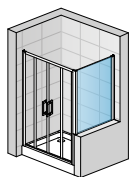

TOPS4 + TOPFSM

PRÍPLATKY PRE BOČNÚ STENU

Kosenie / Výrez	Z.AUS.001 (vychádza sa z ceny za zvláštne rozmery)	Cena za ks	104 €
-----------------	--	------------	-------

PRESTAVITELNÉ ŠÍRKY

Stavebná pripravenosť niky po obložení

Inštaláčne rozmery vaničky - od zvislého obkladu po vonkajšiu hranu vaničky

Stavebná pripravenosť dlažby pre zástenu štandardných rozmerov

Štandardné rozmery	1		2		Montáž na dlažbu (stred profilu)	
	Šírka	Dvere v nike (-25 mm; +25 mm)	Dvere (+bočná stena v 90°) (-25 mm; 0 mm)	Bočná stena v 90° (-25 mm; 0 mm)	Dvere (+bočná stena v 90°) (-10 mm; +15 mm)	Bočná stena v 90° (-10 mm; +15 mm)
700	-	-	-	675-700	-	673
750	-	-	-	725-750	-	723
800	-	-	-	775-800	-	773
900	-	-	-	875-900	-	873
1000	-	-	-	975-1000	-	973
1200	1175-1225	1175-1225	1175-1200	1175-1200	1173	1173
1400	1375-1425	1375-1425	1375-1400	1375-1400	1373	1373
1600	1575-1625	1575-1625	1575-1600	-	1573	-
Zvláštne rozmery		(-25 mm; +25 mm)	(-10 mm; +15 mm)	(-10 mm; +15 mm)	(-10 mm; +15 mm)	(-10 mm; +15 mm)
napr.: 1225	1200-1250	1200-1250	1215-1240	1215-1240	1225	1225

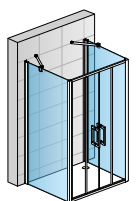

TOPF + TOPS4 + TOPF + 2x EVT6.XX.1000

POZNÁMKY

- 1) - V PRÍPADE MONTÁŽE NA DLAŽBU JE NUTNÉ VZIAŤ DO ÚVAHY ROZDIEL MEDZI NOMINÁLNOU A FYZICKOU ŠÍRKOU. POZRI TECHNICKÉ INFORMÁCIE NA KONCI TEJTO KAPITOLY.
- 2) - DO OBJEDNÁVKY JE NUTNÉ UVIESŤ, ČI BUDE MONTÁŽ NA VANIČKU ALEBO NA DLAŽBU (ŠÍRKA NA STRED SKLA). POZRI TECH. INFORMÁCIE NA KONCI TEJTO KAPITOLY.
- 3) - SKUTOČNÁ ŠÍRKA (NA STRED PROFILU) DVERÍ S B. STENOU JE O 27 MM MENŠIA AKO ŠÍRKA V OBJEDNÁVACOM KÓDE (S TOLERANCIOU -10 AŽ +15 MM). POZRI TECH. INFORMÁCIE NA KONCI TEJTO KAPITOLY.
- 4) - PRODUKTY RADU TOP-LINE MÔŽNO DODÁŤ AJ V SANITÁRNEJ FARBE (SF), VIAC INFORMÁCIÍ NÁJDETE NA STRANE 16.

1 Technické informácie na stranách 224-225.

Rozmery v mm. Ceny v EUR bez DPH. Zvláštne vyhotovenie nie je možné vrátiť.

TOP-LINE

SAFETY
GLASS
6 mm

5

Standard
1900 mm

Maximum
1200 mm

AQUA
PERLE



↑
Vysvetlivky
k piktogramom
nájdete
na vnútornej
zadnej strane
obálky.



TED2G + TED2D | aluchróm (50), číre sklo (07)



PRODUKTY
SKLADOM

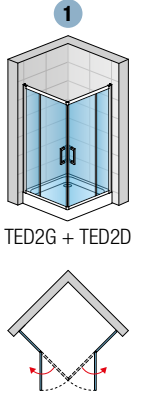

OBJEDNÁVACÍ KÓD NÁJDETE V ŠEDÝCH POLIACH:

TED2 G 0750 01 07 = TOP-LINE rohový vstup s dvojkřídlovými dveřmi, lavý díel, šírka 750 mm, výška 1900 mm, matný elox, číre sklo

TED2 G+D | ROHOVÝ VSTUP S DVOJKŘÍDLOVÝMI DVEŘAMI

6mm bezpečnostné sklo | magnetické tesnenie | otváranie von | chrómované plastové dieliky a madlá pri všetkých variantách farieb profilov

Štandardné rozmery - CENA ZA STRANU ^{1) 2) 3) 4)}

Štandardné rozmery - CENA ZA STRANU ^{1) 2) 3) 4)}				Typ	Diel	Šírka	Farba ⁵⁾	Sklo	
Šírka	Šírka vstupu	Šírka pevného dielu	Výška	Kód	G=ľavý D=pravý	Rozmer	01=matný elox 04=biela 50=aluchróm	07=číre 22=Durlux	30=Mastercarré 49=satén 51=línia
700	662	200	1900	TED2	x	0700	xx	xx	327 € xx 506 €
750	734	200	1900	TED2	x	0750	xx	xx	331 € xx 509 €
800	734	250	1900	TED2	x	0800	xx	xx	338 € xx 514 €
900	734	350	1900	TED2	x	0900	xx	xx	351 € xx 530 €
1000	734	450	1900	TED2	x	1000	xx	xx	361 € xx 538 €
1200	734	650	1900	TED2	x	1200	xx	xx	383 € xx 562 €

Zvláštne rozmery - CENA ZA STRANU ^{1) 2) 3) 4)}

700 - 900	podľa šírky dverí	do 1900	TED2	x	SM1	xx	xx	465 € xx 642 €
901 - 1200	podľa šírky dverí	do 1900	TED2	x	SM2	xx	xx	525 € xx 705 €

PRESTAVITELNÉ ŠÍRKY

Inštaláčnne rozmery vaničky
- od zvislého obkladu po vonkajšiu hranu vaničky

Stavebná pripravenosť dlažby
pre zástenu štandardných rozmerov

Štandardné rozmery

1

Montáž na dlažbu (stred profilu)

Šírka	Rohový vstup (-25 mm; +0 mm)	Rohový vstup (-10 mm; +15 mm)
700	675-700	673
750	725-750	723
800	775-800	773
900	875-900	873
1000	975-1000	973
1200	1175-1200	1173

Zvláštne rozmery

(-10 mm; +15 mm)

(-10 mm; +15 mm)

napr.: 865

855-880

865

POZNÁMKY

- 1) - V PRÍPADE MONTÁŽE NA DLAŽBU JE NUTNÉ VZIAŤ DO ÚVAHY ROZDIEL MEDZI NOMINÁLNOU A FYZICKOU ŠÍRKOU. POZRI TECHNICKÉ INFORMÁCIE NA KONCI TEJTO KAPITOLY.
- 2) - DO OBJEDNÁVKY JE NUTNÉ UVIESŤ, ČI BUDE MONTÁŽ NA VANIČKU ALEBO NA DLAŽBU (ŠÍRKA NA STRED SKLA). POZRI TECH. INFORMÁCIE NA KONCI TEJTO KAPITOLY.
- 3) - SKUTOČNÁ ŠÍRKA (NA STRED PROFILU) JE O 27 MM MENŠIA AKO ŠÍRKA V OBJEDNÁVACOM KÓDE (S TOLERANCIOU -10 AŽ +15 MM). POZRI TECH. INFORMÁCIE NA KONCI TEJTO KAPITOLY.
- 4) - ROHOVÝ VSTUP SA SKLADÁ Z PRAVÉHO A ĽAVÉHO DIELU.
- 5) - PRODUKTY RADU TOP-LINE MOŽNO DODAŤ AJ V SANITÁRNEJ FARBE (SF), VIAC INFORMÁCIÍ NÁJDETE NA STRANE 16.

Technické informácie na stranách 224-225.

Rozmery v mm. Ceny v EUR bez DPH. Zvláštne vyhotovenie nie je možné vrátiť.

TOP-LINE

SAFETY
GLASS
6 mm

5

Standard
1900 mm

Maximum
1200 mm

AQUA
PERLE



↑
Vysvetlivky
k piktogramom
nájdete
na vnútornej
zadnej strane
obálky.



TOPAC I aluchróm (50), číre sklo (07)



PRODUKTY
SKLADOM

OBJEDNÁVACÍ KÓD NÁJDETE V ŠEDÝCH POLIACH:

TOPAC 0800 01 07 = TOP-LINE rohový vstup s dvojdielnymi posuvnými dverami, kompletná zástena, šírka 800 mm, výška 1900 mm, matný elox, číre sklo

TOPAC | ROHOVÝ VSTUP S DVOJDIELNYMI POSUVNÝMI DVERAMI

6mm bezpečnostné sklo | magnetické tesnenie | chrómované plastové dieliky a madlá pri všetkých variantoch farieb profilov

ROVNOSTRANNÉ PREVEDENIE - CENA ZA KOMPLET

Štandardné rozmery ^{1) 3)}

Štandardné rozmery ^{1) 3)}				Typ	Šírka	Farba ⁵⁾		Sklo	
Šírka	Šírka vstupu	Šírka pevného dielu	Výška	Kód	Rozmer	01=matný elox 04=biela 50=aluchróm	07=číre 22=Durlux	30=Mastercarré 49=satén 51=línia	
700	336	338	1900	TOPAC	0700	xx	xx	654 €	xx 946 €
800	407	398	1900	TOPAC	0800	xx	xx	690 €	xx 976 €
900	477	448	1900	TOPAC	0900	xx	xx	718 €	xx 1 004 €
1000	548	498	1900	TOPAC	1000	xx	xx	752 €	xx 1 038 €

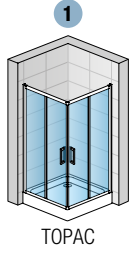

TOPAC

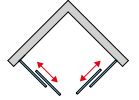

NEROVNOSTRANNÉ PREVEDENIE - CENA ZA STRANU (NUTNÉ OBJEDNAŤ PRAVÝ A ĽAVÝ DIEL)

6mm bezpečnostné sklo | magnetické tesnenie

Štandardné rozmery ^{1) 3) 4)}

Štandardné rozmery ^{1) 3) 4)}				Typ	Diel	Šírka	Farba ⁵⁾		Sklo	
Šírka	Šírka pevného dielu	Výška	Kód	G=favý D=pravý	Rozmer	01=matný elox 04=biela 50=aluchróm	07=číre 22=Durlux	30=Mastercarré 49=satén 51=línia		
700	348	1900	TOP	x	0700	xx	xx	327 €	xx 473 €	
750	373	1900	TOP	x	0750	xx	xx	335 €	xx 480 €	
800	398	1900	TOP	x	0800	xx	xx	345 €	xx 488 €	
900	448	1900	TOP	x	0900	xx	xx	359 €	xx 502 €	
1000	498	1900	TOP	x	1000	xx	xx	376 €	xx 519 €	
1200	598	1900	TOP	x	1200	xx	xx	398 €	xx 545 €	

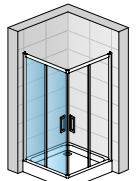

TOPG + TOPD

U-montáž

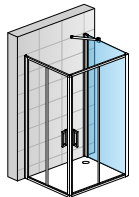

TOPAC + TOPF
+ EVT6.XX.1000

Zvláštne rozmery ^{1) 2) 4)}

600 - 900	podľa šírky dverí	do 1900	TOP	x	SM1	xx	xx	465 €	xx 611 €
901 - 1200	podľa šírky dverí	do 1900	TOP	x	SM2	xx	xx	527 €	xx 674 €

PRESTAVITELNÉ ŠÍRKY

Inštaláčne rozmery vaničky
- od zvislého obkladu po vonkajšiu hranu vaničky

Stavebná pripravenosť dlažby
pre zástenu štandardných rozmerov

Štandardné rozmery

1

Montáž na dlažbu (stred profilu)

Šírka	Rohový vstup (-25 mm; +0 mm)	Rohový vstup (-10 mm; +15 mm)
700	675-700	673
750	725-750	723
800	775-800	773
900	875-900	873
1000	975-1000	973
1200	1175-1200	1173
Zvláštne rozmery	(-10 mm; +15 mm)	(-10 mm; +15 mm)
napr.: 865	855-880	865

POZNÁMKY

- 1) - V PRÍPADE MONTÁŽE NA DLAŽBU JE NUTNÉ VZIAŤ DO ÚVAHY ROZDIEL MEDZI NOMINÁLNOU A FYZICKOU ŠÍRKOU. POZRI TECH. INFORMÁCIE NA KONCI TEJTO KAPITOLY.
- 2) - DO OBJEDNÁVKY JE NUTNÉ UVIESŤ, ČI BUDE MONTÁŽ NA VANIČKU ALEBO NA DLAŽBU (ŠÍRKA NA STRED SKLA). POZRI TECH. INFORMÁCIE NA KONCI TEJTO KAPITOLY.
- 3) - SKUTOČNÁ ŠÍRKA (NA STRED PROFILU) JE O 27 MM MENŠIA AKO ŠÍRKA V OBJEDNÁVACOM KÓDE (S TOLERANCIOU -10 AŽ +15 MM). POZRI TECH. INFORMÁCIE NA KONCI TEJTO KAPITOLY.
- 4) - ROHOVÝ VSTUP SA SKLADÁ Z PRAVÉHO A ĽAVÉHO DIELU.
- 5) - PRODUKTY RADU TOP-LINE MOŽNO DODAŤ AJ V SANITÁRNEJ FARBE (SF), VIAC INFORMÁCIÍ NÁJDETE NA STRANE 16.

1 Technické informácie na stranách 224-225.

Rozmery v mm. Ceny v EUR bez DPH. Zvláštne vyhotovenie nie je možné vrátiť.

TOP-LINE

SAFETY
GLASS
3 mm



↑
Vysvetlivky
k piktogramom
nájdete
na vnútornej
zadnej strane
obálky.



TOE3G + TOE3D | aluchróm (50), číre sklo (07)

OBJEDNÁVACÍ KÓD NÁJDETE V ŠEDÝCH POLIACH:

TOE3 G 0750 01 07 = TOP-LINE rohový vstup s trojdíelnými posuvnými dverami, ľavý diel, šírka 750 mm, výška 1900 mm, matný elox, číre sklo

TOE3 G+D | ROHOVÝ VSTUP S TROJDIELNYMI POSUVNÝMI DVERAMI

3mm bezpečnostné sklo | magnetické tesnenie | možnosť odklopenia dverí pre jednoduché čistenie | chrómované plastové dieliky pri všetkých variantoch farieb rámu

Štandardné rozmery - CENA ZA STRANU ^{1) 3) 4)}				Typ	Diel	Šírka	Farba ⁵⁾	Sklo			
Šírka	Šírka vstupu	Šírka pevného dielu	Výška	Kód	G=ľavý D=pravý	Rozmer	01=matný elox 04=biela 50=aluchróm	07=číre 22=Durlux	49=satén 51=línia		
700	472	266	1900	TOE3	x	0700	xx	xx	309 €	xx	388 €
750	519	282	1900	TOE3	x	0750	xx	xx	318 €	xx	394 €
800	565	299	1900	TOE3	x	0800	xx	xx	326 €	xx	402 €
900	660	332	1900	TOE3	x	0900	xx	xx	340 €	xx	417 €
1000	754	366	1900	TOE3	x	1000	xx	xx	356 €	xx	433 €
1200	970	432	1900	TOE3	x	1200	xx	xx	389 €	xx	465 €
Zvláštne rozmery - CENA ZA STRANU ^{1) 2) 4)}											
600 - 900	podľa šírky dverí	do 1900		TOE3	x	SM1	xx	xx	441 €	xx	518 €
901 - 1200	podľa šírky dverí	do 1900		TOE3	x	SM2	xx	xx	507 €	xx	582 €

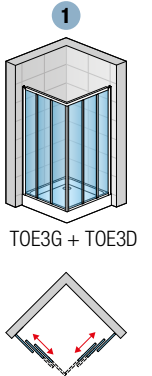

TOE3G + TOE3D

PRESTAVITELNÉ ŠÍRKY

Inštalčné rozmery vaničky
- od zvislého obkladu po vonkajšiu hranu vaničky

Stavebná pripravenosť dlažby
pre zástenu štandardných rozmerov

Štandardné rozmery	1	Montáž na dlažbu (stred profilu)
Šírka	Rohový vstup (-25 mm; +0 mm)	Rohový vstup (-10 mm; +15 mm)
700	675-700	673
750	725-750	723
800	775-800	773
900	875-900	873
1000	975-1000	973
1200	1175-1200	1173
Zvláštne rozmery	(-10 mm; +15 mm)	(-10 mm; +15 mm)
napr.: 865	855-880	865

POZNÁMKY

- 1) - V PRÍPADE MONTÁŽE NA DLAŽBU JE NUTNÉ VZIAŤ DO ÚVAHY ROZDIEL MEDZI NOMINÁLNOU A FYZICKOU ŠÍRKOU. POZRI TECHNICKÉ INFORMÁCIE NA KONCI TEJTO KAPITOLY.
- 2) - DO OBJEDNÁVKY JE NUTNÉ UVIESŤ, ČI BUDE MONTÁŽ NA VANIČKU ALEBO NA DLAŽBU (ŠÍRKA NA STRED SKLA). POZRI TECH. INFORMÁCIE NA KONCI TEJTO KAPITOLY.
- 3) - SKUTOČNÁ ŠÍRKA (NA STRED PROFILU) JE O 27 MM MENŠIA AKO ŠÍRKA V OBJEDNÁVACOM KÓDE (S TOLERANCIOU -10 AŽ +15 MM). POZRI TECH. INFORMÁCIE NA KONCI TEJTO KAPITOLY.
- 4) - ROHOVÝ VSTUP SA SKLADÁ Z PRAVÉHO A ĽAVÉHO DIELU.
- 5) - PRODUKTY RADU TOP-LINE MOŽNO DODAŤ AJ V SANITÁRNEJ FARBE (SF), VIAC INFORMÁCIÍ NÁJDETE NA STRANE 16.

Technické informácie na stranách 224-225.

Rozmery v mm. Ceny v EUR bez DPH. Zvláštne vyhotovenie nie je možné vrátiť.

TOP-LINE

SAFETY
GLASS
6 mm

2

Standard
1900 mm

Maximum
1200 mm

500
550mm

AQUA
PERLE



↑
Vysvetlivky
k piktogramom
nájdete
na vnútornej
zadnej strane
obálky.



TOPR I aluchróm (50), číre sklo (07)



PRODUKTY
SKLADOM

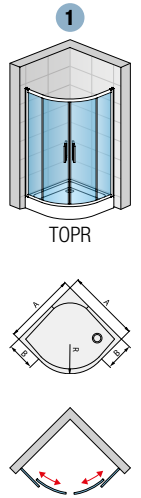

OBJEDNÁVACÍ KÓD NÁJDETE V ŠEDÝCH POLIACH:

TOPR 50 080 01 07 = TOP-LINE štvrtkruh s dvojdielnymi posuvnými dverami, rádius 500 mm, šírka 800 mm, výška 1900 mm, matný elox, číre sklo

TOPR | ŠTVRTKRUH S DVOJDIELNYMI POSUVNÝMI DVERAMI

6mm bezpečnostné sklo | magnetické tesnenie | možnosť odklopenia dverí pre jednoduché čistenie | chrómované plastové dieliky a madlá pri všetkých variantoch farieb profilov

Štandardné rozmery ^{1) 3)}

Štandardné rozmery ^{1) 3)}				Typ	Rádius	Šírka	Farba ⁶⁾	Sklo	
Šírka A	Šírka vstupu	Šírka pevného dielu B	Výška	Kód	50=500 mm 55=550 mm	Rozmer	01=matný elox 04=biela 50=aluchróm	07=číre 22=Durlux	
800	403	308	1900	TOPR	50	080	xx	xx	753 €
900	453	408	1900	TOPR	50	090	xx	xx	791 €
1000	453	508	1900	TOPR	50	100	xx	xx	831 €
800	403	258	1900	TOPR	55	080	xx	xx	753 €
900	556	358	1900	TOPR	55	090	xx	xx	791 €
1000	566	458	1900	TOPR	55	100	xx	xx	831 €

Zvláštne rozmery ^{1) 2) 4) 5)}

700 - 900	podľa šírky dverí	1900	TOPR	xx	SM1	xx	xx	1 012 €
901 - 1200	podľa šírky dverí	1900	TOPR	xx	SM2	xx	xx	1 151 €

PRESTAVITELNÉ ŠÍRKY

Inštalčné rozmery vaničky
- od zvislého obkladu po vonkajšiu hranu vaničky

Stavebná pripravenosť dlažby
pre zástenu štandardných rozmerov

Štandardné rozmery

Šírka	Štvrtkruh (-25 mm; +0 mm)	Štvrtkruh (-10 mm; +15 mm)
800	775-800	773
900	875-900	873
1000	975-1000	973

Zvláštne rozmery

	(-10 mm; +15 mm)	(-10 mm; +15 mm)
napr.: 865	855-880	865

POZNÁMKY

- 1) - V PRÍPADE MONTÁŽE NA DLAŽBU JE NUTNÉ VZIAŤ DO ÚVAHY ROZDIEL MEDZI NOMINÁLNOU A FYZICKOU ŠÍRKOU. POZRI TECHNICKÉ INFORMÁCIE NA KONCI TEJTO KAPITOLY.
- 2) - DO OBJEDNÁVKY JE NUTNÉ UVIESŤ, ČI BUDE MONTÁŽ NA VANIČKU ALEBO NA DLAŽBU (ŠÍRKA NA STRED SKLA). POZRI TECH. INFORMÁCIE NA KONCI TEJTO KAPITOLY.
- 3) - SKUTOČNÁ ŠÍRKA (NA STRED PROFILU) JE O 27 MM MENŠIA AKO ŠÍRKA V OBJEDNÁVACOM KÓDE (S TOLERANCIOU -10 AŽ +15 MM). POZRI TECH. INFORMÁCIE NA KONCI TEJTO KAPITOLY.
- 4) - U NEROVNOSTRANNÉHO PŘEVEDENIA JE NUTNÉ UVIESŤ ŠÍRKY PRAVEJ A LAVEJ STRANY.
- 5) - ŠÍRKA KRÍDEL DVERÍ NEMOŽNO MENIŤ, MENÍ SA IBA ŠÍRKA PEVNÝCH DIELOV.
- 6) - PRODUKTY RADU TOP-LINE MOŽNO DODAŤ AJ V SANITÁRNEJ FARBE (SF), VIAC INFORMÁCIÍ NÁJDETE NA STRANE 16.

Technické informácie na stranách 224-225.

Rozmery v mm. Ceny v EUR bez DPH. Zvláštne vyhotovenie nie je možné vrátiť.

TOP-LINE

SAFETY
GLASS
6 mm

2

Standard
1900 mm

Maximum
1200 mm

500
550mm

AQUA
PERLE



↑
Vysvetlivky
k piktogramom
nájdete
na vnútornej
zadnej strane
obálky.



TER I aluchróm (50), číre sklo (07)

OBJEDNÁVACÍ KÓD NÁJDETE V ŠEDÝCH POLIACH:

TER 50 080 01 07 = TOP-LINE štvrtkruh s dvojkřídlovými dverami, rádius 500 mm, šírka 800 mm, výška 1900 mm, matný elox, číre sklo

TER | ŠTVRTKRUH S DVOJKŘÍDLOVÝMI DVERAMI

6mm bezpečnostné sklo | magnetické tesnenie | otváranie von | chrómované plastové dieliky a madlá pri všetkých variantách farieb profilov

Štandardné rozmery ^{1) 3)}

Šírka A	Šírka vstupu	Šírka pevného dielu B	Výška	Kód	Rádius		Rozmer	Farba ⁶⁾		
					50=500 mm 55=550 mm			01=matný elox 04=biela 50=aluchróm	07=číre 22=Durlux	Sklo
800	643	296	1900	TER	50		080	xx	xx	815 €
900	643	396	1900	TER	50		090	xx	xx	833 €
1000	643	496	1900	TER	50		100	xx	xx	855 €
800	714	246	1900	TER	55		080	xx	xx	815 €
900	714	346	1900	TER	55		090	xx	xx	833 €
1000	714	446	1900	TER	55		100	xx	xx	855 €

Zvláštne rozmery ^{1) 2) 4) 5)}

750 - 900	podľa šírky dverí	1900	TER	xx	SM1	xx	xx	979 €
901 - 1200	podľa šírky dverí	1900	TER	xx	SM2	xx	xx	1 106 €

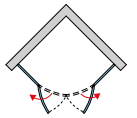
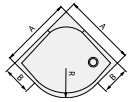
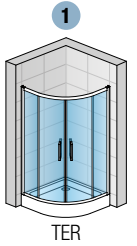

PRESTAVITELNÉ ŠÍRKY

Inštalčné rozmery vaničky
- od zvislého obkladu po vonkajšiu hranu vaničky

Stavebná pripravenosť dlažby
pre zástenu štandardných rozmerov

Štandardné rozmery

Šírka	Štvrtkruh (-23 mm; +2 mm)	Štvrtkruh (-10 mm; +15 mm)
800	777-802	775
900	877-902	875
1000	977-1002	975

Zvláštne rozmery

napr.: 865	(-13 mm; +12 mm) 852-877	(-13 mm; +12 mm) 865
------------	-----------------------------	-------------------------

POZNÁMKY

- 1) - V PRÍPADE MONTÁŽE NA DLAŽBU JE NUTNÉ VZIAŤ DO ÚVAHY ROZDIEL MEDZI NOMINÁLNOU A FYZICKOU ŠÍRKOU. POZRI TECHNICKÉ INFORMÁCIE NA KONCI TEJTO KAPITOLY.
- 2) - DO OBJEDNÁVKY JE NUTNÉ UVIESŤ, ČI BUDE MONTÁŽ NA VANIČKU ALEBO NA DLAŽBU (ŠÍRKA NA STRED SKLA). POZRI TECH. INFORMÁCIE NA KONCI TEJTO KAPITOLY.
- 3) - SKUTOČNÁ ŠÍRKA (NA STRED PROFILU) JE O 27 MM MENŠIA AKO ŠÍRKA V OBJEDNÁVACOM KÓDE (S TOLERANCIOU -10 AŽ +15 MM). POZRI TECH. INFORMÁCIE NA KONCI TEJTO KAPITOLY.
- 4) - U NEROVNOSTRANNÉHO PŘEVEDENIA JE NUTNÉ UVIESŤ ŠÍRKA PRAVEJ A LAVEJ STRANY.
- 5) - ŠÍRKA KŘÍDEL DVERÍ NEMOŽNO MENIŤ, MENÍ SA IBA ŠÍRKA PEVNÝCH DIELOV.
- 6) - PRODUKTY RADU TOP-LINE MOŽNO DODÁŤ AJ V SANITÁRNEJ FARBE (SF), VIAC INFORMÁCIÍ NÁJDETE NA STRANE 16.

Technické informácie na stranách 224-225.

Rozmery v mm. Ceny v EUR bez DPH. Zvláštne vyhotovenie nie je možné vrátiť.

TOP-LINE

SAFETY
GLASS
5 mm/
6 mm



↑
Vysvetlivky
k piktogramom
nájdete
na vnútornej
zadnej strane
obálky.



TOP52 | aluchróm (50), číre sklo (07)



OBJEDNÁVACÍ KÓD NÁJDETE V ŠEDÝCH POLIACH:

TOP52 6 080 01 07 = TOP-LINE päťuholník s dvojkřídlovými dverami, šírka A 800 mm, výška 1900 mm, šírka C 636 mm, matný elox, číre sklo

TOP52 | PĀTUHOLNÍK S DVOJKŘÍDLOVÝMI DVERAMI

Bezpečnostné sklo 5 mm (dvere) a 6 mm (bočná stena) | magnetické tesnenie | otváranie von aj dovnútra | chrómované plastové dieliky a madlá pri všetkých variantoch farieb profilov

Štandardné rozmery - KOMPLETNÁ ZÁSTENA ¹⁾³⁾

					Typ	Šírka C	Šírka A	Farba ⁴⁾		Sklo	
Šírka dverí C	Šírka A	Šírka bočných stien B	Šírka vstupu	Výška	Kód	Rozmer	01=matný elox 04=biela 50=aluchróm	07=číre 22=Durlux	30=Mastercarré 49=satén 51=línia		
636	800	350	508	1900	TOP52	6 080	xx	xx	804 €	xx	1 100 €
	900	450	508	1900	TOP52	6 090	xx	xx	810 €	xx	1 106 €
	1000	550	508	1900	TOP52	6 100	xx	xx	816 €	xx	1 115 €
707	800	300	579	1900	TOP52	7 080	xx	xx	804 €	xx	1 100 €
	900	400	579	1900	TOP52	7 090	xx	xx	810 €	xx	1 106 €
	1000	500	579	1900	TOP52	7 100	xx	xx	816 €	xx	1 115 €

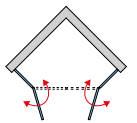
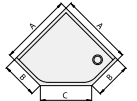
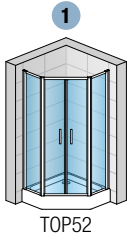

TOP52 | DVOJKŘÍDLOVÉ DVERE PRE PĀTUHOLNÍK

5mm bezpečnostné sklo

Zvláštne rozmery ¹⁾²⁾

		Typ	Šírka C	Farba ⁴⁾		Sklo	
Šírka dverí C	Výška	Kód	Rozmer	01=matný elox 04=biela 50=aluchróm	07=číre 22=Durlux	30=Mastercarré 49=satén 51=línia	
600 - 1000	do 1900	TOP52	SM1	xx	xx	397 €	544 €



TOP52SM1

TOPF5 | BOČNÁ STENA PRE PĀTUHOLNÍK (PRE KOMPLETNÝ PĀTUHOLNÍK JE POTREBNÉ OBJEDNAŤ 2 BOČNÉ STENY)

6mm bezpečnostné sklo

Zvláštne rozmery ¹⁾²⁾

		Typ	Šírka C	Farba ⁴⁾		Sklo	
Šírka B	Výška	Kód	Rozmer	01=matný elox 04=biela 50=aluchróm	07=číre 22=Durlux	30=Mastercarré 49=satén 51=línia	
200 - 550	do 1900	TOPF5	SM1	xx	xx	291 €	366 €

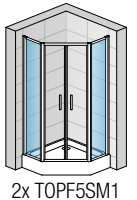

2x TOPF5SM1

PRÍPLATKY PRE BOČNÉ STENY

Kosenie / Výrez	Z.AUS.001 (vychádza sa z ceny za zvláštne rozmery)	Cena za ks	104 €
-----------------	--	------------	-------

PRESTAVITELNÉ ŠÍRKY

Inštalčné rozmery vaničky
- od zvislého obkladu po vonkajšiu hranu vaničky

Štandardné rozmery

Rozmer A	Šírka Rozmer B	Rozmer C	Šírka A (-25 mm; +0 mm)	Šírka B (-25 mm; +0 mm)
800	350	636	775-800	325-350
	300	707		275-300
900	450	636	875-900	425-450
	400	707		375-400
1000	550	636	975-1000	525-550
	500	707		475-500

Zvláštne rozmery

			(-10 mm; +15 mm)	(-10 mm; +15 mm)
napr.: 865	415	636	855-880	405-430

POZNÁMKY

- 1) - V PRÍPADE MONTÁŽE NA DLAŽBU JE NUTNÉ VZIAŤ DO ÚVAHY ROZDIEL MEDZI NOMINÁLNOU A FYZICKOU ŠÍRKOU. POZRI TECHNICKÉ INFORMÁCIE NA KONCI TEJTO KAPITOLY.
- 2) - DO OBJEDNÁVKY JE NUTNÉ UVIESŤ, ČI BUDE MONTÁŽ NA VANIČKU ALEBO NA DLAŽBU (ŠÍRKA NA STRED SKLA). POZRI TECH. INFORMÁCIE NA KONCI TEJTO KAPITOLY.
- 3) - SKUTOČNÁ ŠÍRKA (NA STRED PROFILU) JE O 27 MM MENŠIA AKO ŠÍRKA V OBJEDNÁVACOM KÓDE (S TOLERANCIOU -10 AŽ +15 MM). POZRI TECH. INFORMÁCIE NA KONCI TEJTO KAPITOLY.
- 4) - PRODUKTY RADU TOP-LINE MOŽNO DODAŤ AJ V SANITÁRNEJ FARBE (SF), VIAC INFORMÁCIÍ NÁJDETE NA STRANE 16.

TOP-LINE | PŘÍKLADY ZVLÁŠTNYCH PŘEVEDENÍ



TOPP + TOPFSM

Jednokřídlové dveře + bočná stena s výrezom a skosením



TOPP + TOPFSM

Jednokřídlové dveře + skrátená pevná stena v rovine



TOPS2 + 2x TOPF + 2x EVT6.50.1000

Jednodielne posuvné dvere s pevnou stenou v rovine + 2 bočné steny v 90° ako U-montáž + rohové vzpery EVT6

TOP-LINE



TOPAC + TOPF + 1x EVT6.50.1000

Rohový vstup + bočná stena v 90° ako U-montáž + rohová vzpera EVT6

TOP-LINE

TECHNICKÉ PREDNOSTI A PRESTAVITELNOSŤ

Vyrovňavací profil na stenu

- Umožňuje 25mm prestaviteľnosť
- Nie je nutné žiadne vŕtanie
- Jediná fixačná skrutka pre prestavenie šírky



Doraz pojazdu dverí

- Zabraňuje nárazu dverí na konci otvárania

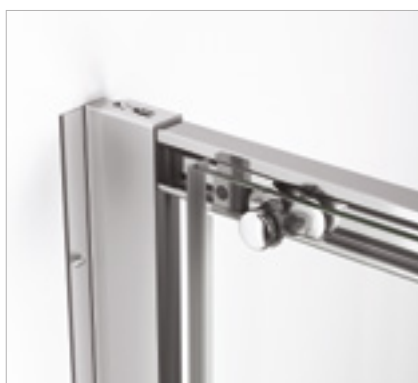

Naklapávací systém spojenia dverí a bočnej steny

- Zaisťuje absolútnu tesnosť a dobrý vzhľad i bez vŕtania a zoskrutkovania
- Vhodný aj pre montáž na dlažbu
- Uľahčuje a urýchľuje montáž zásteny



Dvojité pojazdné kolieska

- Pre ľahký a tichý chod pri otváraní a zatváraní alebo pri pohybe posuvných dverí



SYSTÉM POSUVNÝCH DVERÍ S LAHKOU ÚDRŽBOU



I11

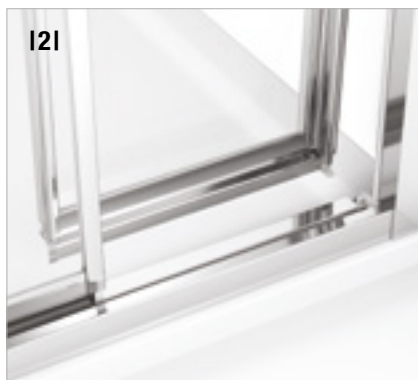

I21

Vyklapávací systém pri posuvných dverách

- Uľahčuje čistenie
- Dvere s vyklapávacími kolieskami (1) u typov TOPAC, TOPR, TOPS2 a TOPS4
- Výklopný vodiaci profil (2) u typov TOPS3 a TOE3

ZAÚJÍMAVÝ DIZAJN



I31



I41

Madlá

- Chrómované madlá s hranatým dizajnom (3), zaoblené madlá (4) u zalamovacích dverí

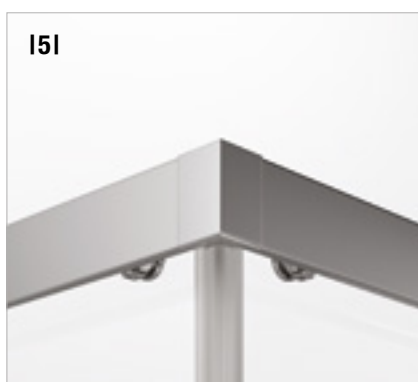

I51

Kvalita aj v detaile

- Dobrý dojem z rady TOP-LINE umocňujú chrómované rohové spoje



I61



I71

Nadčasové tvary profilov

- Plochý tvar profilu (na obrázku s nástenným profilom)
 - s horným vodorovným profilom pri dverách
 - bez horného a spodného vodorovného profilu pri bočných stenách

DVERE S BOČNOU STENOU, ROHOVÝ VSTUP A ŠTVRŤKRUH - MONTÁŽ NA VANIČKU

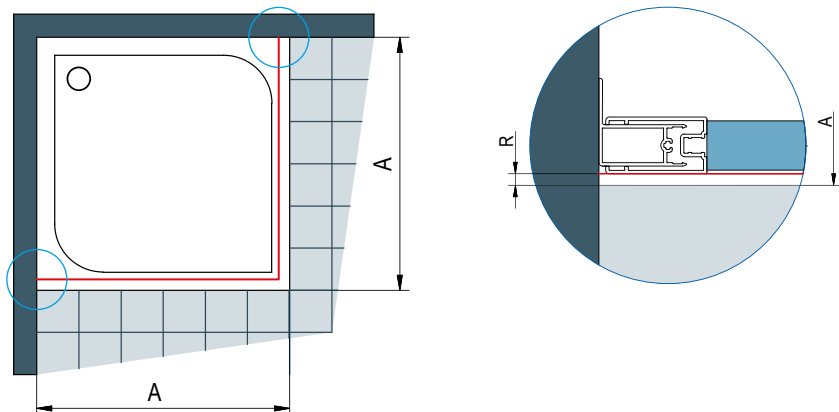

A | zmeraná vzdialenosť od steny k vonkajšiemu okraju vaničky (sprchová zástena je z dôvodu nutného odsadenia vždy menšia ako udávaný nominálny rozmer výrobku)

U montáže na vaničku je odsadenie R závislé na veľkosti rádiusu vonkajšej hrany vaničky a je rovnaké pre štandardné i zvláštne rozmery (pozri detail).

DVERE S BOČNOU STENOU, ROHOVÝ VSTUP - MONTÁŽ NA DLAŽBU

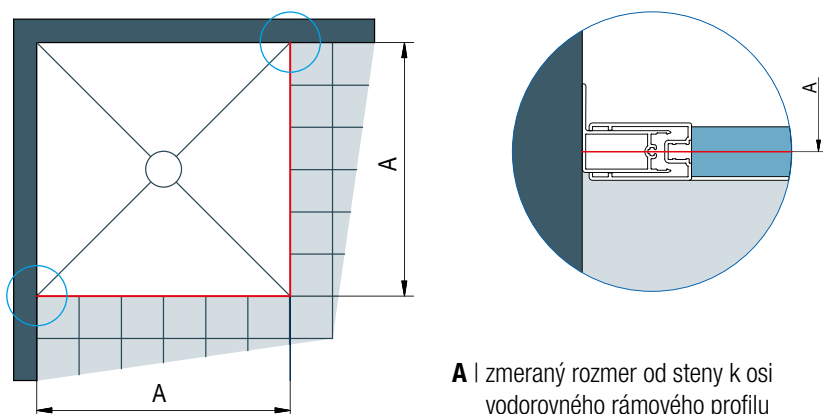

A | zmeraný rozmer od steny k osi vodorovného rámového profilu

Stavebná pripravenosť dlažby pre zástenu štandardných rozmerov

Štandardná šírka	Šírka A = k osi profilu
700	673
750	723
800	773
900	873
1000	973
1200	1173
1400	1373
1600	1573

Skutočná šírka štandardnej zásteny zodpovedá šírke A (rozmer na stred profilu) z vyššie uvedenej tabuľky s toleranciou -10 až +15 mm.

Štandardné rozmery je možné použiť len v prípade, že rozmer dlažby zodpovedá šírke A v tabuľke vpravo (so zohľadnením tolerancie), inak je nutný zvláštny rozmer.

WTT3 2 PROFILY (40262 + 80263) K UPEVNENIU DVERÍ ALEBO BOČNEJ STENY V UHLE 0° AŽ 90°

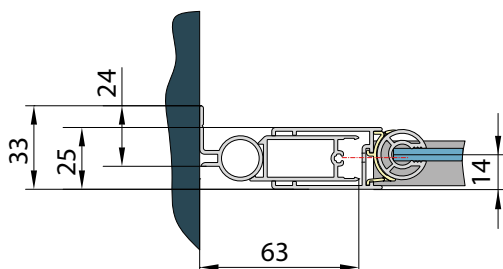

VYROVNÁVACÍ PROFIL 80301

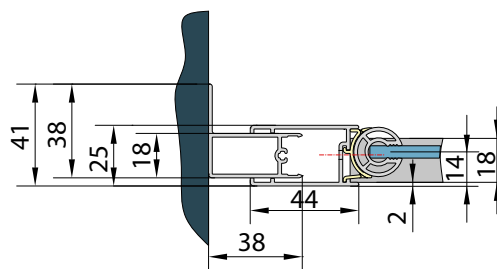

ŠTVRTKRUH - MONTÁŽ NA DLAŽBU

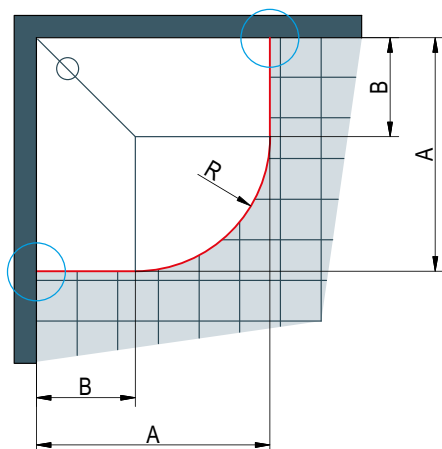

A | zmeraný rozmer od steny k osi vodorovného rámového profilu

Skutočná šírka štandardnej zásteny zodpovedá šírke A (rozmer na stred profilu)

z vpravo uvedených tabuliek s toleranciou -10 až +15 mm.

Štandardné rozmery je možné použiť iba v prípade, že zodpovedajú šírke A v tabuľkách vpravo (so zohľadnením tolerance), inak je nutný zvláštny rozmer.

Stavebná pripravenosť dlažby pre zástenu štandardných rozmerov

Štvrtkruh s rádiusom 500 mm

Štandardná šírka	Šírka A =stred profilu		Šírka B pre rádius 500	
	TOPR	TER	TOPR	TER
800	773 x 773	775 x 775	285	287
900	873 x 873	875 x 875	385	387
1000	973 x 973	975 x 975	485	487

R488: Rádius k osi vodorovného profilu štvrtkruhu s nominálnym rádiusom 500 mm

Štvrtkruh s rádiusom 550 mm

Štandardná šírka	Šírka A =stred profilu		Šírka B pre rádius 550	
	TOPR	TER	TOPR	TER
800	773 x 773	775 x 775	235	237
900	873 x 873	875 x 875	335	337
1000	973 x 973	975 x 975	435	437

R538: Rádius k osi vodorovného profilu štvrtkruhu s nominálnym rádiusom 550 mm

PĀUHOLNÍK - MONTÁŽ NA DLAŽBU

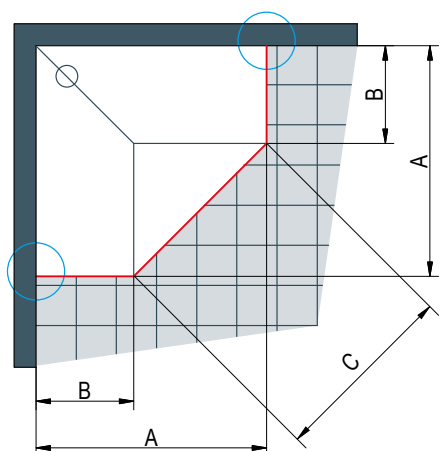

A | zmeraný rozmer od steny k osi vodorovného rámového profilu

Skutočná šírka štandardnej zásteny zodpovedá šírke A (rozmer na stred skla) z vyššie uvedenej tabuľky s toleranciou -10 až +15 mm.

Stavebná pripravenosť dlažby pre zástenu štandardných rozmerov

Dvere šírka 636 mm

Štandardná šírka	Šírka A =stred profilu	Šírka B b. stien	Šírka C dverí
800	773 x 773	330	626
900	873 x 873	430	626
1000	973 x 973	530	626

Dvere šírka 707 mm

Štandardná šírka	Šírka A =stred profilu	Šírka B b. stien	Šírka C dverí
800	773 x 773	280	697
900	873 x 873	380	697
1000	973 x 973	480	697

DVERE + BOČNÁ STĚNA TOP-LINE - MONTÁŽ V ROVINE S PFL PROFILOM

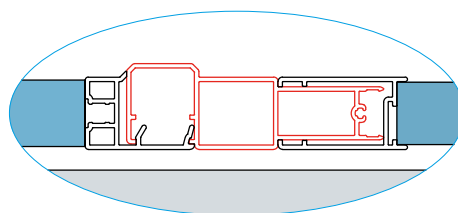
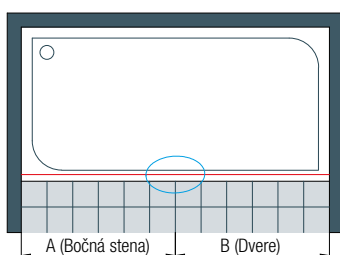

Profil PFL:

Tento profil umožňuje v rovine zostaviť štandardnú bočnú stenu s dverami radu TOP-LINE.

Príklad:
Štandardné dvere šírky 800 mm a štandardná bočná stena šírky 700 mm ve spojení s profilom PFL umožní celkovú šírku 1500 mm (prestavitelnosť ±25mm) do niky.



DIVERA

KRÍDLOVÉ DVERE

Sprchové zásteny **Divera** ponúkajú prvotriednu kvalitu, vysokú flexibilitu a premyslenú funkčnosť. Nový rad sprchových zásten má úplne modulárnu štruktúru, skladá sa z krídlových i posuvných dverí, ktoré možno kombinovať s variabilnými pevnými stenami v rovine či bočnými stenami a vytvoriť tak širokú škálu základných variantov.

Divera spĺňa všetky požiadavky na moderný sprchový kút, je inovatívny, konštrukčne jednoduchý a pritom komfortný. Či sa jedná o rohový vstup, dvere v nike alebo o praktickú U-montáž, sprchovací kút Divera Vás nadchne eleganciou aj jednoduchou možnosťou prispôbiť sa priestoru kúpeľne. Úzke, ergonomické madlo umožňuje pohodlné otváranie dverí. Všetky sklá sa štandardne dodávajú s antiplakovou úpravou Aquaperle.

Krídlové dvere	228-249
Posuvné dvere	250-269
Bočné steny	270-277
Walk-in zásteny	332-341

V ponuke nasledujúce varianty dverí a bočných stien:

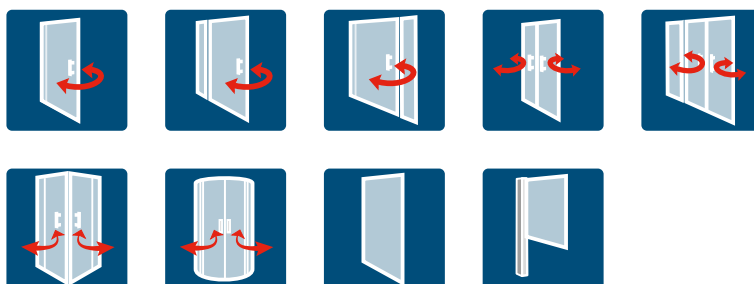

DIVERA | PŘÍKLADY ZVLÁŠTNÝCH PŘEVEDENÍ - KRÍDLOVÉ DVERE



D22T13 + D22F1SM + 2x Z.AUS.001

Jednokřídlové dveře s pevnou stěnou v rovine + bočná stěna s výřezem a skosením



D22T1 + Z.AUS.001

Jednokřídlové dveře v nische so skosením



D22F1 + D22T31 + D22F1 + D22FPG

Jednokřídlové dveře s pevnou stenou v rovine + 2 bočné steny v 90° ako U-montáž (dveře vpredu)



D22T2 + D22F1 + D22F3

Dvojkřídlové dveře + 2 bočné steny v 90° ako U-montáž (dveře vľavo pri stene)

Z DŮVODU STABILITY SA MUSIA POUŽÍŤ ROHOVÉ VZPERY.

Odporúčame vám, aby ste si od obchodného oddelenia vyžiadali cenovú ponuku vrátane technického výkresu - prodej@sanswiss.cz.

DIZAJN

Ergonomické madlo

- Pre komfortné otváranie a zatváranie dverí



Optimálna stabilita

- Integrovaná rohová vzpera, ktorej dĺžku možno prispôsobiť šírke pevnej steny, zaisťuje optimálnu stabilitu sprchovej zásteny

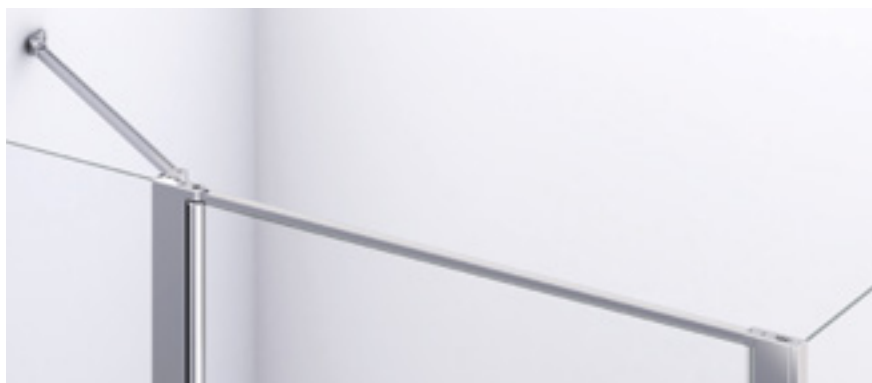

Pohľad zvnútra

TECHNICKÉ PREDNOSTI



Vyrovnávací profil

- Nastavitelnosť až 60 mm výrazne uľahčuje montáž
- Elegantné chrómované krytky podčiarkujú celkový dizajn zásteny



Tesnosť

- Veľmi dobrá ochrana proti striekajúcej vode
- Pre optimálnu tesnosť sa štandardne dodáva prahová lišta vysoká 15 mm.



Naklapávací systém spojenia dverí a bočnej steny

- Zaisťuje absolútnu tesnosť a elegantný vzhľad bez vŕtania a skrutkovania

DIVERA | KRÍDLOVÉ DVERE

MOŽNÉ KOMBINÁCIE

MONTÁŽ V ROVINE



D22FF

+



D22T1

=



D22T13 | STRANY 236-237

+



D22T1

=



D22T31 | STRANY 238-239

+



D22T2

=



D22T32 | STRANY 242-243

MONTÁŽ V ROHU



2x D22FF

+



D22DE2B krídlové dvere

=



D22DE2B | STRANY 244-245

+



D22ERB krídlové dvere

=



D22ERB | STRANY 246-247

VELKÉ ŠÍRKY

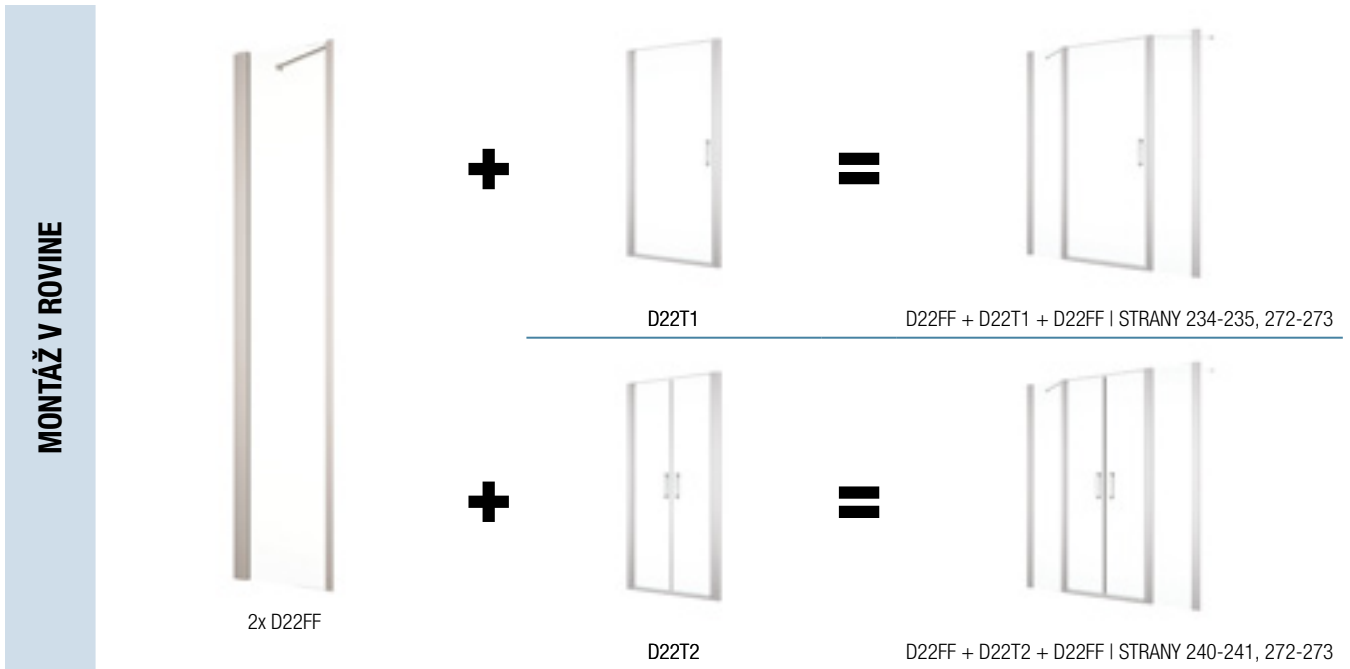

VŠETKY DVERE DIVERA JE MOŽNÉ KOMBINOVAŤ S ĎALŠOU BOČNOU STENOU V ROVINE D22FF (STRANY 272-273) A BOČNOU STENOU D22F1 (STRANY 274-275).



1x D22T2 + 2x D22FF + 1x D22F1

DIVERA

SAFETY
GLASS
6 mm

3

Standard
2000 mm

Maximum
1000 mm

max.
1400 mm

AQUA
PERLE



**BLACK
LINE**

BLACK LINE:
Pohľadové diely
v čiernej matnej
farbe.

↑
Vysvetlivky
k piktogramom
nájdete
na vnútornej
zadnej strane
obálky.



D22T1 + D22F1 | čierna matná (06), číre sklo (07)



D22T1 + D22F1 | aluchróm (50), číre sklo (07)



D22T1 | aluchróm (50), číre sklo (07)

OBJEDNÁVACÍ KÓD NÁJDETE V ŠEDÝCH POLIACH:

D22T1 070 50 07 = DIVERA jednokřídlové dveře, šířka 700 mm, výška 2000 mm, aluchróm, číre sklo



IBLACK
LIFE

PRODUKTY
SKLADOM

D22T1 | JEDNOKŘÍDLOVÉ DVEŘE

6mm bezpečnostné sklo | otváranie von aj dovnútra | magnetické tesnenie | 15mm prahová lišta | dodávka v 1 balení

Štandardné rozmery			Typ	Šírka	Farba	Sklo	
Šírka	Šírka vstupu	Výška	Kód	Rozmer	06=čierna matná 50=aluchróm	07=číre sklo	87=Screen 88=biele linky
700	530	2000	D22T1	070	xx	07	317 € xx 504 €
800	630	2000	D22T1	080	xx	07	330 € xx 541 €
900	730	2000	D22T1	090	xx	07	347 € xx 560 €
1000	830	2000	D22T1	100	xx	07	359 € xx 601 €

Zvláštne rozmery ²⁾

500-1000	podľa šírky dverí	do 2000	D22T1	SM1	xx	07	610 € xx 810 €
----------	-------------------	---------	-------	-----	----	----	----------------

D22F1 | BOČNÁ STENA ⁴⁾

6mm bezpečnostné sklo | dodávka v 1 balení

Štandardné rozmery ^{1) 3)}			Typ	Šírka	Farba	Sklo	
Šírka	Výška	Kód	Rozmer	06=čierna matná 50=aluchróm	07=číre sklo	87=Screen 88=biele linky	
700	2000	D22F1	070	xx	07	232 € xx 280 €	
800	2000	D22F1	080	xx	07	241 € xx 312 €	
900	2000	D22F1	090	xx	07	251 € xx 340 €	
1000	2000	D22F1	100	xx	07	268 € xx 367 €	
1200	2000	D22F1	120	xx	07	285 € xx 426 €	
1400	2000	D22F1	140	xx	07	300 € xx 481 €	

Zvláštne rozmery (bočná stena je v rovnakej výške ako dvere) ²⁾

250 - 800	do 2000	D22F1	SM1	xx	07	314 € xx 408 €
801 - 1400	do 2000	D22F1	SM2	xx	07	409 € xx 613 €

Zvláštne rozmery SKRÁTENÁ BOČNÁ STENA (bočná stena je nižšia ako dvere) ^{2) 6)}

250 - 800	do 2000	D22F1V	SM1	xx	07	325 € xx 422 €
801 - 1400	do 2000	D22F1V	SM2	xx	07	431 € xx 637 €

D22F3 | DOPLNKOVÁ BOČNÁ STENA V 90° ⁵⁾ - VIAC INFORMÁCIÍ NA STR. 276-277

6mm bezpečnostné sklo

PRÍPLATKY IBA PRE BOČNÚ STENU

Skosenie / Výrez	Z.AUS.001 (vychádza sa z ceny za zvláštne rozmery)	Cena za ks	104 €
------------------	--	------------	-------

PRÍSLUŠENSTVO

Rozšírovací profil 25 mm pre dvere (okrem D22K a D22S3) a bočné steny	AD221.50.2000 / AD221.06.2000 (aluchróm/čierna matná, výška 2000 mm)	32 €
Rohová vzpera múr - sklo	AD221.50.SM1 / AD221.06.SM1 (aluchróm/čierna matná, výška do 2000 mm)	45 €
Rohová vzpera múr - sklo	D22EV1.10.500 / D22EV1.06.500 (chróm/čierna matná, dĺžka 500 mm, možno skrátiť)	63 €
Rohová vzpera sklo - sklo	D22EV2.10.500 / D22EV2.06.500 (chróm/čierna matná, dĺžka 500 mm, možno skrátiť)	63 €

PRESTAVITEĽNÉ ŠÍRKY

Stavebná pripravenosť niky po obložení

Inštalčný rozmer vaničky - od zvislého obkladu po vonkajšiu hranu vaničky

Stavebná pripravenosť dlažby pre zástenu štandardných rozmerov

Štandardné rozmery	1		2		Montáž na dlažbu (stred skla)	
	Šírka	Dvere v nike (-40 mm; +20 mm)	Dvere (+ bočná stena v 90°) (-20 mm; +10 mm)	Bočná stena v 90° (-20 mm; +5 mm)	Dvere (+ bočná stena v 90°) (-10 mm; +20 mm)	Bočná stena v 90° (-10 mm; +15 mm)
700		660-720	680-710	680-705	674	668
800		760-820	780-810	780-805	774	768
900		860-920	880-910	880-905	874	868
1000		960-1020	980-1010	980-1005	974	968
1200		-	-	1180-1205	-	1168
1400		-	-	1380-1405	-	1368
Zvláštne rozmery		(-20 mm; +40 mm)	(-10 mm; +20 mm)	(-10 mm; +15 mm)	(-10 mm; +20 mm)	(-10 mm; +15 mm)
napr.: 865		845-905	855-885	855-880	865	865

POZNÁMKY

- 1) - V PRÍPADE MONTÁŽE NA DLAŽBU JE NUTNÉ VZIAŤ DO ÚVAHY ROZDIEL MEDZI NOMINÁLNOU A FYZICKOU ŠÍRKOU. POZRI TECHNICKÉ INFORMÁCIE NA KONCI TEJTO KAPITOLY.
- 2) - DO OBJEDNÁVKY JE NUTNÉ UVIESŤ, ČI BUDE MONTÁŽ NA VANIČKU ALEBO NA DLAŽBU (ŠÍRKA NA STRED SKLA). POZRI TECH. INFORMÁCIE NA KONCI TEJTO KAPITOLY.
- 3) - SKUTOČNÝ ROZMER (NA STRED SKLA) DVERÍ S BOČNOU STENOU JE O 26 MM MENŠÍ AKO ŠÍRKA V OBJEDNÁVACOM KÓDE / S TOLERANCIOU -10 AŽ +20 MM).
- 4) - JE MOŽNÉ KOMBINOVAŤ S DOPLNKOVOU BOČNOU STENOU V 90° D22F3 PRE U-MONTÁŽ (POZRI STRANY 276-277).
- 5) - JE MOŽNÉ KOMBINOVAŤ S BOČNOU STENOU D22F1 PRE U-MONTÁŽ (POZRI STRANY 274-275).
- 6) - DÔLEŽITÉ UPOZORNENIE: SKRÁTENÁ BOČNÁ STENA VŽDY DOSADÁ NA VAŇU / SOKEL.

Technické informácie na stranách 248-249.

Rozmery v mm. Ceny v EUR bez DPH. Zvláštne vyhotovenie nie je možné vrátiť.

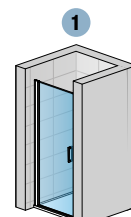

D22T1

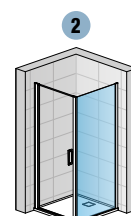
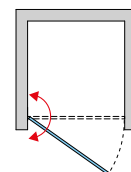

D22T1 + D22F1

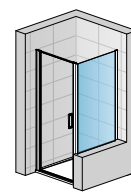

D22T1 + D22F1VSM

U-montáž



D22T1 + D22F1 + D22F3 + D22EV1 + D22EV2

DIVERA

DIVERA

SAFETY
GLASS
6 mm

3

Standard
2000 mm

Maximum
1600 mm

max.
1400 mm

AQUA
PERLE



**BLACK
LINE**

BLACK LINE:
Pohľadové diely
v čiernej matnej
farbe.

↑
Vysvetlivky
k piktogramom
nájdete
na vnútornej
zadnej strane
obálky.



D22T13 + D22F1 | čierna matná (06), číre sklo (07)



D22T13 + D22F1 | aluchróm (50), číre sklo (07)



D22T13 | aluchróm (50), číre sklo (07)

OBJEDNÁVACÍ KÓD NÁJDETE V ŠEDÝCH POLIACH:

D22T13 070 20 50 07 = DIVERA jednokřídlové dveře s pevnou stenou v rovine, šířka dveří 700 mm, šířka pevného dílu 200 mm, výška 2000 mm, aluchróm, číre sklo

D22T13 | JEDNOKŘÍDLOVÉ DVEŘE S PEVNOU STENOU V ROVINE

6mm bezpečnostné sklo | otváranie von aj dovnútra | magnetické tesnenie | 15mm prahová lišta | rohová vzpera v balení | dodávka v 2 baleniach

Štandardné rozmery					Typ	Šírka	Farba	Sklo	
Šírka	Šírka vstupu	Šírka dverí	Šírka pev. dielu	Výška	Kód	Rozmer	06=čierna matná 50=aluchróm	07=číre sklo	87=Screen 88=biele linky
900	530	700	200	2000	D22T13	070 20	xx	07	436 € xx 724 €
1000	530	700	300	2000	D22T13	070 30	xx	07	445 € xx 732 €
	630	800	200		D22T13	080 20	xx	07	448 € xx 761 €
1100	530	700	400	2000	D22T13	070 40	xx	07	457 € xx 756 €
	630	800	300		D22T13	080 30	xx	07	457 € xx 769 €
	730	900	200		D22T13	090 20	xx	07	465 € xx 780 €
1200	530	700	500	2000	D22T13	070 50	xx	07	479 € xx 784 €
	630	800	400		D22T13	080 40	xx	07	470 € xx 795 €
	730	900	300		D22T13	090 30	xx	07	473 € xx 788 €
	830	1000	200		D22T13	100 20	xx	07	478 € xx 820 €
1300	530	700	600	2000	D22T13	070 60	xx	07	504 € xx 814 €
	630	800	500		D22T13	080 50	xx	07	491 € xx 823 €
	730	900	400		D22T13	090 40	xx	07	487 € xx 814 €
	830	1000	300		D22T13	100 30	xx	07	485 € xx 828 €
1400	630	800	600	2000	D22T13	080 60	xx	07	517 € xx 852 €
	730	900	500		D22T13	090 50	xx	07	507 € xx 842 €
1500	830	1000	400	2000	D22T13	100 40	xx	07	499 € xx 854 €
	730	900	600		D22T13	090 60	xx	07	532 € xx 870 €
1600	830	1000	500	2000	D22T13	100 50	xx	07	519 € xx 882 €
	830	1000	600		D22T13	100 60	xx	07	545 € xx 910 €

Zvláštne rozmery ²⁾

900-1600	podľa šírky dverí	do 2000	D22T13	SM1	xx	07	929 € xx	1 367 €
----------	-------------------	---------	--------	-----	----	----	----------	---------

D22F1 | BOČNÁ STENA V 90° ^{1) 3) 4) 6)} 6mm bezpečnostné sklo - VIAC INFORMÁCIÍ NA STR. 274-275

D22F3 | DOPLŇKOVÁ BOČNÁ STENA V 90° ⁵⁾ 6mm bezpečnostné sklo - VIAC INFORMÁCIÍ NA STR. 276-277

PRÍPLATKY

Skosenie / Výrez	Z.AUS.001 (vychádza sa z ceny za zvláštne rozmery)	Cena za ks	104 €
------------------	--	------------	-------

PRÍSLUŠENSTVO

Rozširovací profil 25 mm pre dveře (okrem D22K a D22S3) a bočné steny	AD221.50.2000 / AD221.06.2000 (aluchróm/čierna matná, výška 2000 mm)	32 €
Fixný diel k rohovej vzpere pre uchytenie na sklo	AD221.50.SM1 / AD221.06.SM1 (aluchróm/čierna matná, výška do 2000 mm)	45 €
Rohová vzpera múr - sklo	D22FPG.10 / D22FPG.06 (chróm/čierna matná)	16 €
Rohová vzpera sklo - sklo	D22EV1.10.500 / D22EV1.06.500 (chróm/čierna matná, dĺžka 500 mm, možno skrátiť)	63 €
Rohová vzpera sklo - sklo	D22EV2.10.500 / D22EV2.06.500 (chróm/čierna matná, dĺžka 500 mm, možno skrátiť)	63 €

PRESTAVITELNÉ ŠÍRKY

Štandardné rozmery	Stavebná pripravenosť niky po obložení		Inštalčný rozmer vaničky - od zvislého obkladu po vonkajšiu hranu vaničky		Stavebná pripravenosť dlažby pre zástenu štandardných rozmerov	
	1	2	1	2	Montáž na dlažbu (stred skla)	
Šírka	Dveře v niku (-40 mm; +20 mm)	Dveře (+ bočná stena v 90°) (-20 mm; +10 mm)	Bočná stena v 90° (-20 mm; +5 mm)	Dveře (+ bočná stena v 90°) (-10 mm; +20 mm)	Bočná stena v 90° (-10 mm; +15 mm)	
700	-	-	680-705	-	668	
800	-	-	780-805	-	768	
900	860-920	880-910	880-905	874	868	
1000	960-1020	980-1010	980-1005	974	968	
1100	1060-1120	1080-1110	-	1074	-	
1200	1160-1220	1180-1210	1180-1205	1174	1168	
1300	1260-1320	1280-1310	-	1274	-	
1400	1360-1420	1380-1410	1380-1405	1374	1368	
1500	1460-1520	1480-1510	-	1474	-	
1600	1560-1620	1580-1610	-	1574	-	
Zvláštne rozmery	(-20 mm; +40 mm)	(-10 mm; +20 mm)	(-10 mm; +15 mm)	(-10 mm; +20 mm)	(-10 mm; +15 mm)	
napr.: 865	845-905	855-885	855-880	865	865	

POZNÁMKY

- 1) - V PŘÍPÁDE MONTÁŽE NA DLAŽBU JE NUTNÉ VZIAŤ DO ÚVAHY ROZDIEL MEDZI NOMINÁLNOU A FYZICKOU ŠÍRKOU. POZRI TECHNICKÉ INFORMÁCIE NA KONCI TEJTO KAPITOLY.
- 2) - DO OBJEDNÁVKY JE NUTNÉ UVIESŤ, ČI BUDE MONTÁŽ NA VANIČKU ALEBO NA DLAŽBU (ŠÍRKA NA STRED SKLA). POZRI TECH. INFORMÁCIE NA KONCI TEJTO KAPITOLY.
- 3) - SKUTOČNÝ ROZMER (NA STRED SKLA) DVEŘÍ S BOČNOU STENOU JE O 26 MM MENŠÍ AKO ŠÍRKA V OBJEDNÁVACOM KÓDE / S TOLERANCIOU -10 AŽ +20 MM).
- 4) - JE MOŽNÉ KOMBINOVAŤ S DOPLŇKOVOU BOČNOU STENOU V 90° D22F3 PRE U-MONTÁŽ (POZRI STRANY 276-277).
- 5) - JE MOŽNÉ KOMBINOVAŤ S BOČNOU STENOU D22F1 PRE U-MONTÁŽ (POZRI STRANY 274-275).
- 6) - DÔLEŽITÉ UPOZORNENIE: SKRÁTENÁ BOČNÁ STENA VŽDY DOSADÁ NA VAŇU / SOKEL.

Technické informácie na stranách 248-249.

Rozmery v mm. Ceny v EUR bez DPH. Zvláštne vyhotovenie nie je možné vrátiť.

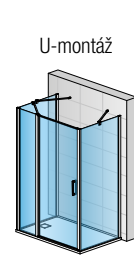
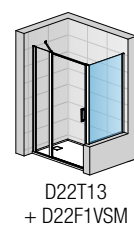
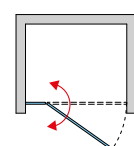
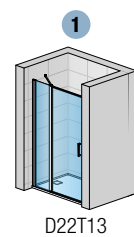

2x D22F1 + D22T13 + D22FPG + 2x D22EV1

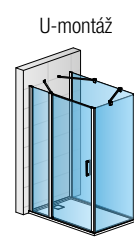

D22T13 + D22F1 + D22F3 + D22EV1 + D22EV2

DIVERA

DIVERA

SAFETY
GLASS
6 mm

3

Standard
2000 mm

Maximum
1600 mm

max.
1400 mm

AQUA
PERLE



**BLACK
LINE**

BLACK LINE:
Pohľadové diely
v čiernej matnej
farbe.

↑
Vysvetlivky
k piktogramom
nájdete
na vnútornej
zadnej strane
obálky.



D22T31 + D22F1 | čierna matná (06), číre sklo (07)



D22T31 + D22F1 | aluchróm (50), číre sklo (07)



D22T31 | aluchróm (50), číre sklo (07)



PRODUKTY
SKLADOM

OBJEDNÁVACÍ KÓD NÁJDETE V ŠEDÝCH POLIACH:

D22T31 070 20 50 07 = DIVERA jednokřídlové dveře s pántom pri stene a s pevnou stenou v rovine, šířka dveří 700 mm, šířka bočné steny v rovine 200 mm, výška 2000 mm, aluochrom, číre sklo

D22T31 | JEDNOKŘÍDLOVÉ DVEŘE S PÁNTOM PRI STENE A S PEVNOU STENOU V ROVINE

6mm bezpečnostné sklo | otváranie von aj dovnútra | magnetické tesnenie | 15mm prahová lišta | rohová vzpera v balení | dodávka v 2 baleniach

Štandardné rozmery

Štandardné rozmery					Typ	Šírka	Farba	Sklo		
Šírka	Šírka vstupu	Šírka dverí	Šírka pev. dielu	Výška	Kód	Rozmer	06=čierna matná 50=aluochrom	07=číre sklo	87=Screen 88=biele linky	
900	530	700	200	2000	D22T31	070 20	xx	07		436 € xx 724 €
1000	530	700	300	2000	D22T31	070 30	xx	07		445 € xx 732 €
	630	800	200		D22T31	080 20	xx	07		448 € xx 761 €
1100	530	700	400	2000	D22T31	070 40	xx	07		457 € xx 756 €
	630	800	300		D22T31	080 30	xx	07		457 € xx 769 €
	730	900	200		D22T31	090 20	xx	07		465 € xx 780 €
1200	530	700	500	2000	D22T31	070 50	xx	07		479 € xx 784 €
	630	800	400		D22T31	080 40	xx	07		470 € xx 795 €
	730	900	300		D22T31	090 30	xx	07		473 € xx 788 €
	830	1000	200		D22T31	100 20	xx	07		478 € xx 820 €
1300	530	700	600	2000	D22T31	070 60	xx	07		504 € xx 814 €
	630	800	500		D22T31	080 50	xx	07		491 € xx 823 €
	730	900	400		D22T31	090 40	xx	07		487 € xx 814 €
	830	1000	300		D22T31	100 30	xx	07		485 € xx 828 €
1400	630	800	600	2000	D22T31	080 60	xx	07		517 € xx 852 €
	730	900	500		D22T31	090 50	xx	07		507 € xx 842 €
1500	830	1000	400	2000	D22T31	100 40	xx	07		499 € xx 854 €
	730	900	600		D22T31	090 60	xx	07		532 € xx 870 €
1600	830	1000	500	2000	D22T31	100 50	xx	07		519 € xx 882 €
	830	1000	600		D22T31	100 60	xx	07		545 € xx 910 €

Zvláštne rozmery ²⁾

900-1600	podľa šírky dverí	do 2000	D22T31	SM1	xx	07	929 €	xx	1 367 €
----------	-------------------	---------	--------	-----	----	----	-------	----	---------

D22F1 | BOČNÁ STENA V 90° ^{1) 3) 4) 6)} 6mm bezpečnostné sklo - VIAC INFORMÁCIÍ NA STR. 274-275

D22F3 | DOPLNKOVÁ BOČNÁ STENA V 90° ⁵⁾ 6mm bezpečnostné sklo - VIAC INFORMÁCIÍ NA STR. 276-277

PRÍPLATKY

Skosenie / Výrez	Z.AUS.001 (vychádza sa z ceny za zvláštne rozmery)	Cena za ks	104 €
------------------	--	------------	-------

PRÍSLUŠENSTVO

Rozširovací profil 25 mm pre dveře (okrem D22K a D22S3) a bočné steny	AD221.50.2000 / AD221.06.2000 (aluochrom/čierna matná, výška 2000 mm)	32 €
	AD221.50.SM1 / AD221.06.SM1 (aluochrom/čierna matná, výška do 2000 mm)	45 €
Fixný diel k rohovej vzpere pre uchytienie na sklo	D22FPG.10 / D22FPG.06 (chróm/čierna matná)	16 €
Rohová vzpera múr - sklo	D22EV1.10.500 / D22EV1.06.500 (chróm/čierna matná, dĺžka 500 mm, možno skrátiť)	63 €
Rohová vzpera sklo - sklo	D22EV2.10.500 / D22EV2.06.500 (chróm/čierna matná, dĺžka 500 mm, možno skrátiť)	63 €

PRESTAVITELNÉ ŠÍRKY

Štandardné rozmery	Stavebná pripravenosť niky po obložení		Inštalčný rozmer vaničky - od zvislého obkladu po vonkajšiu hranu vaničky		Stavebná pripravenosť dlažby pre zástenu štandardných rozmerov	
	1	2	1	2	Montáž na dlažbu (stred skla)	
Šírka	Dveře v niku (-40 mm; +20 mm)	Dveře (+ bočná stena v 90°) (-20 mm; +10 mm)	Bočná stena v 90° (-20 mm; +5 mm)	Dveře (+ bočná stena v 90°) (-10 mm; +20 mm)	Bočná stena v 90° (-10 mm; +15 mm)	
700	-	-	680-705	-	668	
800	-	-	780-805	-	768	
900	860-920	880-910	880-905	874	868	
1000	960-1020	980-1010	980-1005	974	968	
1100	1060-1120	1080-1110	-	1074	-	
1200	1160-1220	1180-1210	1180-1205	1174	1168	
1300	1260-1320	1280-1310	-	1274	-	
1400	1360-1420	1380-1410	1380-1405	1374	1368	
1500	1460-1520	1480-1510	-	1474	-	
1600	1560-1620	1580-1610	-	1574	-	
Zvláštne rozmery	(-20 mm; +40 mm)	(-10 mm; +20 mm)	(-10 mm; +15 mm)	(-10 mm; +20 mm)	(-10 mm; +15 mm)	
napr.: 865	845-905	855-885	855-880	865	865	

POZNÁMKY

- 1) - V PŘÍPÁDE MONTÁŽE NA DLAŽBU JE NUTNÉ VZIAŤ DO ÚVAHY ROZDIEL MEDZI NOMINÁLNOU A FYZICKOU ŠÍRKOU. POZRI TECHNICKÉ INFORMÁCIE NA KONCI TEJTO KAPITOLY.
- 2) - DO OBJEDNÁVKY JE NUTNÉ UVIESŤ, ČI BUDE MONTÁŽ NA VANIČKU ALEBO NA DLAŽBU (ŠÍRKA NA STRED SKLA). POZRI TECH. INFORMÁCIE NA KONCI TEJTO KAPITOLY.
- 3) - SKUTOČNÝ ROZMER (NA STRED SKLA) DVEŘÍ S BOČNOU STENOU JE O 26 MM MENŠÍ AKO ŠÍRKA V OBJEDNÁVACOM KÓDE / S TOLERANCIOU -10 AŽ +20 MM).
- 4) - JE MOŽNÉ KOMBINOVAŤ S DOPLNKOVOU BOČNOU STENOU V 90° D22F3 PRE U-MONTÁŽ (POZRI STRANY 276-277).
- 5) - JE MOŽNÉ KOMBINOVAŤ S BOČNOU STENOU D22F1 PRE U-MONTÁŽ (POZRI STRANY 274-275).
- 6) - DÔLEŽITÉ UPOZORNENIE: SKRÁTENÁ BOČNÁ STENA VŽDY DOSADÁ NA VAŇU / SOKEL.

Technické informácie na stranách 248-249.

Rozmery v mm. Ceny v EUR bez DPH. Zvláštne vyhotovenie nie je možné vrátiť.

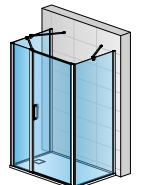
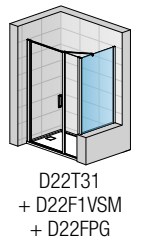
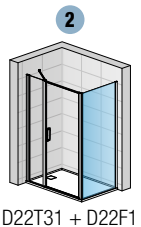
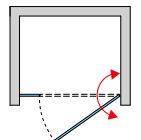
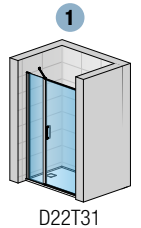

2x D22F1 + D22T31 + D22FPG + 2x D22EV1

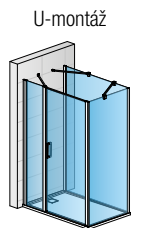

D22T31 + D22F1 + D22F3 + D22EV1 + D22EV2

DIVERA

DIVERA

SAFETY
GLASS
6 mm

3

Standard
2000 mm

Maximum
1200 mm

max.
1400 mm

AQUA
PERLE



**BLACK
LINE**

BLACK LINE:
Pohľadové diely
v čiernej matnej
farbe.

↑
Vysvetlivky
k piktogramom
nájdete
na vnútornej
zadnej strane
obálky.



D22T2 + D22F1 | čierna matná (06), číre sklo (07)



D22T2 + D22F1 | aluchróm (50), číre sklo (07)



D22T2 | aluchróm (50), číre sklo (07)

OBJEDNÁVACÍ KÓD NÁJDETE V ŠEDÝCH POLIACH:

D22T2 070 50 07 = DIVERA dvojkřídlové dveře, šířka 700 mm, výška 2000 mm, aluchróm, číre sklo



BLACK
LIFE

PRODUKTY
SKLADOM

D22T2 | DVOJKŘÍDLOVÉ DVERE

6mm bezpečnostné sklo | otváranie von aj dovnútra | magnetické tesnenie | 15mm prahová lišta | dodávka v 1 balení

Štandardné rozmery			Typ	Šírka	Farba	Sklo	
Šírka	Šírka vstupu	Výška	Kód	Rozmer	06=čierna matná 50=aluchróm	07=číre sklo	87=Screen 88=biele linky
700	505	2000	D22T2	070	xx	07	371 € xx 590 €
800	605	2000	D22T2	080	xx	07	379 € xx 620 €
900	705	2000	D22T2	090	xx	07	391 € xx 648 €
1000	805	2000	D22T2	100	xx	07	399 € xx 678 €
1200	1005	2000	D22T2	120	xx	07	412 € xx 720 €

Zvláštne rozmery ²⁾

600-900	podľa šírky dverí	do 2000	D22T2	SM1	xx	07	690 € xx 919 €
901-1200	podľa šírky dverí	do 2000	D22T2	SM2	xx	07	768 € xx 1 021 €

D22F1 | BOČNÁ STENA ⁴⁾

6mm bezpečnostné sklo | dodávka v 1 balení

Štandardné rozmery ^{1) 3)}			Typ	Šírka	Farba	Sklo	
Šírka	Výška	Kód	Rozmer	06=čierna matná 50=aluchróm	07=číre sklo	87=Screen 88=biele linky	
700	2000	D22F1	070	xx	07	232 € xx 280 €	
800	2000	D22F1	080	xx	07	241 € xx 312 €	
900	2000	D22F1	090	xx	07	251 € xx 340 €	
1000	2000	D22F1	100	xx	07	268 € xx 367 €	
1200	2000	D22F1	120	xx	07	285 € xx 426 €	
1400	2000	D22F1	140	xx	07	300 € xx 481 €	

Zvláštne rozmery (bočná stena je v rovnakej výške ako dvere) ²⁾

250 - 800	do 2000	D22F1	SM1	xx	07	314 € xx 408 €
801 - 1400	do 2000	D22F1	SM2	xx	07	409 € xx 613 €

Zvláštne rozmery SKRÁTENÁ BOČNÁ STENA (bočná stena je nižšia ako dvere) ^{2) 6)}

250 - 800	do 2000	D22F1V	SM1	xx	07	325 € xx 422 €
801 - 1400	do 2000	D22F1V	SM2	xx	07	431 € xx 637 €

D22F3 | DOPLŇKOVÁ BOČNÁ STENA V 90° ⁵⁾ 6mm bezpečnostné sklo - VIAC INFORMÁCIÍ NA STR. 276-277

PRÍPLATKY IBA PRE BOČNÚ STENU

Skosenie / Výrez	Z.AUS.001 (vychádza sa z ceny za zvláštne rozmery)	Cena za ks	104 €
------------------	--	------------	-------

PRÍSLUŠENSTVO

Rozšírovací profil 25 mm pre dvere (okrem D22K a D22S3) a bočné steny	AD221.50.2000 / AD221.06.2000 (aluchróm/čierna matná, výška 2000 mm)	32 €
	AD221.50.SM1 / AD221.06.SM1 (aluchróm/čierna matná, výška do 2000 mm)	45 €
Rohová vzpera múr - sklo	D22EV1.10.500 / D22EV1.06.500 (chróm/čierna matná, dĺžka 500 mm, možno skrátiť)	63 €
Rohová vzpera sklo - sklo	D22EV2.10.500 / D22EV2.06.500 (chróm/čierna matná, dĺžka 500 mm, možno skrátiť)	63 €

PRESTAVITELNÉ ŠÍRKY

Štandardné rozmery	Stavebná pripravenosť niky po obložení		Inštalčný rozmer vaničky - od zvislého oblaku po vonkajšiu hranu vaničky		Stavebná pripravenosť dlažby pre zástenu štandardných rozmerov	
	1	2	1	2	Montáž na dlažbu (stred skla)	
Šírka	Dvere v nike (-40 mm; +20 mm)	Dvere (+ bočná stena v 90°) (-20 mm; +10 mm)	Bočná stena v 90° (-20 mm; +5 mm)	Dvere (+ bočná stena v 90°) (-10 mm; +20 mm)	Bočná stena v 90° (-10 mm; +15 mm)	
700	660-720	680-710	680-705	674	668	
800	760-820	780-810	780-805	774	768	
900	860-920	880-910	880-905	874	868	
1000	960-1020	980-1010	980-1005	974	968	
1200	1160-1220	1180-1210	1180-1205	1174	1168	
1400	-	-	1380-1405	-	1368	
Zvláštne rozmery	(-20 mm; +40 mm)	(-10 mm; +20 mm)	(-10 mm; +15 mm)	(-10 mm; +20 mm)	(-10 mm; +15 mm)	
napr.: 865	845-905	855-885	855-880	865	865	

POZNÁMKY

- V PRÍPADE MONTÁŽE NA DLAŽBU JE NUTNÉ VZIAŤ DO ÚVAHY ROZDIEL MEDZI NOMINÁLNOU A FYZICKOU ŠÍRKOU. POZRI TECHNICKÉ INFORMÁCIE NA KONCI TEJTO KAPITOLY.
- DO OBJEDNÁVKY JE NUTNÉ UVIESŤ, ČI BUDE MONTÁŽ NA VANIČKU ALEBO NA DLAŽBU (ŠÍRKA NA STRED SKLA). POZRI TECH. INFORMÁCIE NA KONCI TEJTO KAPITOLY.
- SKUTOČNÝ ROZMER (NA STRED SKLA) DVERÍ S BOČNOU STENOU JE O 26 MM MENŠÍ AKO ŠÍRKA V OBJEDNÁVACOM KÓDE / S TOLERANCIOU -10 AŽ +20 MM).
- JE MOŽNÉ KOMBINOVAŤ S DOPLŇKOVOU BOČNOU STENOU V 90° D22F3 PRE U-MONTÁŽ (POZRI STRANY 276-277).
- JE MOŽNÉ KOMBINOVAŤ S BOČNOU STENOU D22F1 PRE U-MONTÁŽ (POZRI STRANY 274-275).
- DÔLEŽITÉ UPOZORNENIE: SKRÁTENÁ BOČNÁ STENA VŽDY DOSADÁ NA VAŇU / SOKEL.

Technické informácie na stranách 248-249.

Rozmery v mm. Ceny v EUR bez DPH. Zvláštne vyhotovenie nie je možné vrátiť.

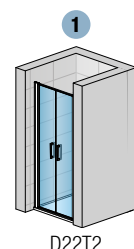

D22T2

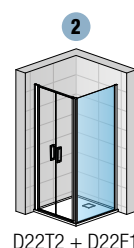
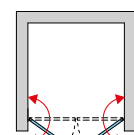

D22T2 + D22F1

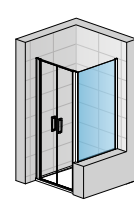

D22T2 + D22F1VSM

U-montáž

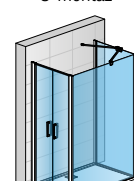

D22T2 + D22F1 + D22F3 + D22EV1 + D22EV2

U-montáž

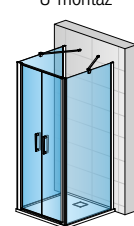

2x D22F1 + D22T2 + 2x D22EV1

DIVERA

DIVERA

SAFETY
GLASS
6 mm

3

Standard
2000 mm

Maximum
1800 mm

max.
1400 mm

AQUA
PERLE



**BLACK
LINE**

BLACK LINE:
Pohľadové diely
v čiernej matnej
farbe.

↑
Vysvetlivky
k piktogramom
nájdete
na vnútornej
zadnej strane
obálky.



D22T32 + D22F1 | čierna matná (06), číre sklo (07)



D22T32 + D22F1 | aluchróm (50), číre sklo (07)



D22T32 | aluchróm (50), číre sklo (07)

OBJEDNÁVACÍ KÓD NÁJDETE V ŠEDÝCH POLIACH:

D22T32 070 20 50 07 = DIVERA dvojkřídlové dveře s pevnou stenou v rovine, šířka dveří 700 mm, šířka pevného dielu 200 mm, výška 2000 mm, aluchróm, číre sklo

D22T32 | DVOJKŘÍDLOVÉ DVĚŘE S PEVNOU STENOU V ROVINĚ

6mm bezpečnostné sklo | otváranie von aj dovnútra | magnetické tesnenie | 15mm prahová lišta | rohová vzpera v balení | dodávka v 2 baleniach

Štandardné rozmery

Štandardné rozmery					Typ	Šírka	Farba	Sklo			
Šírka	Šírka vstupu	Šírka dverí	Šírka pev. dielu	Výška	Kód	Rozmer	06=čierna matná 50=aluchróm	07=číre sklo	87=Screen	88=biele linky	
900	504	700	200	2000	D22T32	070 20	xx	07	490 €	xx	809 €
1000	504	700	300	2000	D22T32	070 30	xx	07	498 €	xx	818 €
	604	800	200		D22T32	080 20	xx	07	498 €	xx	839 €
1100	504	700	400	2000	D22T32	070 40	xx	07	511 €	xx	843 €
	604	800	300		D22T32	080 30	xx	07	507 €	xx	847 €
	704	900	200		D22T32	090 20	xx	07	510 €	xx	867 €
1200	504	700	500	2000	D22T32	070 50	xx	07	531 €	xx	871 €
	604	800	400		D22T32	080 40	xx	07	519 €	xx	873 €
	704	900	300		D22T32	090 30	xx	07	519 €	xx	876 €
	804	1000	200		D22T32	100 20	xx	07	519 €	xx	898 €
1300	504	700	600	2000	D22T32	070 60	xx	07	557 €	xx	900 €
	604	800	500		D22T32	080 50	xx	07	540 €	xx	901 €
	704	900	400		D22T32	090 40	xx	07	531 €	xx	901 €
	804	1000	300		D22T32	100 30	xx	07	527 €	xx	907 €
	604	800	600		D22T32	080 60	xx	07	566 €	xx	929 €
1400	704	900	500	2000	D22T32	090 50	xx	07	553 €	xx	929 €
	804	1000	400		D22T32	100 40	xx	07	539 €	xx	931 €
	1004	1200	200		D22T32	120 20	xx	07	531 €	xx	939 €
	704	900	600		D22T32	090 60	xx	07	578 €	xx	958 €
1500	804	1000	500	2000	D22T32	100 50	xx	07	560 €	xx	959 €
	1004	1200	300		D22T32	120 30	xx	07	539 €	xx	948 €
	804	1000	600		D22T32	100 60	xx	07	586 €	xx	988 €
1600	1004	1200	400	2000	D22T32	120 40	xx	07	553 €	xx	973 €
	1700	1004	1200		500	D22T32	120 50	xx	07	573 €	xx
1800	1004	1200	600	2000	D22T32	120 60	xx	07	599 €	xx	1 030 €

Zvláštne rozmery ²⁾

900-1500	podľa šírky dverí	do 2000	D22T32	SM1	xx	07	1 011 €	xx	1 476 €
1501-1800	podľa šírky dverí	do 2000	D22T32	SM2	xx	07	1 146 €	xx	1 656 €

D22F1 | BOČNÁ STENA V 90° ^{1) 3) 4) 6)} 6mm bezpečnostné sklo - VIAC INFORMÁCIÍ NA STR. 274-275

D22F3 | DOPLŇKOVÁ BOČNÁ STENA V 90° ⁵⁾ 6mm bezpečnostné sklo - VIAC INFORMÁCIÍ NA STR. 276-277

PRÍPLATKY IBA PRE PEVNÝ DIEL A BOČNÚ STENU

Skosenie / Výrez	Z.AUS.001 (vychádza sa z ceny za zvláštne rozmery)	Cena za ks	104 €
------------------	--	------------	-------

PRÍSLUŠENSTVO

Rozširovací profil 25 mm pre dveře (okrem D22K a D22S3) a bočné steny	AD221.50.2000 / AD221.06.2000 (aluchróm/čierna matná, výška 2000 mm)	32 €
	AD221.50.SM1 / AD221.06.SM1 (aluchróm/čierna matná, výška do 2000 mm)	45 €
Fixný diel k rohovej vzpere pre uchytienie na sklo	D22FPG.10 / D22FPG.06 (chróm/čierna matná)	16 €
Rohová vzpera múr - sklo	D22EV1.10.500 / D22EV1.06.500 (chróm/čierna matná, dĺžka 500 mm, možno skrátiť)	63 €
Rohová vzpera sklo - sklo	D22EV2.10.500 / D22EV2.06.500 (chróm/čierna matná, dĺžka 500 mm, možno skrátiť)	63 €

PRESTAVITELNÉ ŠÍRKY

Stavebná pripravenosť niky po obložení

Inštaláčny rozmer vaničky - od zvislého obkladu po vonkajšiu hranu vaničky

Stavebná pripravenosť dlažby pre zástenú štandardných rozmerov

Štandardné rozmery	1			2		Montáž na dlažbu (stred skla)	
	Šírka	Dveře v nike (-40 mm; +20 mm)	Dveře (+ bočná stena v 90°) (-20 mm; +10 mm)	Bočná stena v 90° (-20 mm; +5 mm)	Dveře (+ bočná stena v 90°) (-10 mm; +20 mm)	Bočná stena v 90° (-10 mm; +15 mm)	
700	-	-	-	680-705	-	668	
800	-	-	-	780-805	-	768	
900	860-920	880-910	880-905	880-905	874	868	
1000	960-1020	980-1010	980-1005	980-1005	974	968	
1100	1060-1120	1080-1110	-	-	1074	-	
1200	1160-1220	1180-1210	1180-1205	1180-1205	1174	1168	
1300	1260-1320	1280-1310	-	-	1274	-	
1400	1360-1420	1380-1410	1380-1405	1380-1405	1374	1368	
1500	1460-1520	1480-1510	-	-	1474	-	
1600	1560-1620	1580-1610	-	-	1574	-	
1700	1660-1720	1680-1710	-	-	1674	-	
1800	1760-1820	1780-1810	-	-	1774	-	
Zvláštne rozmery	(-20 mm; +40 mm)	(-10 mm; +20 mm)	(-10 mm; +15 mm)	(-10 mm; +20 mm)	(-10 mm; +15 mm)		
napr.: 865	845-905	855-885	855-880	865	865		

POZNÁMKY

- 1) - V PRÍPADE MONTÁŽE NA DLAŽBU JE NUTNÉ VZIAŤ DO ÚVAHY ROZDIEL MEDZI NOMINÁLNOU A FYZICKOU ŠÍRKOU. POZRI TECHNICKÉ INFORMÁCIE NA KONCI TEJTO KAPITOLY.
- 2) - DO OBJEDNÁVKY JE NUTNÉ UVIESŤ, ČI BUDE MONTÁŽ NA VANIČKU ALEBO NA DLAŽBU (ŠÍRKA NA STRED SKLA). POZRI TECH. INFORMÁCIE NA KONCI TEJTO KAPITOLY.
- 3) - SKUTOČNÝ ROZMER (NA STRED SKLA) DVERÍ S BOČNOU STENOU JE O 26 MM MENŠÍ AKO ŠÍRKA V OBJEDNÁVACOM KÓDE / S TOLERANCIOU -10 AŽ +20 MM).
- 4) - JE MOŽNÉ KOMBINOVAŤ S DOPLŇKOVOU BOČNOU STENOU V 90° D22F3 PRE U-MONTÁŽ (POZRI STRANY 276-277).
- 5) - JE MOŽNÉ KOMBINOVAŤ S BOČNOU STENOU D22F1 PRE U-MONTÁŽ (POZRI STRANY 274-275).
- 6) - DÔLEŽITÉ UPOZORNENIE: SKRÁTENÁ BOČNÁ STENA VŽDY DOSADÁ NA VAŇU / SOKEL.

1 Technické informácie na stranách 248-249.

Rozmery v mm. Ceny v EUR bez DPH. Zvláštne vyhotovenie nie je možné vrátiť.

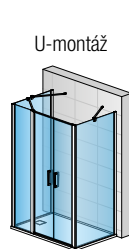
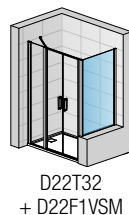
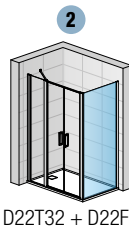
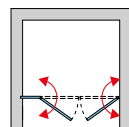
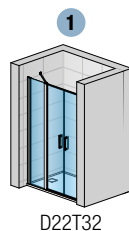

2x D22F1 + D22T32 + D22FPG + 2x D22EV1

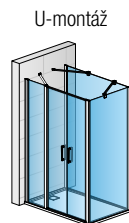

D22T32 + D22F1 + D22F3 + D22EV1 + D22EV2

DIVERA

DIVERA

SAFETY
GLASS
6 mm

3

Standard
2000 mm

Maximum
1200 mm

max.
1400 mm

AQUA
PERLE



BLACK
LINE



D22DE2B | čierna matná (06), číre sklo (07)



D22DE2B | aluchróm (50), číre sklo (07)

BLACK LINE:
Pohľadové diely
v čiernej matnej
farbe.

↑
Vysvetlivky
k piktogramom
nájdete
na vnútornej
zadnej strane
obálky.

OBJEDNÁVACÍ KÓD NÁJDETE V ŠEDÝCH POLIACH:

D22DE2B 080 50 07 = DIVERA rohový vstup dvojdielny s krídlovými dverami, šírka 800 mm, výška 2000 mm, aluchróm, číre sklo



PRODUKTY
SKLADOM

D22DE2B | ROHOVÝ VSTUP DVOJDIELNY S KRÍDLOVÝMI DVERAMI

6mm bezpečnostné sklo | otváranie von aj dovnútra | magnetické tesnenie | 15mm prahová lišta | rohové vzpery | dodávka v 3 baleniach

ROVNOSTRANNÉ PREVEDENIE

Štandardné rozmery - CENA ZA KOMPLET ^{1) 3)}

				Typ	Šírka	Farba	Sklo			
Šírka	Šírka vstupu	Šírka pevného dielu B	Výška	Kód	Rozmer	06=čierna matná 50=aluchróm	07=číre sklo	87=Screen 88=biele linky		
800	672	277	2000	D22DE2B	080	xx	07	662 €	xx	1 117 €
900	672	377	2000	D22DE2B	090	xx	07	679 €	xx	1 134 €
1000	672	477	2000	D22DE2B	100	xx	07	705 €	xx	1 184 €
1100	672	577	2000	D22DE2B	110	xx	07	746 €	xx	1 240 €
1200	672	677	2000	D22DE2B	120	xx	07	798 €	xx	1 297 €

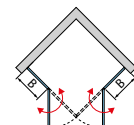
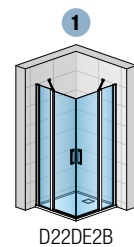

NEROVNOSTRANNÉ PREVEDENIE - OBJEDNÁVACÍ KÓD PLATÍ PRE OBE MOŽNÉ VARIANTY ŠÍROK DVERÍ

Štandardné rozmery - CENA ZA KOMPLET ^{1) 3)}

			Typ	Šírka	Farba	Sklo			
Šírka	Výška	Kód	Rozmer	06=čierna matná 50=aluchróm	07=číre sklo	87=Screen 88=biele linky			
800 x 900	900 x 800	2000	D22DE2B 80 90	xx	07	671 €	xx	1 126 €	
800 x 1000	1000 x 800	2000	D22DE2B 80 10	xx	07	684 €	xx	1 151 €	
800 x 1100	1100 x 800	2000	D22DE2B 80 11	xx	07	705 €	xx	1 179 €	
800 x 1200	1200 x 800	2000	D22DE2B 80 12	xx	07	731 €	xx	1 208 €	
900 x 1000	1000 x 900	2000	D22DE2B 90 10	xx	07	692 €	xx	1 160 €	
900 x 1100	1100 x 900	2000	D22DE2B 90 11	xx	07	713 €	xx	1 187 €	
900 x 1200	1200 x 900	2000	D22DE2B 90 12	xx	07	739 €	xx	1 216 €	
1000 x 1100	1100 x 1000	2000	D22DE2B 10 11	xx	07	726 €	xx	1 212 €	
1000 x 1200	1200 x 1000	2000	D22DE2B 10 12	xx	07	752 €	xx	1 241 €	
1100 x 1200	1200 x 1100	2000	D22DE2B 11 12	xx	07	772 €	xx	1 269 €	

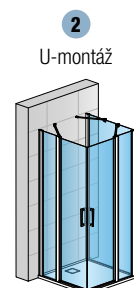

ROVNOSTRANNÉ AJ NEROVNOSTRANNÉ PREVEDENIE

Zvláštne rozmery ^{2) 4)}

750-1200	podľa šírky dverí	do 2000	D22DE2B	SM1	xx	07	1 064 €	xx	1 461 €
----------	-------------------	---------	---------	-----	----	----	---------	----	---------

D22F1 | BOČNÁ STENA V 90° ^{1) 3) 4) 5)} 6mm bezpečnostné sklo - VIAC INFORMÁCIÍ NA STR. 274-275

PRÍPLATKY IBA PRE BOČNÚ STENU

Skosenie / Výrez	Z.AUS.001 (vychádza sa z ceny za zvláštne rozmery)	Cena za ks	104 €
------------------	--	------------	-------

PRÍSLUŠENSTVO

Rozširovací profil 25 mm pre dvere (okrem D22K a D22S3) a bočné steny	AD221.50.2000 / AD221.06.2000 (aluchróm/čierna matná, výška 2000 mm)	32 €
	AD221.50.SM1 / AD221.06.SM1 (aluchróm/čierna matná, výška do 2000 mm)	45 €
Fixný diel k rohovej vzpere pre uchytanie na sklo	D22FPG.10 / D22FPG.06 (chróm/čierna matná)	16 €
Rohová vzpera múr - sklo	D22EV1.10.500 / D22EV1.06.500 (chróm/čierna matná, dĺžka 500 mm, možno skrátiť)	63 €
Rohová vzpera sklo - sklo	D22EV2.10.500 / D22EV2.06.500 (chróm/čierna matná, dĺžka 500 mm, možno skrátiť)	63 €

PRESTAVITEĽNÉ ŠÍRKY

Inštalčný rozmer vaničky
- od zvislého obkladu po vonkajšiu hranu vaničky

Stavebná pripravenosť dlažby
pre zástenu štandardných rozmerov

Štandardné rozmery	1	2	Montáž na dlažbu (stred skla)
Šírka	Rohový vstup (-20 mm; +10 mm)	Rohový vstup (+ bočná stena v 90°) (-20 mm; +10 mm)	Rohový vstup (-10 mm; +20 mm)
700	-	-	680-705
800	780-810	780-810	780-805
900	880-910	880-910	880-905
1000	980-1010	980-1010	980-1005
1100	1080-1110	1080-1110	-
1200	1180-1210	1180-1210	1180-1205
1400	-	-	1380-1405
Zvláštne rozmery	(-10 mm; +20 mm)	(-10 mm; +20 mm)	(-10 mm; +15 mm)
napr.: 865	855-885	855-885	855-880

POZNÁMKY

- V PRÍPADE MONTÁŽE NA DLAŽBU JE NUTNÉ VZIAŤ DO ÚVAHY ROZDIEL MEDZI NOMINÁLNOU A FYZICKOU ŠÍRKOU. POZRI TECHNICKÉ INFORMÁCIE NA KONCI TEJTO KAPITOLY.
- DO OBJEDNÁVKY JE NUTNÉ UVIESŤ, ČI BUDE MONTÁŽ NA VANIČKU ALEBO NA DLAŽBU (ŠÍRKA NA STRED SKLA). POZRI TECH. INFORMÁCIE NA KONCI TEJTO KAPITOLY.
- SKUTOČNÝ ROZMER (NA STRED SKLA) DVERÍ S BOČNOU STENOU JE O 32 MM MENŠÍ AKO ŠÍRKA V OBJEDNÁVACOM KÓDE / S TOLERANCIOU -10 AŽ +20 MM). POZRI TECH. INFORMÁCIE NA KONCI TEJTO KAPITOLY.
- U NEROVNOSTRANNÉHO PREVEDENIA JE NUTNÉ UVIESŤ ŠÍRKU PRAVEJ A LAVEJ STRANY.
- DÔLEŽITÉ UPOZORNENIE: SKRÁTENÁ BOČNÁ STENA VŽDY DOSADÁ NA VAŇU / SOKEL.

Technické informácie na stranách 248-249.

Rozmery v mm. Ceny v EUR bez DPH. Zvláštne vyhotovenie nie je možné vrátiť.

D22F1 + D22DE2B
+ D22FPG + D22EV1

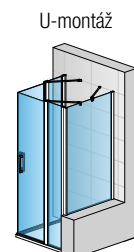

D22F1VSM
+ D22DE2B
+ D22FPG
+ D22EV1

DIVERA

DIVERA

SAFETY
GLASS
6 mm

2

Standard
2000 mm

Maximum
1200 mm

max.
1400 mm

550mm

AQUA
PERLE



**BLACK
LINE**

BLACK LINE:
Pohľadové diely
v čiernej matnej
farbe.

↑
Vysvetlivky
k piktogramom
nájdete
na vnútornej
zadnej strane
obálky.



D22ERB | čierna matná (06), číre sklo (07)



D22ERB | aluchróm (50), číre sklo (07)



PRODUKTY
SKLADOM

OBJEDNÁVACÍ KÓD NÁJDETE V ŠEDÝCH POLIACH:

D22ERB 55 080 50 07 = DIVERA štvrtkruh s dvojkrídlovými dverami, rádius 550 mm, šírka 800 mm, výška 2000 mm, aluchróm, číre sklo

D22ERB | ŠTVRŤKRUH S DVOJKRÍDLOVÝMI DVERAMI

6mm bezpečnostné sklo | otváranie von aj dovnútra | magnetické tesnenie | 15mm prahová lišta | 2 rohové vzpery v balení | rádius 550 mm | dodávka v 3 baleniach

ROVNOSTRANNÉ PREVEDENIE

Štandardné rozmery ^{1) 3)}

				Typ	Rádius	Šírka	Farba	Sklo			
Šírka	Šírka vstupu	Šírka pevného dielu B	Výška	Kód	55=550 mm	Rozmer	06=čierna matná 50=aluchróm	07=číre sklo	87=Screen		
800	672	277	2000	D22ERB	55	080	xx	07	697 €	87	1 136 €
900	672	377	2000	D22ERB	55	090	xx	07	713 €	87	1 152 €
1000	672	477	2000	D22ERB	55	100	xx	07	739 €	87	1 202 €
1100	672	577	2000	D22ERB	55	110	xx	07	781 €	87	1 258 €
1200	672	677	2000	D22ERB	55	120	xx	07	832 €	87	1 316 €

Zvláštne rozmery ^{2) 4)}

800-1200	podľa šírky dverí	2000	D22ERB	55	SM1	xx	07	1 098 €	87	1 809 €
----------	-------------------	------	--------	----	-----	----	----	---------	----	---------

NEROVNOSTRANNÉ PREVEDENIE - OBJEDNÁVACÍ KÓD PLATÍ PRE OBE MOŽNÉ VARIANTY ŠÍROK DVERÍ

Štandardné rozmery ^{1) 3)}

			Typ	Rádius	Šírka	Farba	Sklo			
Šírka	Výška	Kód	55=550 mm	Rozmer	06=čierna matná 50=aluchróm	07=číre sklo	87=Screen			
800 x 900	900 x 800	2000	D22ERB	55	809	xx	07	705 €	87	1 144 €
800 x 1000	1000 x 800	2000	D22ERB	55	801	xx	07	717 €	87	1 170 €
800 x 1100	1100 x 800	2000	D22ERB	55	811	xx	07	739 €	87	1 197 €
800 x 1200	1200 x 800	2000	D22ERB	55	812	xx	07	764 €	87	1 226 €
900 x 1000	1000 x 900	2000	D22ERB	55	901	xx	07	726 €	87	1 178 €
900 x 1100	1100 x 900	2000	D22ERB	55	911	xx	07	746 €	87	1 206 €
900 x 1200	1200 x 900	2000	D22ERB	55	912	xx	07	772 €	87	1 235 €
1000 x 1100	1100 x 1000	2000	D22ERB	55	111	xx	07	760 €	87	1 230 €
1000 x 1200	1200 x 1000	2000	D22ERB	55	102	xx	07	786 €	87	1 259 €
1100 x 1200	1200 x 1100	2000	D22ERB	55	112	xx	07	786 €	87	1 259 €

D22F1 | BOČNÁ STENA V 90° ^{1) 3) 4) 5)} 6mm bezpečnostné sklo - VIAC INFORMÁCIÍ NA STR. 274-275

PRÍPLATKY IBA PRE BOČNÚ STENU

Skosenie / Výrez	Z.AUS.001 (vychádza sa z ceny za zvláštne rozmery)	Cena za ks	104 €
------------------	--	------------	-------

PRÍSLUŠENSTVO

Rozširovací profil 25 mm pre dvere (okrem D22K a D22S3) a bočné steny	AD221.50.2000 / AD221.06.2000 (aluchróm/čierna matná, výška 2000 mm)	32 €
	AD221.50.SM1 / AD221.06.SM1 (aluchróm/čierna matná, výška do 2000 mm)	45 €
Fixný diel k rohovej vzpere pre uchytanie na sklo	D22FPG.10 / D22FPG.06 (chróm/čierna matná)	16 €
Rohová vzpera múr - sklo	D22EV1.10.500 / D22EV1.06.500 (chróm/čierna matná, dĺžka 500 mm, možno skrátiť)	63 €
Rohová vzpera sklo - sklo	D22EV2.10.500 / D22EV2.06.500 (chróm/čierna matná, dĺžka 500 mm, možno skrátiť)	63 €

PRESTAVITELNÉ ŠÍRKY

Inštalčný rozmer vaničky
- od zvislého obkladu po vonkajšiu hranu vaničky

Stavebná pripravenosť dlažby
pre zástenu štandardných rozmerov

Štandardné rozmery	1	2	Montáž na dlažbu (stred skla)
Šírka	Štvrtkruh (-20 mm; +10 mm)	Štvrtkruh (+ bočná stena v 90°) (-20 mm; +10 mm)	Bočná stena v 90° (-20 mm; +5 mm)
700	-	-	680-705
800	780-810	780-810	780-805
900	880-910	880-910	880-905
1000	980-1010	980-1010	980-1005
1100	1080-1110	1080-1110	-
1200	1180-1210	1180-1210	1180-1205
1400	-	-	1380-1405
Zvláštne rozmery	(-10 mm; +20 mm)	(-10 mm; +20 mm)	(-10 mm; +15 mm)
napr.: 865	855-885	855-885	855-880
			865

POZNÁMKY

- 1) - V PŘÍPÁDE MONTÁŽE NA DLAŽBU JE NUTNÉ VZIAŤ DO ÚVAHY ROZDIEL MEDZI NOMINÁLNOU A FYZICKOU ŠÍRKOU. POZRI TECHNICKÉ INFORMÁCIE NA KONCI TEJTO KAPITOLY.
- 2) - DO OBJEDNÁVKY JE NUTNÉ UVIESŤ, ČI BUDE MONTÁŽ NA VANIČKU ALEBO NA DLAŽBU (ŠÍRKA NA STRED SKLA). POZRI TECH. INFORMÁCIE NA KONCI TEJTO KAPITOLY.
- 3) - SKUTOČNÝ ROZMER (NA STRED SKLA) DVERÍ S BOČNOU STENOU JE O 32 MM MENŠÍ AKO ŠÍRKA V OBJEDNÁVACOM KÓDE / S TOLERANCIOU -10 AŽ +20 MM). POZRI TECH. INFORMÁCIE NA KONCI TEJTO KAPITOLY.
- 4) - U NEROVNOSTRANNÉHO PREVEDENIA JE NUTNÉ UVIESŤ ŠÍRKU PRAVEJ A LAVEJ STRANY.
- 5) - DÔLEŽITÉ UPOZORNENIE: SKRÁTENÁ BOČNÁ STENA VŽDY DOSADÁ NA VAŇU / SOKEL.

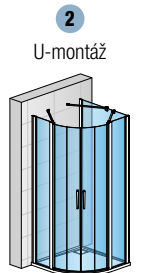
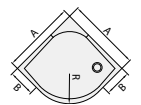
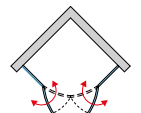
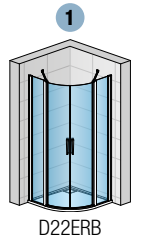

D22ERB + D22F1
+ D22FPG
+ D22EV1

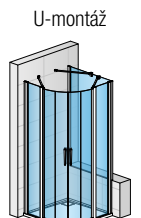

D22ERB
+ D22F1VSM
+ D22FPG
+ D22EV1

DIVERA

DVERE + BOČNÁ STIENA, ŠTVRŤKRUH, ROHOVÝ VSTUP (KRÍDLOVÉ DVERE) - MONTÁŽ NA VANIČKU

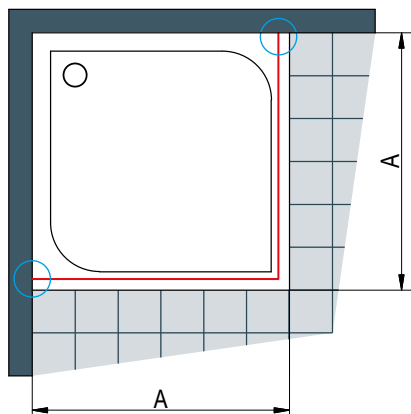

Obr. 1
Dvere, rohový vstup, štvrtkruh

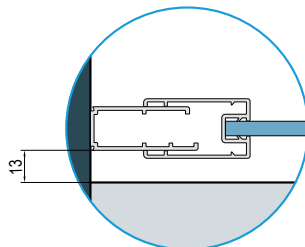

Obr. 2
Bočná stena

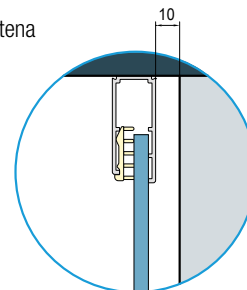

A | nameraný rozmer od steny k vonkajšiemu okraju vaničky

Pri montáži na vaničku je odsadenie 13 mm (obr. 1) a 10 mm (obr. 2) pre všetky modely Divera s krídlými dverami.

KRÍDLOVÉ DVERE + BOČNÉ STENY - MONTÁŽ NA DLAŽBU

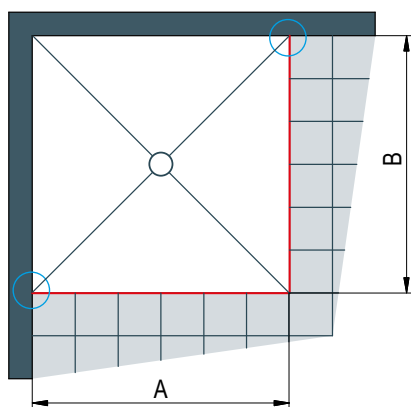

A, B | nameraný rozmer od steny na stred skla dverí alebo bočnej steny

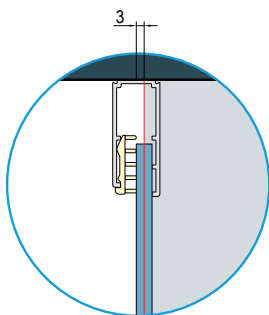
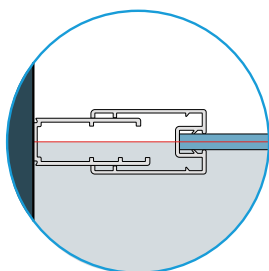

Stavebná pripravenosť dlažby pre krídlové dvere štandardných rozmerov

Štandardná šírka	Šírka A = stred skla
700	674
800	774
900	874
1000	974
1100	1074
1200	1174
1300	1274
1400	1374
1500	1474
1600	1574
1700	1674
1800	1774

Všetky dvere štandardných rozmerov sú vybavené vyrovnávacím profilom (prestavitelnosť -10 až +20 mm)

Stavená pripravenosť dlažby pre bočnú stenu štandardných rozmerov

Štandardná šírka	Šírka B = stred skla
700	668
800	768
900	868
1000	968
1200	1168
1400	1368

Všetky bočné steny štandardných rozmerov sú vybavené vyrovnávacím profilom (prestavitelnosť -10 až +15 mm)

ROHOVÝ VSTUP (KRÍDLOVÉ DVERE) - MONTÁŽ NA DLAŽBU

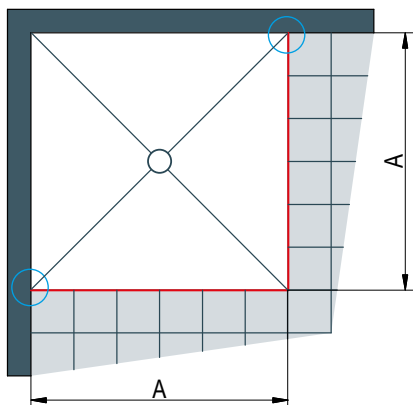

A | zmeraný rozmer od steny k osi skla

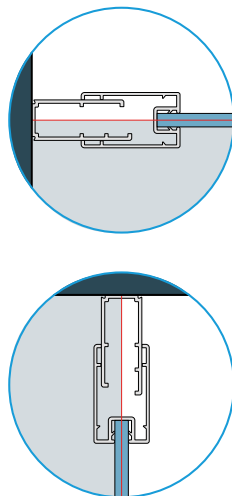

Stavebná pripravenosť dlažby pre rohový vstup štandardných rozmerov

Štandardná šírka	Šírka A = stred skla
800	768 x 768
900	868 x 868
1000	968 x 968
1100	1068 x 1068
1200	1168 x 1168

Všetky rohové vstupy štandardných rozmerov sú vybavené vyrovnávacím profilom (prestavitelnosť -10 až +20 mm).

ŠTVRŤKRUH (KRÍDLOVÉ DVERE) - MONTÁŽ NA DLAŽBU

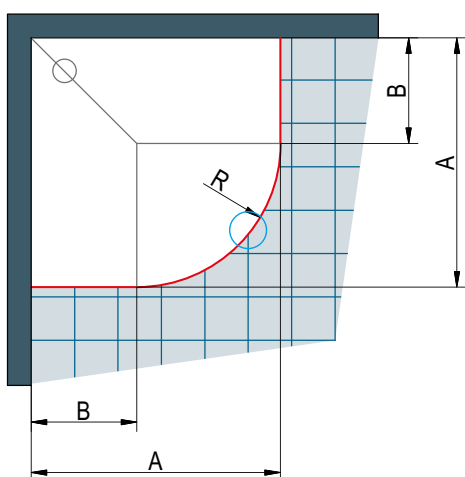

A | zmeraný rozmer od steny k osi skla

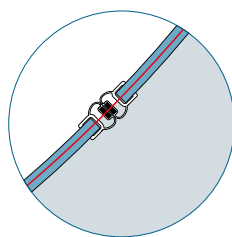

Stavebná pripravenosť dlažby pre štvrtkruh štandardných rozmerov

Štvrtkruh s rádiusom 550 mm

Štandardná šírka	Šírka A = k osi skla	Šírka B pre rádius 550
800	768 x 768	240
900	868 x 868	340
1000	968 x 968	440
1100	1068 x 1068	540
1200	1168 x 1168	640

R528: Rádius na stred skla štvrtkruhu s nominálnym rádiusom 550

Všetky štvrtkruhy štandardných rozmerov sú vybavené vyrovnávacím profilom (prestavitelnosť -10 až +20 mm).

MONTÁŽ DVERÍ NA STENU BOD OTÁČANIA

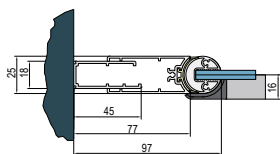

MONTÁŽ NA STENU BOČNÁ STENA D22F1

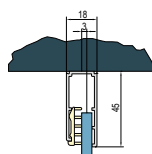

PRINCÍP MONTÁŽE S D22F1

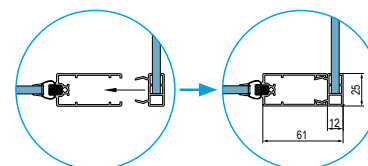

MONTÁŽ NA STENU D22FF

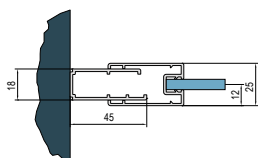

MONTÁŽ D22FF

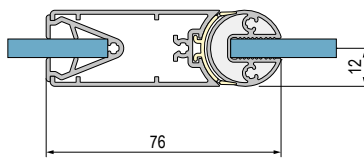

PRAHOVÁ LIŠTA

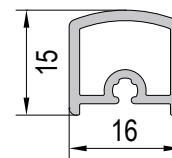





DIVERA

POSUVNÉ DVERE

Posuvné dvere **Divera** Vás zaujmú perfektnou kombináciou komfortu a funkčnosti. Modulárny systém posuvných dverí a bočných stien ponúka nespočetné množstvo možností pri plánovaní Vašej kúpeľne.

Bez ohľadu na to, či sa rozhodnete pre klasickú sprchovaciu zástenu alebo rohový sprchový kút, Divera dodá vašej kúpeľni jednoduchú eleganciu a možno ju jednoducho integrovať do existujúceho interiéru. Ergonomické madlo zaisťuje komfortné otváranie a zatváranie dverí. Ľahké údržbe napomáha štandardne dodávaná Antiplaková úprava skla.

DIVERA

V ponuke nasledujúce varianty dverí a bočných stien:

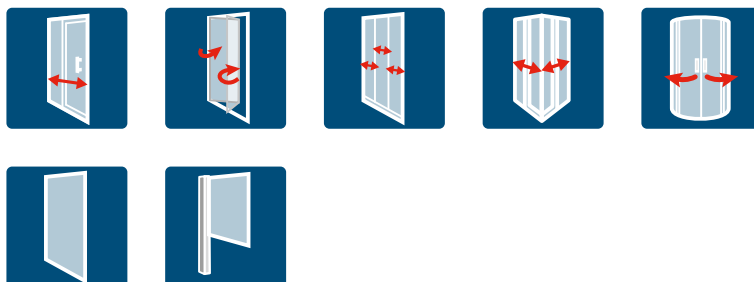

DIVERA | PŘÍKLADY ZVLÁŠTNYCH PREVEDENÍ - POSUVNÉ DVERE



D22S2B + D22F1SM + 2x Z.AUS.001

Jednodielne posuvné dvere s pevnou stenou v rovine + bočná stena v 90° s výrezom a skosením



D22SRB + D22F1 + D22EV1 (voliteľné)

Štvrtkruh s dvojdielnymi posuvnými dverami + bočná stena v 90° ako U-montáž, vrátane rohovej vzpery (múr-sklo)



D22K + D22F1V

Dvojdielne zalamovacie dvere + skrátaná bočná stena v 90°



Skrátaná bočná stena vždy dosadá na vaňu / sokel



Detail predného profilu s magnetickým tesnením v kombinácii so skrátanou bočnou stenou

DIZAJN

Ergonomické madlo v modernom dizajne

- Pohľad zvonka
- (1) madlo pre dvere: D22S2B, D22SE2B, D22SRB
- (2) madlo pre skladacie dvere: D22K



Vysoká kvalita v každom detaile

- Elegantné rohové spoje dotvárajú celkový dizajn zásteny. Kvalita je viditeľná v každom detaile sprchovej zásteny.



Vyrovnávací profil

- Aluchrómovaný vyrovnávací profil je elegantný a moderný. Umožňuje komfortné vyrovnanie múru.



Pre dvere: D22S3, D22K

TECHNICKÉ PREDNOSTI



Vyrovnávací profil

- Možnosť prestaviteľnosti až 60 mm.
- Elegantné krytky podčiarkujú celkový dizajn.



Posuvné dvere s odklápáním

- Nový naklapávací systém so spodným vodiacim dielom u posuvných dverí D22S2B, D22SE2B, D22SRB
- Veľmi jednoduché a rýchle čistenie
- Nízka prahová lišta (15 mm) umožňuje takmer bezbariérový vstup a ponúka optimálnu tesnosť

Doraz pojazdu dverí

- Zabraňuje nárazu dverí na konci otvárania



Dvojité pojazďové kolieska

- Pre ľahký a tichý chod pri otváraní posuvných dverí (D22S2B/D22SE2B/D22SRB)



Jednoduchý naklapávací systém spojenia dverí a bočnej steny v uhle 90°

- Zaisťuje úplnú tesnosť a elegantný vzhľad aj bez vŕtania a zoskrutkovania

DIVERA | POSUVNÉ DVERE - MOŽNOSTI

MOŽNÉ KOMBINÁCIE

MONTÁŽ V ROVINE



D22FF

+



D22S2B

=



D22FF + D22S2B | STRANY 258-259, 272-273

+



D22K

=



D22FF + D22K | STRANY 260-261, 272-273

+



D22S3

=



D22FF + D22S3 | STRANY 262-263, 272-273

MONTÁŽ V ROHU



1x D22FF

+



D22SE2B

=



D22FF + D22SE2B | STRANY 264-265, 272-273

+



D22SRB

=



D22FF + D22SRB | STRANY 266-267, 272-273

BLACK LINE



DIVERA

DIVERA

KOLEKCIA BLACK-LINE

JEDNODUCHOSŤ & ELEGANCIA, PRE KÚPEĽNE S CHARAKTEROM.

DIVERA

SAFETY
GLASS
6 mm

3

Standard
2000 mm

Maximum
1800 mm

max.
1400 mm

AQUA
PERLE



**BLACK
LINE**

BLACK LINE:
Pohľadové diely
v čiernej matnej
farbe.

↑
Vysvetlivky
k piktogramom
nájdete
na vnútornej
zadnej strane
obálky.



D22S2B + D22F1 | čierna matná (06), číre sklo (07)



D22S2B + D22F1 | aluchróm (50), číre sklo (07)



D22S2B | aluchróm (50), číre sklo (07)

OBJEDNÁVACÍ KÓD NÁJDETE V ŠEDÝCH POLIACH:

D22S2B 100 50 07 = DIVERA jednodielné posuvné dvere s pevnou stenou v rovine, šírka 1000 mm, výška 2000 mm, aluchróm, číre sklo

D22S2B | JEDNODIELNE POSUVNÉ DVERE S PEVNOU STENOU V ROVINE

6mm bezpečnostné sklo | magnetické tesnenie | 15mm prahová lišta | dodávka v 1 balení

Štandardné rozmery				Typ	Šírka	Farba	Sklo
Šírka	Šírka vstupu	Šírka pev. dielu	Výška	Kód	Rozmer	06=čierna matná 50=aluchróm	07=číre sklo
1000	384	469	2000	D22S2B	100	xx	07
1200	484	569	2000	D22S2B	120	xx	07
1400	584	669	2000	D22S2B	140	xx	07

Štandardné rozmery				Typ	Pevný diel	Šírka	Farba	Sklo
Šírka	Šírka vstupu	Šírka pev. dielu	Výška	Kód	L=vľavo R=vpravo	Rozmer	06=čierna matná 50=aluchróm	87=Screen 88=biele linky
1000	384	469	2000	D22S2B	x	100	xx	xx
1200	484	569	2000	D22S2B	x	120	xx	xx
1400	584	669	2000	D22S2B	x	140	xx	xx

Zvláštne rozmery ²⁾				Typ	Pevný diel	Šírka	Farba	Sklo
Šírka	Výška	Kód	L=vľavo R=vpravo	Rozmer	06=čierna matná 50=aluchróm	07=číre sklo	87=Screen 88=biele linky	
1000-1800	podľa šírky dverí	do 2000	D22S2B	L	SM1	xx	07	772 € xx 1 026 €
			D22S2B	R	SM1	xx	07	772 € xx 1 026 €

D22F1 | BOČNÁ STENA V 90° ⁴⁾

6mm bezpečnostné sklo | dodávka v 1 balení

Štandardné rozmery ^{1) 3)}				Typ	Šírka	Farba	Sklo
Šírka	Výška	Kód	Rozmer	06=čierna matná 50=aluchróm	07=číre sklo	87=Screen 88=biele linky	
700	2000	D22F1	070	xx	07	232 € xx 280 €	
800	2000	D22F1	080	xx	07	241 € xx 312 €	
900	2000	D22F1	090	xx	07	251 € xx 340 €	
1000	2000	D22F1	100	xx	07	268 € xx 367 €	
1200	2000	D22F1	120	xx	07	285 € xx 426 €	
1400	2000	D22F1	140	xx	07	300 € xx 481 €	

Zvláštne rozmery (bočná stena je v rovnakej výške ako dvere) ²⁾				Typ	Šírka	Farba	Sklo
250 - 800	do 2000	D22F1	SM1	xx	07	314 € xx 408 €	
801 - 1400	do 2000	D22F1	SM2	xx	07	409 € xx 613 €	

Zvláštne rozmery SKRÁTENÁ BOČNÁ STENA (bočná stena je nižšia ako dvere) ^{2) 6)}				Typ	Šírka	Farba	Sklo
250 - 800	do 2000	D22F1V	SM1	xx	07	325 € xx 422 €	
801 - 1400	do 2000	D22F1V	SM2	xx	07	431 € xx 637 €	

D22F3 | DOPLNKOVÁ BOČNÁ STENA V 90° ⁵⁾ - VIAC INFORMÁCIÍ NA STR. 274-275

6mm bezpečnostné sklo

PRÍPLATKY IBA PRE BOČNÚ STENU

Skosenie / Výrez	Z.AUS.001 (vychádza sa z ceny za zvláštne rozmery)	Cena za ks	104 €
------------------	--	------------	-------

PRÍSLUŠENSTVO

Rozširovací profil 25 mm pre dvere (okrem D22K a D22S3) a bočné steny	AD221.50.2000 / AD221.06.2000 (aluchróm/čierna matná, výška 2000 mm)	32 €
Fixný diel k rohovej vzperu pre uchytenie na sklo	AD221.50.SM1 / AD221.06.SM1 (aluchróm/čierna matná, výška do 2000 mm)	45 €
Rohová vzpera múr - sklo	D22FPG.10 / D22FPG.06 (chróm/čierna matná)	16 €
Rohová vzpera sklo - sklo	D22EV1.10.500 / D22EV1.06.500 (chróm/čierna matná, dĺžka 500 mm, možno skrátiť)	63 €
Rohová vzpera sklo - sklo	D22EV2.10.500 / D22EV2.06.500 (chróm/čierna matná, dĺžka 500 mm, možno skrátiť)	63 €

PRESTAVITELNÉ ŠÍRKY

Stavebná pripravenosť niky po obložení

Inštalčný rozmer vaničky - od zvislého obkladu po vonkajšiu hranu vaničky

Stavebná pripravenosť dlažby pre zástenu štandardných rozmerov

Štandardné rozmery	1		2		Montáž na dlažbu (stred skla)	
	Šírka	Dvere v nike (-40 mm; +20 mm)	Dvere (+ bočná stena v 90°) (-20 mm; +10 mm)	Bočná stena v 90° (-20 mm; +5 mm)	Dvere (+ bočná stena v 90°) (-10 mm; +20 mm)	Bočná stena v 90° (-10 mm; +15 mm)
700	-	-	-	680-705	-	668
800	-	-	-	780-805	-	768
900	-	-	-	880-905	-	868
1000	960-1020	980-1010	980-1010	980-1005	974	968
1200	1160-1220	1180-1210	1180-1210	1180-1205	1174	1168
1400	1360-1420	1380-1410	1380-1410	1380-1405	1374	1368
Zvláštne rozmery	(-20 mm; +40 mm)		(-10 mm; +20 mm) (-10 mm; +15 mm)		(-10 mm; +20 mm) (-10 mm; +15 mm)	
napr.: 865	845-905	855-885	855-880	865	865	

POZNÁMKY

- 1) - V PRÍPADE MONTÁŽE NA DLAŽBU JE NUTNÉ VZIAŤ DO ÚVAHY ROZDIEL MEDZI NOMINÁLNOU A FYZICKOU ŠÍRKOU. POZRI TECHNICKÉ INFORMÁCIE NA KONCI TEJTO KAPITOLY.
- 2) - DO OBJEDNÁVKY JE NUTNÉ UVIESŤ, ČI BUDE MONTÁŽ NA VANIČKU ALEBO NA DLAŽBU (ŠÍRKA NA STRED SKLA). POZRI TECH. INFORMÁCIE NA KONCI TEJTO KAPITOLY.
- 3) - SKUTOČNÝ ROZMER (NA STRED SKLA) DVERÍ S BOČNOU STENOU JE O 26 MM MENŠÍ AKO ŠÍRKA V OBJEDNÁVACOM KÓDE / S TOLERANCIOU -10 AŽ +20 MM).
- 4) - JE MOŽNÉ KOMBINOVAŤ S DOPLNKOVOU BOČNOU STENOU V 90° D22F3 PRE U-MONTÁŽ (POZRI STRANY 276-277).
- 5) - JE MOŽNÉ KOMBINOVAŤ S BOČNOU STENOU D22F1 PRE U-MONTÁŽ (POZRI STRANY 274-275).
- 6) - DÔLEŽITÉ UPOZORNENIE: SKRÁTENÁ BOČNÁ STENA VŽDY DOSADÁ NA VAŇU / SOKEL.

1 Technické informácie na stranách 268-269.

Rozmery v mm. Ceny v EUR bez DPH. Zvláštne vyhotovenie nie je možné vrátiť.

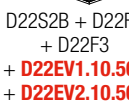
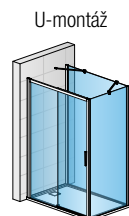
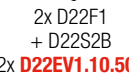
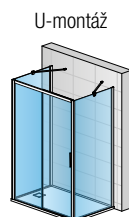
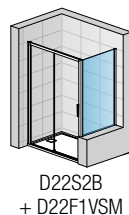
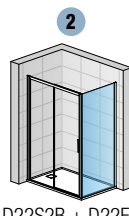
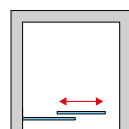
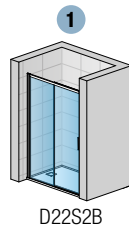

DIVERA

SAFETY
GLASS
6 mm

3

Standard
2000 mm

Maximum
1000 mm

max.
1400 mm

AQUA
PERLE



**BLACK
LINE**

BLACK LINE:
Pohľadové diely
v čiernej matnej
farbe.

↑
Vysvetlivky
k piktogramom
nájdete
na vnútornej
zadnej strane
obálky.



D22K + D22F1 | čierna matná (06), číre sklo (07)



D22K + D22F1 | aluchróm (50), číre sklo (07)



D22K | aluchróm (50), číre sklo (07)

OBJEDNÁVACÍ KÓD NÁJDETE V ŠEDÝCH POLIACH:

D22K 080 50 07 = DIVERA zalamovacie dvere, šírka 800 mm, výška 2000 mm, aluchróm, číre sklo



PRODUKTY
SKLADOM

D22K | ZALAMOVACIE DVERE

6mm bezpečnostné sklo | magnetické tesnenie | 15mm prahová lišta | dodávka v 1 balení

Štandardné rozmery			Typ	Šírka	Farba	Sklo	
Šírka	Šírka vstupu	Výška	Kód	Rozmer	06=čierna matná 50=aluchróm	07=číre sklo	87=Screen 88=biele linky
800	550	2000	D22K	080	xx	07	348 € xx 566 €
900	650	2000	D22K	090	xx	07	362 € xx 604 €
1000	750	2000	D22K	100	xx	07	377 € xx 637 €

Zvláštne rozmery ²⁾

600-800	podľa šírky dverí	do 2000	D22K	SM1	xx	07	651 € xx 865 €
801-1000	podľa šírky dverí	do 2000	D22K	SM2	xx	07	700 € xx 931 €

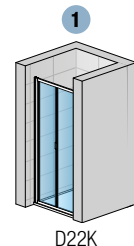

D22F1 | BOČNÁ STENA V 90° ⁴⁾

6mm bezpečnostné sklo | dodávka v 1 balení

Štandardné rozmery ^{1) 3)}			Typ	Šírka	Farba	Sklo	
Šírka	Výška	Kód	Rozmer	06=čierna matná 50=aluchróm	07=číre sklo	87=Screen 88=biele linky	
700	2000	D22F1	070	xx	07	232 € xx 280 €	
800	2000	D22F1	080	xx	07	241 € xx 312 €	
900	2000	D22F1	090	xx	07	251 € xx 340 €	
1000	2000	D22F1	100	xx	07	268 € xx 367 €	
1200	2000	D22F1	120	xx	07	285 € xx 426 €	
1400	2000	D22F1	140	xx	07	300 € xx 481 €	

Zvláštne rozmery (bočná stena je v rovnakej výške ako dvere) ²⁾

250 - 800	do 2000	D22F1	SM1	xx	07	314 € xx 408 €
801 - 1400	do 2000	D22F1	SM2	xx	07	409 € xx 613 €

Zvláštne rozmery SKRÁTENÁ BOČNÁ STENA (bočná stena je nižšia ako dvere) ^{2) 6)}

250 - 800	do 2000	D22F1V	SM1	xx	07	325 € xx 422 €
801 - 1400	do 2000	D22F1V	SM2	xx	07	431 € xx 637 €

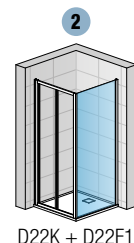
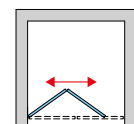

D22F3 | DOPLNKOVÁ BOČNÁ STENA V 90° ⁵⁾ - VIAC INFORMÁCIÍ NA STR. 274-275

6mm bezpečnostné sklo

PRÍPLATKY IBA PRE BOČNÚ STENU

Skosenie / Výrez	Z.AUS.001 (vychádza sa z ceny za zvláštne rozmery)	Cena za ks	104 €
------------------	--	------------	-------

PRÍSLUŠENSTVO

Rozširovací profil 25 mm pre dvere D22K a D22S3	AD222.50.2000 / AD222.06.2000 (aluchróm/čierna matná, výška 2000 mm)	67 €
	AD222.50.SM1 / AD222.06.SM1 (aluchróm/čierna matná, výška do 2000 mm)	77 €
Fixný diel k rohovej vzperu pre uchytenie na sklo	D22FPG.10 / D22FPG.06 (chróm/čierna matná)	16 €
Rohová vzpera múr - sklo	D22EV1.10.500 / D22EV1.06.500 (chróm/čierna matná, dĺžka 500 mm, možno skrátiť)	63 €
Rohová vzpera sklo - sklo	D22EV2.10.500 / D22EV2.06.500 (chróm/čierna matná, dĺžka 500 mm, možno skrátiť)	63 €

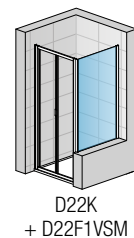

U-montáž

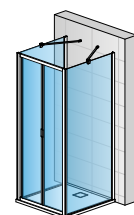

2x D22F1 + D22K

U-montáž

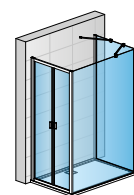

D22K + D22F1 + D22F3

PRESTAVITEĽNÉ ŠÍRKY

Stavebná pripravenosť niky po obložení

Inštalčný rozmer vaničky - od zvislého obkladu po vonkajšiu hranu vaničky

Stavebná pripravenosť dlažby pre zástenu štandardných rozmerov

Štandardné rozmery	1		2		Montáž na dlažbu (stred skla)	
	Šírka	Dvere v nike (-40 mm; +20 mm)	Dvere (+ bočná stena v 90°) (-20 mm; +10 mm)	Bočná stena v 90° (-20 mm; +5 mm)	Dvere (+ bočná stena v 90°) (-10 mm; +20 mm)	Bočná stena v 90° (-10 mm; +15 mm)
700	-	-	-	680-705	-	668
800	760-820	780-810	780-805	774	768	
900	860-920	880-910	880-905	874	868	
1000	960-1020	980-1010	980-1005	974	968	
1200	-	-	1180-1205	-	1168	
1400	-	-	1380-1405	-	1368	
Zvláštne rozmery	(-20 mm; +40 mm)	(-10 mm; +20 mm)	(-10 mm; +15 mm)	(-10 mm; +20 mm)	(-10 mm; +15 mm)	
napr.: 865	845-905	855-885	855-880	865	865	

POZNÁMKY

- 1) - V PRÍPADE MONTÁŽE NA DLAŽBU JE NUTNÉ VZIAŤ DO ÚVAHY ROZDIEL MEDZI NOMINÁLNOU A FYZICKOU ŠÍRKOU. POZRI TECHNICKÉ INFORMÁCIE NA KONCI TEJTO KAPITOLY.
- 2) - DO OBJEDNÁVKY JE NUTNÉ UVIESŤ, ČI BUDE MONTÁŽ NA VANIČKU ALEBO NA DLAŽBU (ŠÍRKA NA STRED SKLA). POZRI TECH. INFORMÁCIE NA KONCI TEJTO KAPITOLY.
- 3) - SKUTOČNÝ ROZMER (NA STRED SKLA) DVERÍ S BOČNOU STENOU JE O 26 MM MENŠÍ AKO ŠÍRKA V OBJEDNÁVACOM KÓDE / S TOLERANCIOU -10 AŽ +20 MM).
- 4) - JE MOŽNÉ KOMBINOVAŤ S DOPLNKOVOU BOČNOU STENOU V 90° D22F3 PRE U-MONTÁŽ (POZRI STRANY 276-277).
- 5) - JE MOŽNÉ KOMBINOVAŤ S BOČNOU STENOU D22F1 PRE U-MONTÁŽ (POZRI STRANY 274-275).
- 6) - DÔLEŽITÉ UPOZORNENIE: SKRÁTENÁ BOČNÁ STENA VŽDY DOSADÁ NA VAŇU / SOKEL.

1 Technické informácie na stranách 268-269.

Rozmery v mm. Ceny v EUR bez DPH. Zvláštne vyhotovenie nie je možné vrátiť.

DIVERA

SAFETY
GLASS
6 mm

3

Standard
2000 mm

Maximum
1200 mm

max.
1400 mm

AQUA
PERLE



**BLACK
LINE**

BLACK LINE:
Pohľadové diely
v čiernej matnej
farbe.

↑
Vysvetlivky
k piktogramom
nájdete
na vnútornej
zadnej strane
obálky.



D22S3 + D22F1 | čierna matná (06), číre sklo (07)



D22S3 + D22F1 | aluchróm (50), číre sklo (07)



D22S3 | aluchróm (50), číre sklo (07)

OBJEDNÁVACÍ KÓD NÁJDETE V ŠEDÝCH POLIACH:

D22S3 080 50 07 = DIVERA trojdielne posuvné dvere, šírka 800 mm, výška 2000 mm, aluchróm, číre sklo



PRODUKTY
SKLADOM

D22S3 | TROJDIELNE POSUVNÉ DVERE

6mm bezpečnostné sklo | magnetické tesnenie | 15mm prahová lišta | dodávka v 1 balení

Štandardné rozmery			Typ	Šírka	Farba	Sklo	
Šírka	Šírka vstupu	Výška	Kód	Rozmer	06=čierna matná 50=aluchróm	07=číre sklo	87=Screen 88=biele linky
800	400	2000	D22S3	080	xx	07	431 € xx 685 €
900	466	2000	D22S3	090	xx	07	445 € xx 720 €
1000	533	2000	D22S3	100	xx	07	460 € xx 752 €
1200	666	2000	D22S3	120	xx	07	493 € xx 815 €

Zvláštne rozmery ²⁾

400-900	podľa šírky dverí	do 2000	D22S3	SM1	xx	07	847 € xx 1 127 €
901-1200	podľa šírky dverí	do 2000	D22S3	SM2	xx	07	916 € xx 1 218 €

D22F1 | BOČNÁ STENA V 90° ⁴⁾

6mm bezpečnostné sklo | dodávka v 1 balení

Štandardné rozmery ^{1) 3)}			Typ	Šírka	Farba	Sklo	
Šírka	Výška	Kód	Rozmer	06=čierna matná 50=aluchróm	07=číre sklo	87=Screen 88=biele linky	
700	2000	D22F1	070	xx	07	232 € xx 280 €	
800	2000	D22F1	080	xx	07	241 € xx 312 €	
900	2000	D22F1	090	xx	07	251 € xx 340 €	
1000	2000	D22F1	100	xx	07	268 € xx 367 €	
1200	2000	D22F1	120	xx	07	285 € xx 426 €	
1400	2000	D22F1	140	xx	07	300 € xx 481 €	

Zvláštne rozmery (bočná stena je v rovnakej výške ako dvere) ²⁾

250 - 800	do 2000	D22F1	SM1	xx	07	314 € xx 408 €
801 - 1400	do 2000	D22F1	SM2	xx	07	409 € xx 613 €

Zvláštne rozmery SKRÁTENÁ BOČNÁ STENA (bočná stena je nižšia ako dvere) ^{2) 6)}

250 - 800	do 2000	D22F1V	SM1	xx	07	325 € xx 422 €
801 - 1400	do 2000	D22F1V	SM2	xx	07	431 € xx 637 €

D22F3 | DOPLNKOVÁ BOČNÁ STENA V 90° ⁵⁾ - VIAC INFORMÁCIÍ NA STR. 274-275

6mm bezpečnostné sklo

PRÍPLATKY IBA PRE BOČNÚ STENU

Skosenie / Výrez	Z.AUS.001 (vychádza sa z ceny za zvláštne rozmery)	Cena za ks	104 €
------------------	--	------------	-------

PRÍSLUŠENSTVO

Rozširovací profil 25 mm pre dvere D22K a D22S3	AD222.50.2000 / AD222.06.2000 (aluchróm/čierna matná, výška 2000 mm)	67 €
	AD222.50.SM1 / AD222.06.SM1 (aluchróm/čierna matná, výška do 2000 mm)	77 €
Fixný diel k rohovej vzperu pre uchytenie na sklo	D22FPG.10 / D22FPG.06 (chróm/čierna matná)	16 €
Rohová vzpera múr - sklo	D22EV1.10.500 / D22EV1.06.500 (chróm/čierna matná, dĺžka 500 mm, možno skrátiť)	63 €
Rohová vzpera sklo - sklo	D22EV2.10.500 / D22EV2.06.500 (chróm/čierna matná, dĺžka 500 mm, možno skrátiť)	63 €

PRESTAVITEĽNÉ ŠÍRKY

Stavebná pripravenosť niky
po obložení

Inštalčný rozmer vaničky
- od zvislého obkladu po vonkajšiu hranu vaničky

Stavebná pripravenosť dlažby
pre zástenu štandardných rozmerov

Štandardné rozmery	1		2		Montáž na dlažbu (stred skla)	
	Šírka	Dvere v nike (-40 mm; +20 mm)	Dvere (+ bočná stena v 90°) (-20 mm; +10 mm)	Bočná stena v 90° (-20 mm; +5 mm)	Dvere (+ bočná stena v 90°) (-10 mm; +20 mm)	Bočná stena v 90° (-10 mm; +15 mm)
700	-	-	-	680-705	-	668
800	760-820	780-810	780-805	774	768	
900	860-920	880-910	880-905	874	868	
1000	960-1020	980-1010	980-1005	974	968	
1200	1160-1220	1180-1210	1180-1205	1174	1168	
1400	-	-	1380-1405	-	1368	
Zvláštne rozmery	(-20 mm; +40 mm)	(-10 mm; +20 mm)	(-10 mm; +15 mm)	(-10 mm; +20 mm)	(-10 mm; +15 mm)	
napr.: 865	845-905	855-885	855-880	865	865	

POZNÁMKY

- 1) - V PRÍPADE MONTÁŽE NA DLAŽBU JE NUTNÉ VZIAŤ DO ÚVAHY ROZDIEL MEDZI NOMINÁLNOU A FYZICKOU ŠÍRKOU. POZRI TECHNICKÉ INFORMÁCIE NA KONCI TEJTO KAPITOLY.
- 2) - DO OBJEDNÁVKY JE NUTNÉ UVIESŤ, ČI BUDE MONTÁŽ NA VANIČKU ALEBO NA DLAŽBU (ŠÍRKA NA STRED SKLA). POZRI TECH. INFORMÁCIE NA KONCI TEJTO KAPITOLY.
- 3) - SKUTOČNÝ ROZMER (NA STRED SKLA) DVERÍ S BOČNOU STENOU JE O 26 MM MENŠÍ AKO ŠÍRKA V OBJEDNÁVACOM KÓDE / S TOLERANCIOU -10 AŽ +20 MM).
- 4) - JE MOŽNÉ KOMBINOVAŤ S DOPLNKOVOU BOČNOU STENOU V 90° D22F3 PRE U-MONTÁŽ (POZRI STRANY 276-277).
- 5) - JE MOŽNÉ KOMBINOVAŤ S BOČNOU STENOU D22F1 PRE U-MONTÁŽ (POZRI STRANY 274-275).
- 6) - DÔLEŽITÉ UPOZORNENIE: SKRÁTENÁ BOČNÁ STENA VŽDY DOSADÁ NA VAŇU / SOKEL.

1 Technické informácie na stranách 268-269.

Rozmery v mm. Ceny v EUR bez DPH. Zvláštne vyhotovenie nie je možné vrátiť.

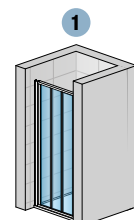

D22S3

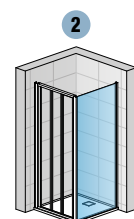

D22S3 + D22F1

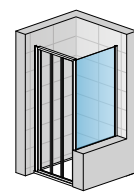

D22S3 + D22F1VSM

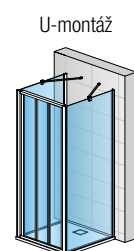

U-montáž
2x D22F1 + D22S3

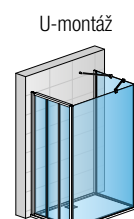

U-montáž
D22S3 + D22F3 + D22F1

DIVERA

SAFETY
GLASS
6 mm

3

Standard
2000 mm

Maximum
1200 mm

max.
1400 mm

AQUA
PERLE



**BLACK
LINE**

BLACK LINE:
Pohľadové diely
v čiernej matnej
farbe.

↑
Vysvetlivky
k piktogramom
nájdete
na vnútornej
zadnej strane
obálky.



D22SE2B | čierna matná (06), číre sklo (07)



D22SE2B | aluchróm (50), číre sklo (07)

OBJEDNÁVACÍ KÓD NÁJDETE V ŠEDÝCH POLIACH:

D22SE2B 070 50 07 = DIVERA rohový vstup s dvojdielnymi posuvnými dverami, šírka 700 mm, výška 2000 mm, aluchróm, číre sklo

D22SE2B | ROHOVÝ VSTUP S DVOJDIELNYMI POSUVNÝMI DVERAMI

6mm bezpečnostné sklo | magnetické tesnenie | 15mm prahová lišta | dodávka v 1 balení

Štandardné rozmery - CENA ZA KOMPLET ^{1) 3)}

				Typ	Šírka	Farba	Sklo			
Šírka	Šírka vstupu	Šírka pev. dielu	Výška	Kód	Rozmer	06=čierna matná 50=aluchróm	07=číre sklo	87=Screen 88=biele linky		
700	348	322	2000	D22SE2B	070	xx	07	560 €	xx	838 €
800	418	372	2000	D22SE2B	080	xx	07	588 €	xx	907 €
900	489	422	2000	D22SE2B	090	xx	07	616 €	xx	963 €
1000	560	472	2000	D22SE2B	100	xx	07	644 €	xx	1 021 €

Zvláštne rozmery - CENA ZA KOMPLET ^{2) 4)}

600-900	podľa šírky dverí	do 2000	D22SE2B	SM1	xx	07	875 €	xx	1 163 €
901-1200	podľa šírky dverí	do 2000	D22SE2B	SM2	xx	07	991 €	xx	1 318 €

D22F1 | BOČNÁ STENA V 90°

6mm bezpečnostné sklo | dodávka v 1 balení

Štandardné rozmery ^{1) 3)}

		Typ	Šírka	Farba	Sklo		
Šírka	Výška	Kód	Rozmer	06=čierna matná 50=aluchróm	07=číre sklo	87=Screen 88=biele linky	
700	2000	D22F1	070	xx	07	232 €	xx 280 €
800	2000	D22F1	080	xx	07	241 €	xx 312 €
900	2000	D22F1	090	xx	07	251 €	xx 340 €
1000	2000	D22F1	100	xx	07	268 €	xx 367 €
1200	2000	D22F1	120	xx	07	285 €	xx 426 €
1400	2000	D22F1	140	xx	07	300 €	xx 481 €

Zvláštne rozmery (bočná stena je v rovnakej výške ako dvere) ²⁾

250 - 800	do 2000	D22F1	SM1	xx	07	314 €	xx 408 €
801 - 1400	do 2000	D22F1	SM2	xx	07	409 €	xx 613 €

Zvláštne rozmery SKRÁTENÁ BOČNÁ STENA (bočná stena je nižšia ako dvere) ^{2) 5)}

250 - 800	do 2000	D22F1V	SM1	xx	07	325 €	xx 422 €
801 - 1400	do 2000	D22F1V	SM2	xx	07	431 €	xx 637 €

PRÍPLATKY IBA PRE BOČNÚ STENU

Skosenie / Výrez	Z.AUS.001 (vychádza sa z ceny za zvláštne rozmery)	Cena za ks	104 €
------------------	--	------------	-------

PRÍSLUŠENSTVO

Rozširovací profil 25 mm pre dvere (okrem D22K a D22S3) a bočné steny	AD221.50.2000 / AD221.06.2000 (aluchróm/čierna matná, výška 2000 mm)	32 €
Fixný diel k rohovej vzperu pre uchytenie na sklo	AD221.50.SM1 / AD221.06.SM1 (aluchróm/čierna matná, výška do 2000 mm)	45 €
Rohová vzpera múr - sklo	D22FPG.10 / D22FPG.06 (chróm/čierna matná)	16 €
Rohová vzpera sklo - sklo	D22EV1.10.500 / D22EV1.06.500 (chróm/čierna matná, dĺžka 500 mm, možno skrátit)	63 €
Rohová vzpera sklo - sklo	D22EV2.10.500 / D22EV2.06.500 (chróm/čierna matná, dĺžka 500 mm, možno skrátit)	63 €

PRESTAVITELNÉ ŠÍRKY

Inštalčný rozmer vaničky
- od zvislého obkladu po vonkajšiu hranu vaničky

Stavebná pripravenosť dlažby
pre zástenu štandardných rozmerov

Štandardné rozmery	1			2		Montáž na dlažbu (stred skla)
	Šírka	Rohový vstup (-20 mm; +10 mm)	Rohový vstup (+ bočná stena v 90°) (-20 mm; +10 mm)	Bočná stena v 90° (-20 mm; +5 mm)	Rohový vstup (-10 mm; +20 mm)	
700	680-710	680-710	680-710	680-705	668	
800	780-810	780-810	780-810	780-805	768	
900	880-910	880-910	880-910	880-905	868	
1000	980-1010	980-1010	980-1010	980-1005	968	
1200	-	-	-	1180-1205	-	
1400	-	-	-	1380-1405	-	
Zvláštne rozmery	(-10 mm; +20 mm)	(-10 mm; +20 mm)	(-10 mm; +15 mm)	(-10 mm; +20 mm)		
napr.: 865	855-885	855-885	855-880	865		

POZNÁMKY

- 1) - V PRÍPADE MONTÁŽE NA DLAŽBU JE NUTNÉ VZIAŤ DO ÚVAHY ROZDIEL MEDZI NOMINÁLNOU A FYZICKOU ŠÍRKOU. POZRI TECHNICKÉ INFORMÁCIE NA KONCI TEJTO KAPITOLY.
- 2) - DO OBJEDNÁVKY JE NUTNÉ UVIESŤ, ČI BUDE MONTÁŽ NA VANIČKU ALEBO NA DLAŽBU (ŠÍRKA NA STRED SKLA). POZRI TECH. INFORMÁCIE NA KONCI TEJTO KAPITOLY.
- 3) - SKUTOČNÝ ROZMER (NA STRED SKLA) DVERÍ S BOČNOU STENOU JE O 32 MM MENŠÍ AKO ŠÍRKA V OBJEDNÁVACOM KÓDE / S TOLERANCIOU -10 AŽ +20 MM). POZRI TECH. INFORMÁCIE NA KONCI TEJTO KAPITOLY.
- 4) - V PRÍPADE OBJEDNÁVKY ZVLÁŠTNÝCH ROZMEROV JE NEZBYTNÉ ŠPECIFIKOVAŤ ŠÍRKU PRAVÉ A ĽAVÉ STRANY.
- 5) - DÔLEŽITÉ UPOZORNENIE: SKRÁTENÁ BOČNÁ STENA VŽDY DOSADÁ NA VANIU / SOKEL.

Technické informácie na stranách 268-269.

Rozmery v mm. Ceny v EUR bez DPH. Zvláštne vyhotovenie nie je možné vrátiť.

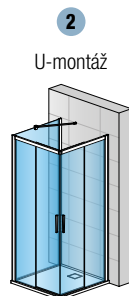
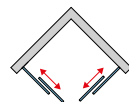
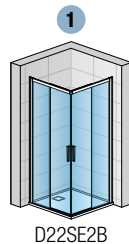

D22F1 + D22SE2B
+D22EV1

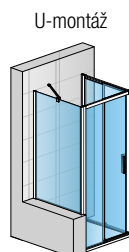

D22F1VSM
+ D22SE2B
+D22EV1

DIVERA

SAFETY
GLASS
6 mm

2

Standard
2000 mm

Maximum
1200 mm

max.
1400 mm

550mm

AQUA
PERLE



**BLACK
LINE**

BLACK LINE:
Pohľadové diely
v čiernej matnej
farbe.

↑
Vysvetlivky
k piktogramom
nájdete
na vnútornej
zadnej strane
obálky.



D22SRB | čierna matná (06), číre sklo (07)



D22SRB | aluchróm (50), číre sklo (07)

OBJEDNÁVACÍ KÓD NÁJDETE V ŠEDÝCH POLIACH:

D22SRB 55 080 50 07 = DIVERA štvrtkruh s dvojdielnymi posuvnými dverami, rádius 550 mm, šírka 800 mm, výška 2000 mm, aluchróm, číre sklo

D22SRB | ŠTVRTKRUH S DVOJDIELNYMI POSUVNÝMI DVERAMI

6mm bezpečnostné sklo | magnetické tesnenie | 15mm prahová lišta | rádius 550 mm | dodávka v 1 balení

Štandardné rozmery ^{1) 3)}

				Typ	Rádius	Šírka	Farba	Sklo		
Šírka	Šírka vstupu	Šírka pev. dielu B	Výška	Kód	55=550 mm	Rozmer	06=čierna matná 50=aluchróm	07=číre sklo	87=Screen	
800	416	248	2000	D22SRB	55	080	xx	07	622 €	87 927 €
900	551	348	2000	D22SRB	55	090	xx	07	651 €	87 956 €
1000	551	448	2000	D22SRB	55	100	xx	07	674 €	87 984 €

Zvláštne rozmery ^{2) 4)}

750-900	podľa šírky dverí	2000	D22SRB	55	SM1	xx	07	1 030 €	87 1 369 €
901-1200	podľa šírky dverí	2000	D22SRB	55	SM2	xx	07	1 155 €	87 1 536 €

D22F1 | BOČNÁ STENA

6mm bezpečnostné sklo | dodávka v 1 balení

Štandardné rozmery ^{1) 3)}

		Typ	Šírka	Farba	Sklo	
Šírka	Výška	Kód	Rozmer	06=čierna matná 50=aluchróm	07=číre sklo	87=Screen
700	2000	D22F1	070	xx	07	232 € xx 280 €
800	2000	D22F1	080	xx	07	241 € xx 312 €
900	2000	D22F1	090	xx	07	251 € xx 340 €
1000	2000	D22F1	100	xx	07	268 € xx 367 €
1200	2000	D22F1	120	xx	07	285 € xx 426 €
1400	2000	D22F1	140	xx	07	300 € xx 481 €

Zvláštne rozmery (bočná stena je v rovnakej výške ako dvere) ²⁾

250 - 800	do 2000	D22F1	SM1	xx	07	314 € xx 408 €
801 - 1400	do 2000	D22F1	SM2	xx	07	409 € xx 613 €

Zvláštne rozmery SKRÁTENÁ BOČNÁ STENA (bočná stena je nižšia ako dvere) ^{2) 5)}

250 - 800	do 2000	D22F1V	SM1	xx	07	325 € xx 422 €
801 - 1400	do 2000	D22F1V	SM2	xx	07	431 € xx 637 €

PRÍPLATKY IBA PRE BOČNÚ STENU

Skosenie / Vyrez	Z.AUS.001 (vychádza sa z ceny za zvláštne rozmery)	Cena za ks	104 €
------------------	--	------------	-------

PRÍSLUŠENSTVO

Rozširovací profil 25 mm pre dvere (okrem D22K a D22S3) a bočné steny	AD221.50.2000 / AD221.06.2000 (aluchróm/čierna matná, výška 2000 mm)	32 €
Fixný diel k rohovej vzpere pre uchytenie na sklo	AD221.50.SM1 / AD221.06.SM1 (aluchróm/čierna matná, výška do 2000 mm)	45 €
Rohová vzpera múr - sklo	D22FPG.10 / D22FPG.06 (chróm/čierna matná)	16 €
Rohová vzpera sklo - sklo	D22EV1.10.500 / D22EV1.06.500 (chróm/čierna matná, dĺžka 500 mm, možno skrátit)	63 €
Rohová vzpera sklo - sklo	D22EV2.10.500 / D22EV2.06.500 (chróm/čierna matná, dĺžka 500 mm, možno skrátit)	63 €

PRESTAVITELNÉ ŠÍRKY

Inštalčný rozmer vaničky
- od zvislého obkladu po vonkajšiu hranu vaničky

Stavebná pripravenosť dlažby
pre zástenu štandardných rozmerov

Štandardné rozmery	1	2	Montáž na dlažbu (stred skla)
Šírka	Štvrtkruh (-20 mm; +10 mm)	Štvrtkruh (+ bočná stena v 90°) (-20 mm; +10 mm)	Bočná stena v 90° (-20 mm; +5 mm)
700	-	-	680-705
800	780-810	780-810	780-805
900	880-910	880-910	880-905
1000	980-1010	980-1010	980-1005
1200	-	-	1180-1205
1400	-	-	1380-1405
Zvláštne rozmery	(-10 mm; +20 mm)	(-10 mm; +20 mm)	(-10 mm; +15 mm)
napr.: 865	855-885	855-885	855-880
			865

POZNÁMKY

- 1) - V PRÍPADE MONTÁŽE NA DLAŽBU JE NUTNÉ VZIAŤ DO ÚVAHY ROZDIEL MEDZI NOMINÁLNOU A FYZICKOU ŠÍRKOU. POZRI TECHNICKÉ INFORMÁCIE NA KONCI TEJTO KAPITOLY.
- 2) - DO OBJEDNÁVKY JE NUTNÉ UVIESŤ, ČI BUDE MONTÁŽ NA VANIČKU ALEBO NA DLAŽBU (ŠÍRKA NA STRED SKLA). POZRI TECH. INFORMÁCIE NA KONCI TEJTO KAPITOLY.
- 3) - SKUTOČNÝ ROZMER (NA STRED SKLA) DVERÍ S BOČNOU STENOU JE O 32 MM MENŠÍ AKO ŠÍRKA V OBJEDNÁVACOM KÓDE / S TOLERANCIOU -10 AŽ +20 MM). POZRI TECH. INFORMÁCIE NA KONCI TEJTO KAPITOLY.
- 4) - V PRÍPADE OBJEDNÁVKY ZVLÁŠTNÝCH ROZMEROV JE NEZBYTNÉ ŠPECIFIKOVAŤ ŠÍRKA PRAVÉ A ĽAVÉ STRANY.
- 5) - DÔLEŽITÉ UPOZORNENIE: SKRÁTENÁ BOČNÁ STENA VŽDY DOSADÁ NA VAŇU / SOKEL.

Technické informácie na stranách 268-269.

Rozmery v mm. Ceny v EUR bez DPH. Zvláštne vyhotovenie nie je možné vrátiť.

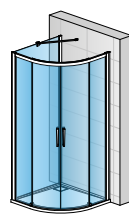
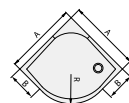
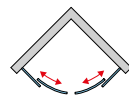
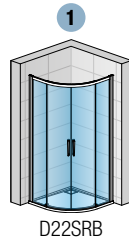

D22F1 + D22SRB + D22EV1

U-montáž

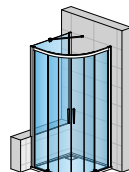

D22F1VSM + D22SRB + D22EV1

DVERE S BOČNOU STENOU, ROHOVÝ VSTUP A ŠTVRŤKRUH (POSUVNÉ DVERE) - MONTÁŽ NA VANIČKU

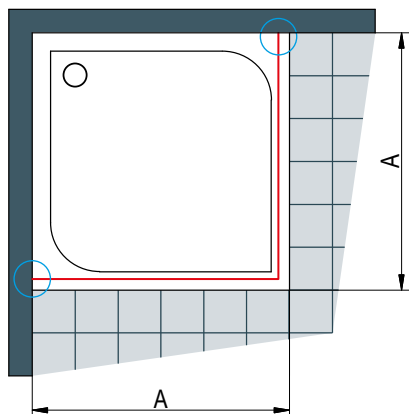

Obr. 1
Dvere, rohový vstup, štvrťkruh

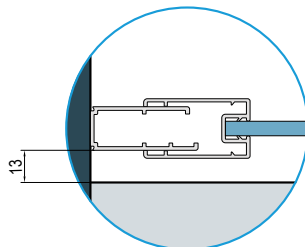

Obr. 2
Bočná stena

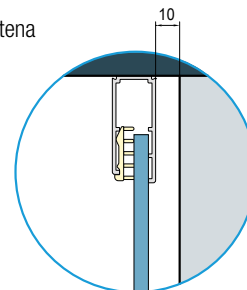

A | Nameraný rozmer od steny k vonkajšiemu okraju vaničky

Pri montáži na vaničku je odsadenie 13 mm (obr. 1) a 10 mm (obr. 2) pre všetky modely Divera s posuvnými dverami.

POSUVNÉ DVERE S BOČNOU STENOU, ROHOVÝ VSTUP - MONTÁŽ NA DLAŽBU

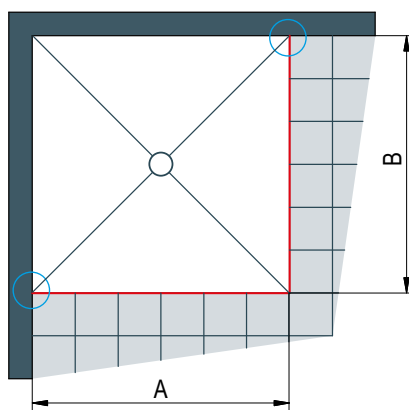

A, B | zmerany rozmer od steny k osi skla pre dvere alebo bočnú stenu

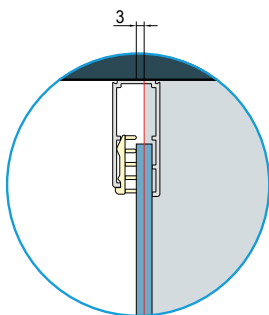
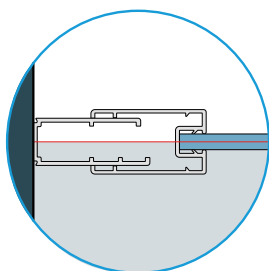

Stavebná pripravenosť dlažby pre posuvné dvere štandardných rozmerov

Štandardná šírka	Šírka A = stred skla
700	674
800	774
900	874
1000	974
1200	1174
1400	1374

Všetky dvere štandardných rozmerov sú vybavené vyrovnávacím profilom (prestavitelnosť -10 až +20 mm).

Stavebná pripravenosť dlažby pre bočnú stenu štandardných rozmerov

Štandardná šírka	Šírka B = stred skla
700	668
800	768
900	868
1000	968
1200	1168
1400	1368

Všetky bočné steny štandardných rozmerov sú vybavené vyrovnávacím profilom (prestavitelnosť -10 až +15 mm)

ROHOVÝ VSTUP (POSUVNÉ DVERE) - MONTÁŽ NA DLAŽBU

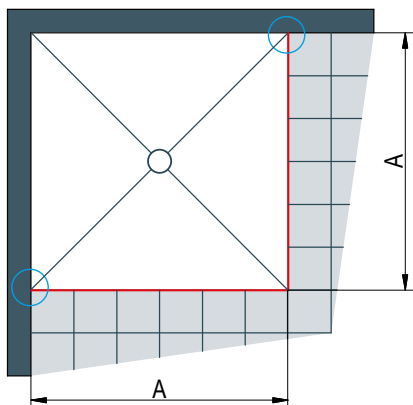

A | zmeraný rozmer od steny k osi skla

Stavebná pripravenosť dlažby pre rohový vstup štandardných rozmerov

Štandardná šírka	Šírka A = stred skla
700	668 x 668
800	768 x 768
900	868 x 868
1000	968 x 968

Všetky rohové vstupy štandardných rozmerov sú vybavené vyrovnávacím profilom (prestavitelnosť -10 až +20 mm).

ŠTVRŤKRUH (POSUVNÉ DVERE) - MONTÁŽ NA DLAŽBU

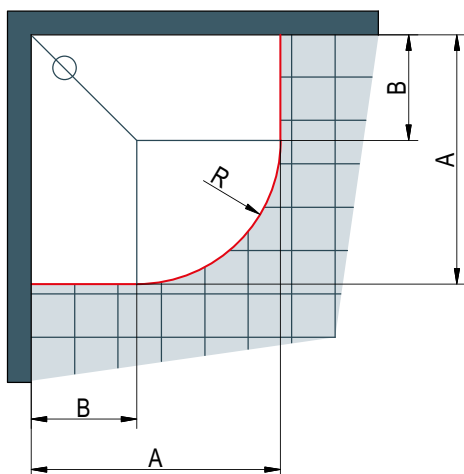

A | zmeraný rozmer od steny k osi skla

Stavebná pripravenosť dlažby pre štvrtkruh štandardných rozmerov

Štvrtkruh s rádiusom 550 mm

Štandardná šírka	Šírka A = stred skla	Rozmer B pre rádius 550
800	768 x 768	240
900	868 x 868	340
1000	968 x 968	440

R528: Rádius na stred skla štvrtkruhu s nominálnym rádiusom 550

Všetky štvrtkruhy štandardných rozmerov sú vybavené vyrovnávacím profilom (prestavitelnosť -10 až +20 mm).

MONTÁŽ NA STENU

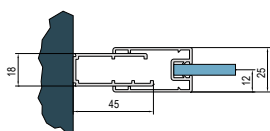

PROFIL POSUVNÝCH DVERÍ

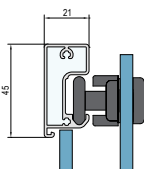

MONTÁŽ NA STENU BOČNÁ STENA D22F1

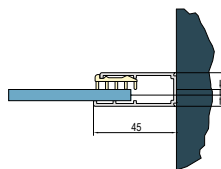

PRINCÍP MONTÁŽE S D22F1

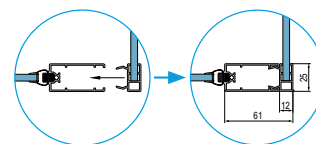

MONTÁŽ NA STENU PRE D22K A D22S3

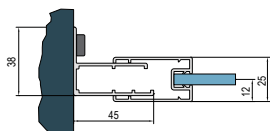

BOČNÁ STENA D22F1 MONTÁŽ NA STENU D22K A D22S3

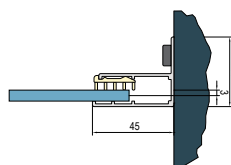

PRAHOVÁ LIŠTA

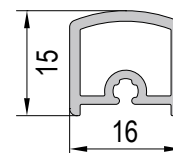





DIVERA

BOČNÉ STENY

Modulárny systém a vysoká funkčnosť radu **DIVERA** Vám pri plánovaní kúpeľne ponúknu vysokú flexibilitu.

Bočné stenu v 90° D22F1 je možné kombinovať so všetkými dverami. Pre spojenie dvoch bočných stien bola vyvinutá dodatočná bočná stena D22F3, čo je ideálne riešenie pre U-montáž alebo Walk-in variantu (pevná stena samostatná v kombinácii s touto bočnou stenou).

Pevnú stenu v rovine D22FF možno tiež skombinovať so všetkými dverami radu **DIVERA** pre veľkorysú šírku sprchovej zásteny a komfortné sprchovanie.

V ponuke nasledujúce varianty bočných stien:



DIVERA

SAFETY
GLASS
6 mm



Standard
2000 mm

Maximum
900 mm

AQUA
PERLE



**BLACK
LINE**

BLACK LINE:
Pohľadové diely
v čiernej matnej
farbe.

↑
Vysvetlivky
k piktogramom
nájdete
na vnútornej
zadnej strane
obálky.



D22FF I aluchróm (50), číre sklo (07) Nie je možné montovať samostatne, iba kombinovať s dverami DIVERA.

OBJEDNÁVACÍ KÓD NÁJDETE V ŠEDÝCH POLIACH:

D22FF 020 50 07 = DIVERA pevná stena v rovine, šírka 200 mm, výška 2000 mm, aluchróm, číre sklo

D22FF | PEVNÁ STENA V ROVINE NIE JE MOŽNÉ MONTOVAŤ SAMOSTATNE, IBA KOMBINOVAŤ S DVERAMI DIVERA.

6mm bezpečnostné sklo | rohová vzpera | dodávka v 1 balení

PRODUKTY
SKLADOM

Štandardné rozmery ¹⁾

Šírka		Výška		Typ	Šírka	Farba	Sklo	
Šírka	Výška	Kód	Rozmer	06=čierna matná 50=aluchróm	07=číre sklo	87=Screen 88=biele linky		
200	2000	D22FF	020	xx	07	120 €	xx	221 €
300	2000	D22FF	030	xx	07	128 €	xx	229 €
400	2000	D22FF	040	xx	07	142 €	xx	254 €
500	2000	D22FF	050	xx	07	162 €	xx	282 €
600	2000	D22FF	060	xx	07	188 €	xx	311 €

Zvláštne rozmery (bočná stena je v rovnakej výške ako dvere)

200 - 600	do 2000	D22FF	SM1	xx	07	321 €	xx	557 €
601 - 900	do 2000	D22FF	SM2	xx	07	379 €	xx	636 €

Zvláštne rozmery SKRÁTENÁ BOČNÁ STENA (bočná stena je nižšia ako dvere) ²⁾

200 - 600	do 2000	D22FFV	SM1	xx	07	416 €	xx	700 €
601 - 900	do 2000	D22FFV	SM2	xx	07	471 €	xx	777 €



D22FF + D22T2

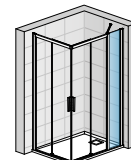

D22SE2B + D22FF

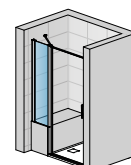

D22FFV + D22T1

PRÍKLADY SPRCHOVÝCH ZÁSTEN S VEĽKORYSÍMI ŠÍRKAMI



D22FF + D22T1 + D22FF



D22FF + D22T2 + D22FF



D22S2B + D22FF

PRÍPLATKY PRE BOČNÚ STENU

Skosenie / Výrez	Z.AUS.001 (vychádza sa z ceny za zvláštne rozmery)	Cena za ks	104 €
------------------	--	------------	-------

PRÍSLUŠENSTVO

Rozširovací profil 25 mm pre dvere (okrem D22K a D22S3) a bočné steny	AD221.50.2000 / AD221.06.2000	(aluchróm/čierna matná, výška 2000 mm)	32 €
Fixný diel k rohovej vzpere pre uchytenie na sklo	AD221.50.SM1 / AD221.06.SM1	(aluchróm/čierna matná, výška do 2000 mm)	45 €
	D22FPG.10 / D22FPG.06	(chróm/čierna matná)	16 €

POZNÁMKY

- 1) - V PRÍPADE MONTÁŽE NA DLAŽBU JE NUTNÉ VZIAŤ DO ÚVAHY ROZDIEL MEDZI NOMINÁLNOU A FYZICKOU ŠÍRKOU. POZRI TECHNICKÉ INFORMÁCIE NA STR. 248-249, 268-269.
- 2) - DÔLEŽITÉ UPOZORNENIE: SKRÁTENÁ BOČNÁ STENA VŽDY DOSADÁ NA VAŇU / SOKEL.

DIVERA

SAFETY
GLASS
6 mm

3

Standard
2000 mm

max.
1400 mm

AQUA
PERLE



**BLACK
LINE**

D22F1 | aluchróm (50), číre sklo (07)

BLACK LINE:
Pohľadové diely
v čiernej matnej
farbe.

↑
Vysvetlivky
k piktoqramom
nájdete
na vnútornej
zadnej strane
obálky.



↑
D22F1

OBJEDNÁVACÍ KÓD NÁJDETE V ŠEDÝCH POLIACH:

D22F1 070 50 07 = DIVERA bočná stena v 90°, šírka 700 mm, výška 2000 mm, aluchróm, číre sklo



BLACK
LIFE

PRODUKTY
SKLADOM

D22F1 | BOČNÁ STENA V 90° 2)

6mm bezpečnostné sklo | dodávka v 1 balení

Štandardné rozmery 1)

Štandardné rozmery 1)		Typ	Šírka	Farba	Sklo		
Šírka	Výška	Kód	Rozmer	06=čierna matná 50=aluchróm	07=číre sklo	87=Screen 88=biele linky	
700	2000	D22F1	070	xx	07	232 €	xx 280 €
800	2000	D22F1	080	xx	07	241 €	xx 312 €
900	2000	D22F1	090	xx	07	251 €	xx 340 €
1000	2000	D22F1	100	xx	07	268 €	xx 367 €
1200	2000	D22F1	120	xx	07	285 €	xx 426 €
1400	2000	D22F1	140	xx	07	300 €	xx 481 €

Zvláštne rozmery (bočná stena je v rovnakej výške ako dvere)

250 - 800	do 2000	D22F1	SM1	xx	07	314 €	xx 408 €
801 - 1400	do 2000	D22F1	SM2	xx	07	409 €	xx 613 €

Zvláštne rozmery SKRÁTENÁ BOČNÁ STENA (bočná stena je nižšia ako dvere) 3)

250 - 800	do 2000	D22F1V	SM1	xx	07	325 €	xx 422 €
801 - 1400	do 2000	D22F1V	SM2	xx	07	431 €	xx 637 €

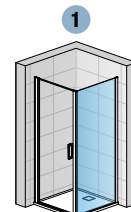

D22T1 + D22F1

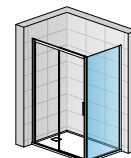

D22S2B + D22F1

PRÍPLATKY PRE BOČNÚ STENU

Skosenie / Výrez	Z.AUS.001 (vychádza sa z ceny za zvláštne rozmery)	Cena za ks	104 €
------------------	--	------------	-------

PRÍSLUŠENSTVO

Rozširovací profil 25 mm pre dvere (okrem D22K a D22S3) a bočné steny	AD221.50.2000 / AD221.06.2000 (aluchróm/čierna matná, výška 2000 mm)	32 €
	AD221.50.SM1 / AD221.06.SM1 (aluchróm/čierna matná, výška do 2000 mm)	45 €
Fixný diel k rohovej vzpere pre uchytanie na sklo	D22FPG.10 / D22FPG.06 (chróm/čierna matná)	16 €
Rohová vzpera múr - sklo	D22EV1.10.500 / D22EV1.06.500 (chróm/čierna matná, dĺžka 500 mm, možno skrátiť)	63 €
Rohová vzpera sklo - sklo	D22EV2.10.500 / D22EV2.06.500 (chróm/čierna matná, dĺžka 500 mm, možno skrátiť)	63 €

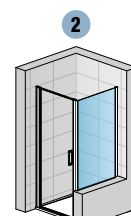

D22T1
+ D22F1VSM

PRESTAVITELNÉ ŠÍRKY

Štandardné rozmery	Inštalčný rozmer vaničky - od zvislého obkladu po vonkajšiu hranu vaničky	Stavebná pripravenosť dlažby pre zástenu štandardných rozmerov
	1	Montáž na dlažbu (stred skla)
Šírka	Bočná stena v 90° (-20 mm; +5 mm)	Skrátená bočná stena (-10 mm; +15 mm)
700	680-705	-
800	780-805	-
900	880-905	-
1000	980-1005	-
1200	1180-1205	-
1400	1380-1405	-
Zvláštne rozmery	(-10 mm; +15 mm)	(-10 mm; +15 mm)
napr.: 865	855-885	865

POZNÁMKY

- 1) - V PRÍPADE MONTÁŽE NA DLAŽBU JE NUTNÉ VZIAŤ DO ÚVAHY ROZDIEL MEDZI NOMINÁLNOU A FYZICKOU ŠÍRKOU. POZRI TECHNICKÉ INFORMÁCIE NA STR. 248-249, 268-269.
- 2) - MOŽNÉ KOMBINOVAŤ S PRÍDAVNOU BOČNOU STENOU V 90° D22F3 (POZRI STRANY 276-277).
- 3) - DÔLEŽITÉ UPOZORNENIE: SKRÁTENÁ BOČNÁ STENA VŽDY DOSADÁ NA VAŇU / SOKEL.

DIVERA

SAFETY
GLASS
6 mm

3

Standard
2000 mm

max.
1400 mm

AQUA
PERLE



**BLACK
LINE**

BLACK LINE:
Pohľadové diely
v čiernej matnej
farbe.

↑
Vysvetlivky
k piktogramom
nájdete
na vnútornej
zadnej strane
obálky.



D22F1+D22BTK1H+D22F3+**D22EV2.10.500** | aluchróm (50), číre sklo (07)

OBJEDNÁVACÍ KÓD NÁJDETE V ŠEDÝCH POLIACH:

D22F3 070 50 07 = DIVERA doplnková bočná stena v 90°, šírka 700 mm, výška 2000 mm, aluchróm, číre sklo



PRODUKTY
SKLADOM

D22F3 | DOPLNKOVÁ BOČNÁ STENA V 90° 2)

6mm bezpečnostné sklo | dodávka v 1 balení

Štandardné rozmery 1)

Štandardné rozmery 1)		Typ	Šírka	Farba	Sklo	
Šírka	Výška	Kód	Rozmer	06=čierna matná 50=aluchróm	07=číre sklo	87=Screen 88=biele linky
700	2000	D22F3	070	xx	07	232 € xx 285 €
800	2000	D22F3	080	xx	07	241 € xx 321 €
900	2000	D22F3	090	xx	07	251 € xx 353 €
1000	2000	D22F3	100	xx	07	268 € xx 381 €
1200	2000	D22F3	120	xx	07	285 € xx 445 €
1400	2000	D22F3	140	xx	07	312 € xx 504 €

Zvláštne rozmery (bočná stena je v rovnakej výške ako dvere)

250 - 800	do 2000	D22F3	SM1	xx	07	314 € xx 559 €
801 - 1400	do 2000	D22F3	SM2	xx	07	409 € xx 610 €

Zvláštne rozmery SKRÁTENÁ BOČNÁ STENA (bočná stena je nižšia ako dvere) 3)

250 - 800	do 2000	D22F3V	SM1	xx	07	325 € xx 548 €
801 - 1400	do 2000	D22F3V	SM2	xx	07	434 € xx 702 €

PRÍKLADY INŠTALÁCIÍ



D22WI2 + D22F3VSM



D22T2 + D22F1 + D22F3

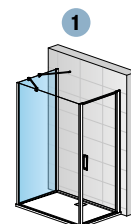

D22T1 + D22F1
+ D22F3
+ D22EV1
+ D22EV2

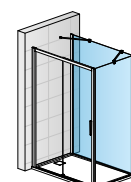

D22S2B +
D22F1 + D22F3
+ D22EV1
+ D22EV2



D22T1 + D22F1
+ D22F3VSM
+ D22EV1
+ D22EV2

PRÍPLATKY PRE BOČNÚ STENU

Skosenie / Výrez	Z.AUS.001 (vychádza sa z ceny za zvláštne rozmery)	Cena za ks	104 €
------------------	--	------------	-------

PRÍSLUŠENSTVO

Rozširovací profil 25 mm pre dvere (okrem D22K a D22S3) a bočné steny	AD221.50.2000 / AD221.06.2000 (aluchróm/čierna matná, výška 2000 mm)	32 €
	AD221.50.SM1 / AD221.06.SM1 (aluchróm/čierna matná, výška do 2000 mm)	45 €
Fixný diel k rohovej vzpere pre uchytienie na sklo	D22FPG.10 / D22FPG.06 (chróm/čierna matná)	16 €
Rohová vzpera múr - sklo	D22EV1.10.500 / D22EV1.06.500 (chróm/čierna matná, dĺžka 500 mm, možno skrátiť)	63 €
Rohová vzpera sklo - sklo	D22EV2.10.500 / D22EV2.06.500 (chróm/čierna matná, dĺžka 500 mm, možno skrátiť)	63 €

PRESTAVITELNÉ ŠÍRKY

Štandardné rozmery	Inštalovaný rozmer vaničky - od zvislého obkladu po vonkajšiu hranu vaničky	Stavebná pripravenosť dlažby pre zástenu štandardných rozmerov
	1	Montáž na dlažbu (stred skla)
Šírka	Bočná stena v 90° (-20 mm; +5 mm)	Skrátená bočná stena (-10 mm; +15 mm)
700	680-705	-
800	780-805	-
900	880-905	-
1000	980-1005	-
1200	1180-1205	-
1400	1380-1405	-
Zvláštne rozmery	(-10 mm; +15 mm)	(-10 mm; +15 mm)
napr.: 865	855-880	865

POZNÁMKY

- 1) - V PRÍPADE MONTÁŽE NA DLAŽBU JE NUTNÉ VZIAŤ DO ÚVAHY ROZDIEL MEDZI NOMINÁLNOU A FYZICKOU ŠÍRKOU. POZRI TECHNICKÉ INFORMÁCIE NA STR. 248-249, 268-269.
- 2) - MOŽNÉ KOMBINOVAŤ SO ŠTANDARDNOU BOČNOU STENOU V 90° D22F1 (POZRI STRANY 274-275).
- 3) - DÔLEŽITÉ UPOZORNENIE: SKRÁTENÁ BOČNÁ STENA VŽDY DOSADÍ NA VANIU / SOKEL.



MODUL 1200

SPRCHOVÉ KABÍNY S DVERAMI A BOČNOU STENOU

MODUL 1200 - je inovatívna a exkluzívna celosklenená sprchová kabína SanSwiss.

Skladá sa zo špeciálnej akrylátovej vaničky vrátane predmontovaného sifónu, 2 zadných sklenených stien z lakovaného 6mm bezpečnostného skla a termostatickej batérie.

Systém je doplnený dverami s bočnou stenou, rohovým vstupom alebo štvrtkruhom.

Celosklenená sprchová kabína je praktické riešenie pre malé i veľké priestory a hodí sa ideálne ako náhrada vane pri renovácii kúpeľne alebo tam, kde nie je k dispozícii už roh pre umiestnenie bežného sprchovacieho kútu. Vhodné rovnako pre drevostavby vďaka ľahkej a rýchlej inštalácii.

3 pôdorysné varianty, 5 veľkostí a 2 systémy termostatických batérií ponúkajú veľa možností, ktoré budú zodpovedať Vaším potrebám a želaniam.



MODUL 1200

VLASTNOSTI KABÍN



3 pôdorysné varianty



5 veľkostí:
800 x 800; 900 x 900; 800 x 1000; 800 x 1200; 900 x 1200 mm



Štandardná výška kabíny vrátane vaničky 2030 mm



Zadné steny z lakovaného 6mm bezpečnostného skla + Aquaperle



Montáž
- bez vŕtania
- bez silikónovania
- bez skrutiek

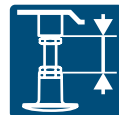

Zváraný rám s nastaviteľnými 150 mm 5/6 nožičkami



Akrylátová vanička umiestnená na zváranom ráme a vystužená na spodnej strane sklenenými vláknami o celkovej výške 150 mm



2 termostatické systémy
• Varianta 3: termostatická batéria s ručnou sprchou
• Varianta 4: termostatická batéria s ručnou sprchou a hlavovou sprchou

VLASTNOSTI ZÁSTEN



Bezpečnostné sklo 4 alebo 5 mm



číre sklo



Šírka dverí do 1200 mm



Antiplaková úprava skiel Aquaperle



Štandardná výška 1900 mm



Šírka bočnej steny do 1200 mm

DESIGN

Naklapávací systém spojenia dverí a bočnej steny v uhle 90°

- Zaisťuje úplnú tesnosť a elegantný vzhľad aj bez vŕtania a zoskrutkovania
- Uľahčuje a urýchľuje inštaláciu zásteny



Chrómované madlo

- Univerzálne ergonomické madlo pre všetky dvere (1)



Posunutý bod otáčania dverí

- Spodné tesnenie dverí z jedného kusu

MOŽNOSTI



**ŠTVORCOVÝ MODUL
BEZ DVERÍ
800x800, 900x900**



**OBDLŽNIKOVÝ MODUL
BEZ DVERÍ
1000x800, 1200x800, 1200x900**



**ŠTVRŤKRUHOVÝ MODUL
BEZ DVERÍ
900x900**



Termostatický systém
Varianta 3

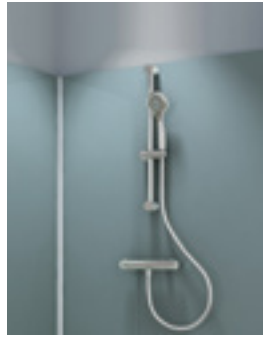

ALEBO

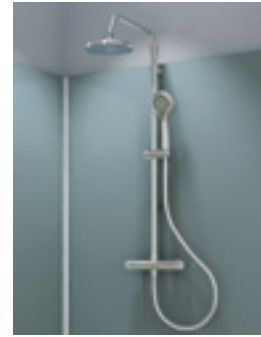

Termostatický systém
Varianta 4

DVERE + BOČNÁ STENA

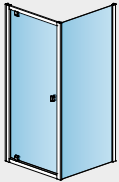

D20T1 + D20FM

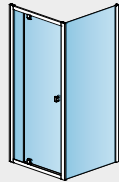

D20T13 + D20FM

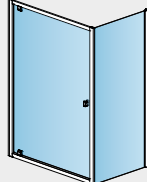

D20T1 + D20FM

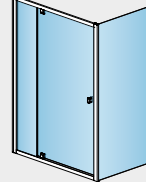

D20T13 + D20FM

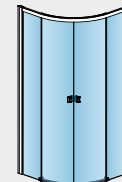

D20SR

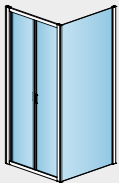

D20K + D20FM

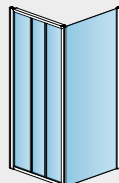

D20S3 + D20FM

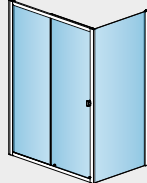

D20S2 + D20FM

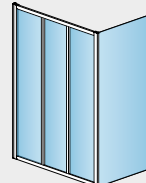

D20S3 + D20FM

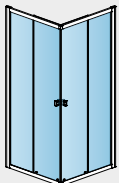

D20SE2

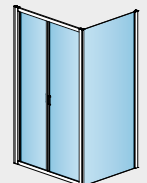

D20SK + D20FM



**ŠTVORCOVÁ
SPRCHOVÁ KABÍNA**



**OBDLŽNIKOVÁ
SPRCHOVÁ KABÍNA**



**ŠTVRŤKRUHOVÁ
SPRCHOVÁ KABÍNA**

MODUL 1200

ŠTVORCOVÝ MODUL



↑
Vysvětlivky
k piktogramom
nájdete
na vnútornej
zadnej strane
obálky.



MODUL 1200 | štvorcová kabína, termostatický systém Varianta 4, jednokrídlové dvere (D20T1) + bočná stena v 90° (D20FM)



MODUL 1200 | štvorcová kabína, termostatický systém Varianta 3, jednokrídlové dvere s pevnou stenou v rovine (D20T13) + bočná stena v 90° (D20FM)

OBJEDNÁVACÍ KÓD NÁJDETE V ŠEDÝCH POLIACH:

28083P1 X 40 07 Kód kompletnej kabíny Typ montáže Farba profilu dverí Sklo

ŠTVORCOVÝ MODUL S KRÍDLOVÝMI DVERAMI

		Typ	Typ montáže	Farba profilu	Sklo	Cena podľa typu montáže		
Prevedenie		Kód	1=U-montáž 2=Do rohu 3=Do niky	40=strieborná leštená	07=čire	U-montáž	Do rohu	Do niky
800 x 800	Termostatický systém Varianta 3							
	Štvorcová vanička 800x800 + 2 zadné steny + varianta batérie 3, jednokrídlové dvere D20T1 + bočná stena v 90° D20FM	28083P1	x	40	07	1 817 €	1 721 €	1 729 €
	Termostatický systém Varianta 4							
	Štvorcová vanička 800x800 + 2 zadné steny + varianta batérie 4, jednokrídlové dvere D20T1 + bočná stena v 90° D20FM	A 28084P1	x	40	07	2 002 €	1 906 €	1 914 €
900 x 900	Termostatický systém Varianta 3							
	Štvorcová vanička 900x900 + 2 zadné steny + varianta batérie 3, jednokrídlové dvere D20T1 + bočná stena v 90° D20FM	29093P1	x	40	07	1 901 €	1 788 €	1 790 €
	Štvorcová vanička 900x900 + 2 zadné steny + varianta batérie 3, jednokrídlové dvere s pevnou stenou v rovine D20T13 + bočná stena v 90° D20FM	B 29093P3	x	40	07	1 910 €	1 797 €	1 799 €
	Termostatický systém Varianta 4							
	Štvorcová vanička 900x900 + 2 zadné steny + varianta batérie 4, jednokrídlové dvere D20T1 + bočná stena v 90° D20FM	29094P1	x	40	07	2 086 €	1 973 €	1 975 €
Štvorcová vanička 900x900 + 2 zadné steny + varianta batérie 4, jednokrídlové dvere s pevnou stenou v rovine D20T13 + bočná stena v 90° D20FM	29094P3	x	40	07	2 095 €	1 982 €	1 984 €	

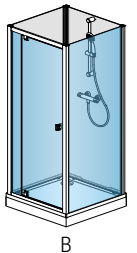
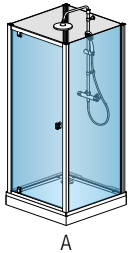
DOPLNKY

	Typ	Cena
Prevedenie	Kód	08=biela
Sada 2 nástenných koncoviek - biele prevedenie- možnosť prestavnosti až do 100 mm	F2.MODR1000.	08 95 €

POZNÁMKY

Varianta 3 = termostatická batéria, pochrómovaná ručná sprcha, sprchová tyč

Varianta 4 = termostatická batéria s prepínačom, pochrómovaná ručná sprcha, nastaviteľná hlavová sprcha

ANTIPLAKOVÁ ÚPRAVA AQUAPERLE SA ŠTANDARDNE DODÁVA NA VŠETKÝCH SKLÁCH SANISWISS.

PROFILY ZADNÝCH STIEN SÚ LEŠTENÉ STRIEBORNÉ.

MODUL 1200

ŠTVORCOVÝ MODUL



↑
Vysvetlivky
k piktogramom
nájdete
na vnútornej
zadnej strane
obálky.



MODUL 1200 | štvorcová kabína, termostatický systém Varianta 4, trojdielne posuvné dvere (D20S3) + bočná stena v 90° (D20FM)



MODUL 1200 | štvorcová kabína, termostatický systém Varianta 3, zalamovacie dvere (D20K) + bočná stena v 90° (D20FM)

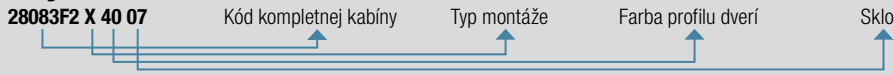

MODUL 1200 | štvorcová kabína, termostatický systém Varianta 3, rohový vstup s dvojdielnymi posuvnými dverami (D20SE2)

**OBJEDNÁVACÍ KÓD NÁJDETE V ŠEDÝCH POLIACH:****ŠTVORCOVÝ MODUL S POSUVNÝMI DVERAMI**

		Typ	Typ montáže	Farba profilu	Sklo	Cena podľa typu montáže		
Prevedenie		Kód	1=U-montáž 2=Do rohu 3=Do niky	40=strieborná leštená	07=čire	U-montáž	Do rohu	Do niky
800 x 800								
Termostatický systém Varianta 3								
Štvorcová vanička 800x800 + 2 zadné steny + varianta batérie 3, zalamovacie dvere D20K + bočná stena v 90° D20FM		28083F2	x	40	07	1 884 €	1 788 €	1 796 €
Štvorcová vanička 800x800 + 2 zadné steny + varianta batérie 3, trojdielne posuvné dvere D20S3 + bočná stena v 90° D20FM		28083S3	x	40	07	1 937 €	1 841 €	1 849 €
Štvorcová vanička 800x800 + 2 zadné steny + varianta batérie 3, rohový vstup s dvojdielnymi posuvnými dverami D20SE2		28083C2	x	40	07	1 654 €	1 558 €	---
Termostatický systém Varianta 4								
Štvorcová vanička 800x800 + 2 zadné steny + varianta batérie 4, zalamovacie dvere D20K + bočná stena v 90° D20FM	A	28084F2	x	40	07	2 069 €	1 973 €	1 981 €
Štvorcová vanička 800x800 + 2 zadné steny + varianta batérie 4, trojdielne posuvné dvere D20S3 + bočná stena v 90° D20FM	B	28084S3	x	40	07	2 122 €	2 026 €	2 034 €
Štvorcová vanička 800x800 + 2 zadné steny + varianta batérie 4, rohový vstup s dvojdielnymi posuvnými dverami D20SE2	C	28084C2	x	40	07	1 839 €	1 743 €	---
900 x 900								
Termostatický systém Varianta 3								
Štvorcová vanička 900x900 + 2 zadné steny + varianta batérie 3, zalamovacie dvere D20K + bočná stena v 90° D20FM		29093F2	x	40	07	1 969 €	1 856 €	1 858 €
Štvorcová vanička 900x900 + 2 zadné steny + varianta batérie 3, trojdielne posuvné dvere D20S3 + bočná stena v 90° D20FM		29093S3	x	40	07	2 025 €	1 912 €	1 914 €
Štvorcová vanička 900x900 + 2 zadné steny + varianta batérie 3, rohový vstup s dvojdielnymi posuvnými dverami D20SE2		29093C2	x	40	07	1 730 €	1 617 €	---
Termostatický systém Varianta 4								
Štvorcová vanička 900x900 + 2 zadné steny + varianta batérie 4, zalamovacie dvere D20K + bočná stena v 90° D20FM	A	29094F2	x	40	07	2 154 €	2 041 €	2 043 €
Štvorcová vanička 900x900 + 2 zadné steny + varianta batérie 4, trojdielne posuvné dvere D20S3 + bočná stena v 90° D20FM	B	29094S3	x	40	07	2 210 €	2 097 €	2 099 €
Štvorcová vanička 900x900 + 2 zadné steny + varianta batérie 4, rohový vstup s dvojdielnymi posuvnými dverami D20SE2	C	29094C2	x	40	07	1 915 €	1 802 €	---

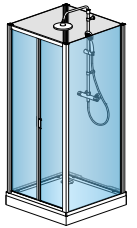

A



B

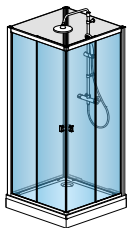

C

SPRCHOVÉ KABÍNY

DOPLNKY

	Typ	Cena
Prevedenie	Kód	08=biela
Sada 2 nástenných koncoviek - biele prevedenie- možnosť prestavnosti až do 100 mm	F2.MODR1000.	08 95 €

POZNÁMKY

Varianta 3 = termostatická batéria, pochrómovaná ručná sprcha, sprchová tyč
Varianta 4 = termostatická batéria s prepínačom, pochrómovaná ručná sprcha, nastaviteľná hlavová sprcha
 ANTIPLAKOVÁ ÚPRAVA AQUAPERLE SA ŠTANDARDNE DODÁVA NA VŠETKÝCH SKLÁCH SANSWISS.
 PROFILY ZADNÝCH STIEN SÚ LEŠTENÉ STRIEBORNÉ.

MODUL 1200

OBDLŽNIKOVÝ MODUL



↑
Vysvětlivky
k piktogramom
nájdete
na vnútornej
zadnej strane
obálky.



MODUL 1200 | obdĺžniková kabína, termostatický systém Varianta 4, jednokrídlové dvere s pevnou stenou v rovine (D20T13) + bočná stena v 90° (D20FM)

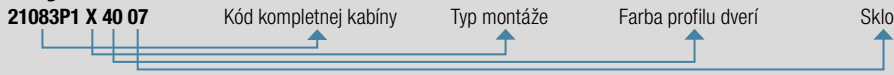

MODUL 1200 | obdĺžniková kabína, termostatický systém Varianta 4,
jednokrídlové dvere (D20T1) + bočná stena v 90° (D20FM)

OBJEDNÁVACÍ KÓD NÁJDETE V ŠEDÝCH POLIACH:

OBĎLŽNIKOVÝ MODUL S KRÍDLOVÝMI DVERAMI

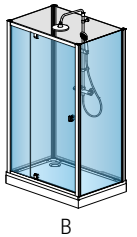
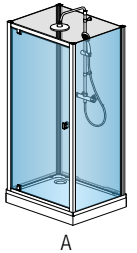
		Typ	Typ montáže	Farba profilu	Sklo	Cena podľa typu montáže			
Prevedenie		Kód	1=U-montáž 2=Do rohu 3=Do niky	40=strieborná leštená	07=číre	U-montáž	Do rohu	Do niky	
Termostatický systém Varianta 3									
800 x 1000	Obdĺžniková vanička 800x1000 + 2 zadné steny + varianta batérie 3, jednokrídlové dvere D20T1 + bočná stena v 90° D20FM	21083P1	x	40	07	1 871 €	1 792 €	1 800 €	
	Obdĺžniková vanička 800x1000 + 2 zadné steny + varianta batérie 3, jednokrídlové dvere s pevnou stenou v rovine D20T13 + bočná stena v 90° D20FM	21083P3	x	40	07	1 879 €	1 800 €	1 808 €	
	Termostatický systém Varianta 4								
	Obdĺžniková vanička 800x1000 + 2 zadné steny + varianta batérie 4, jednokrídlové dvere D20T1 + bočná stena v 90° D20FM	A 21084P1	x	40	07	2 056 €	1 977 €	1 985 €	
	Obdĺžniková vanička 800x1000 + 2 zadné steny + varianta batérie 4, jednokrídlové dvere s pevnou stenou v rovine D20T13 + bočná stena v 90° D20FM	B 21084P3	x	40	07	2 064 €	1 985 €	1 993 €	
Termostatický systém Varianta 3									
800 x 1200	Obdĺžniková vanička 800x1200 + 2 zadné steny + varianta batérie 3, jednokrídlové dvere s pevnou stenou v rovine D20T13 + bočná stena v 90° D20FM	21283P3	x	40	07	1 949 €	1 864 €	1 872 €	
	Termostatický systém Varianta 4								
	Obdĺžniková vanička 800x1200 + 2 zadné steny + varianta batérie 4, jednokrídlové dvere s pevnou stenou v rovine D20T13 + bočná stena v 90° D20FM	B 21284P3	x	40	07	2 134 €	2 049 €	2 057 €	
Termostatický systém Varianta 3									
900 x 1200	Obdĺžniková vanička 900x1200 + 2 zadné steny + varianta batérie 3, jednokrídlové dvere s pevnou stenou v rovine D20T13 + bočná stena v 90° D20FM	21293P3	x	40	07	1 986 €	1 895 €	1 897 €	
	Termostatický systém Varianta 4								
	Obdĺžniková vanička 900x1200 + 2 zadné steny + varianta batérie 4, jednokrídlové dvere s pevnou stenou v rovine D20T13 + bočná stena v 90° D20FM	B 21294P3	x	40	07	2 171 €	2 080 €	2 082 €	



A

B

DOPLNKY

		Typ	Cena
Prevedenie		Kód	08=biela
Sada 2 nástenných koncoviek - biele prevedenie- možnosť prestavnosti až do 100 mm		F2.MODR1000.	08 95 €

POZNÁMKY

Varianta 3 = termostatická batéria, pochrómovaná ručná sprcha, sprchová tyč

Varianta 4 = termostatická batéria s prepínačom, pochrómovaná ručná sprcha, nastaviteľná hlavová sprcha

PRI OBĎLŽNIKOVOM MODULE JE BATÉRIA VŽDY UMIESTNENÁ NA ŠIRŠEJ ZADNEJ STENE.

ANTIPLAKOVÁ ÚPRAVA AQUAPERLE SA ŠTANDARDNE DODÁVA NA VŠETKÝCH SKLÁCH SANSWISS.

PROFILY ZADNÝCH STIEN SÚ LEŠTENÉ STRIEBORNÉ.

Technické informácie pozri strany 294-295.

Rozmery v mm. Ceny v EUR bez DPH.

MODUL 1200

OBDLŽNIKOVÝ MODUL



↑
Vysvetlivky
k piktogramom
nájdete
na vnútornej
zadnej strane
obálky.



MODUL 1200 | obdĺžniková kabína, termostatický systém Varianta 4, jednodielne posuvné dvere s pevnou stenou v rovine (D20S2) + bočná stena v 90° (D20FM)



MODUL 1200 | obdĺžniková kabína, termostatický systém Varianta 3, trojdielne posuvné dvere (D20S3) + bočná stena v 90° (D20FM)

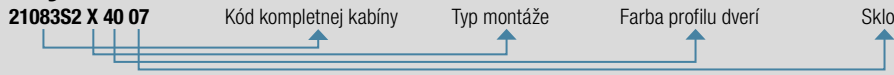

MODUL 1400 | obdĺžniková kabína, termostatický systém Varianta 3, zalamovacie dvere (D20K) + bočná stena v 90° (D20FM)

**OBJEDNÁVACÍ KÓD NÁJDETE V ŠEDÝCH POLIACH:****OBDLŽNIKOVÝ MODUL S POSUVNÝMI DVERAMI**

Prevedenie	Typ	Kód	Typ montáže 1=U-montáž 2=Do rohu 3=Do niky	Farba profilu 40=strieborná leštená	Sklo 07=číre	Cena podľa typu montáže		
						U-montáž	Do rohu	Do niky
800 x 1000								
Termostatický systém Varianta 3								
Obdĺžniková vanička 800x1000 + 2 zadné steny + varianta batérie 3, jednodielne posuvné dvere D20S2 + bočná stena v 90° D20FM		21083S2	x	40	07	1 890 €	1 811 €	1 819 €
Obdĺžniková vanička 800x1000 + 2 zadné steny + varianta batérie 3, zalamovacie dvere D20K + bočná stena v 90° D20FM		21083F2	x	40	07	1 941 €	1 862 €	1 870 €
Obdĺžniková vanička 800x1000 + 2 zadné steny + varianta batérie 3, trojdielne posuvné dvere D20S3 + bočná stena v 90° D20FM		21083S3	x	40	07	1 994 €	1 915 €	1 923 €
Termostatický systém Varianta 4								
Obdĺžniková vanička 800x1000 + 2 zadné steny + varianta batérie 4, jednodielne posuvné dvere D20S2 + bočná stena v 90° D20FM	A	21084S2	x	40	07	2 075 €	1 996 €	2 004 €
Obdĺžniková vanička 800x1000 + 2 zadné steny + varianta batérie 4, zalamovacie dvere D20K + bočná stena v 90° D20FM	B	21084F2	x	40	07	2 126 €	2 047 €	2 055 €
Obdĺžniková vanička 800x1000 + 2 zadné steny + varianta batérie 4, trojdielne posuvné dvere D20S3 + bočná stena v 90° D20FM	C	21084S3	x	40	07	2 179 €	2 100 €	2 108 €
800 x 1200								
Termostatický systém Varianta 3								
Obdĺžniková vanička 800x1200 + 2 zadné steny + varianta batérie 3, jednodielne posuvné dvere D20S2 + bočná stena v 90° D20FM		21283S2	x	40	07	1 960 €	1 875 €	1 883 €
Obdĺžniková vanička 800x1200 + 2 zadné steny + varianta batérie 3, trojdielne posuvné dvere D20S3 + bočná stena v 90° D20FM		21283S3	x	40	07	2 066 €	1 981 €	1 989 €
Termostatický systém Varianta 4								
Obdĺžniková vanička 800x1200 + 2 zadné steny + varianta batérie 4, jednodielne posuvné dvere D20S2 + bočná stena v 90° D20FM	A	21284S2	x	40	07	2 145 €	2 060 €	2 068 €
Obdĺžniková vanička 800x1200 + 2 zadné steny + varianta batérie 4, trojdielne posuvné dvere D20S3 + bočná stena v 90° D20FM	C	21284S3	x	40	07	2 251 €	2 166 €	2 174 €
900 x 1200								
Termostatický systém Varianta 3								
Obdĺžniková vanička 900x1200 + 2 zadné steny + varianta batérie 3, jednodielne posuvné dvere D20S2 + bočná stena v 90° D20FM		21293S2	x	40	07	1 997 €	1 906 €	1 908 €
Obdĺžniková vanička 900x1200 + 2 zadné steny + varianta batérie 3, trojdielne posuvné dvere D20S3 + bočná stena v 90° D20FM		21293S3	x	40	07	2 103 €	2 012 €	2 014 €
Termostatický systém Varianta 4								
Obdĺžniková vanička 900x1200 + 2 zadné steny + varianta batérie 4, jednodielne posuvné dvere D20S2 + bočná stena v 90° D20FM	A	21294S2	x	40	07	2 182 €	2 091 €	2 093 €
Obdĺžniková vanička 900x1200 + 2 zadné steny + varianta batérie 4, trojdielne posuvné dvere D20S3 + bočná stena v 90° D20FM	C	21294S3	x	40	07	2 288 €	2 197 €	2 199 €

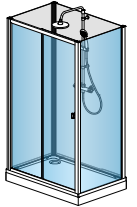

A

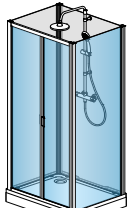

B

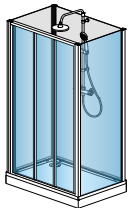

C

SPRCHOVÉ KABÍNY

DOPLNKY

Prevedenie	Typ	Kód	Cena	
			08=biela	
Sada 2 nástenných koncoviek - biele prevedenie- možnosť prestavnosti až do 100 mm	F2.MODR1000.	08	95 €	

POZNÁMKY

Varianta 3 = termostatická batéria, pochrómovaná ručná sprcha, sprchová tyč
Varianta 4 = termostatická batéria s prepínačom, pochrómovaná ručná sprcha, nastaviteľná hlavová sprcha
 PRI OBDLŽNIKOVOM MODULE JE BATÉRIA VŽDY UMIESTNENÁ NA ŠIRŠEJ ZADNEJ STENE.
 ANTIPLAKOVÁ ÚPRAVA AQUAPERLE SA ŠTANDARDNE DODÁVA NA VŠETKÝCH SKLÁCH SANSWISS.
 PROFILY ZADNÝCH STIEN SÚ LEŠTENÉ STRIEBORNÉ.

Technické informácie pozri strany 294-295.
 Rozmery v mm. Ceny v EUR bez DPH.

MODUL 1200

ŠTVRŤKRUHOVÝ MODUL



↑
Vysvetlivky
k piktogramom
nájdete
na vnútornej
zadnej strane
obálky.



MODUL 1200 | čtvrtkruhová kabina, termostatický systém Varianta 4, posuvné dveře s pevným dílem (D20SR)



MODUL 1200 | čtvrtkruhová kabina, termostatický systém Varianta 3, posuvné dveře s pevným dílem (D20SR)

**OBJEDNÁVACÍ KÓD NÁJDETE V ŠEDÝCH POLIACH:**

29093RS2 X 40 07 Kód kompletnej kabíny Typ montáže Farba profilu dverí Sklo

ŠTVRTKRUHOVÝ MODUL S POSUVNÝMI DVERAMI

		Typ	Typ montáže	Farba profilu	Sklo	Cena podľa typu montáže	
Prevedenie		Kód	1=U-montáž 2=Do rohu	40=strieborná leštená	07=čire	U-montáž	Do rohu
Termostatický systém Varianta 3							
900 x 900	Štvrtkruhová vanička 900x900 + 2 zadné steny + varianta batérie 3, štvrtkruh s dvojdielnymi posuvnými dverami D2OSR	A	29093RS	x	40	07	1 649 € 1 569 €
	Termostatický systém Varianta 4						
	Štvrtkruhová vanička 900x900 + 2 zadné steny + varianta batérie 4, štvrtkruh s dvojdielnymi posuvnými dverami D2OSR	B	29094RS	x	40	07	1 834 € 1 754 €

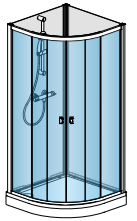

A

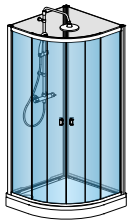

B

DOPLNKY

		Typ	Cena
Prevedenie		Kód	08=biela
Sada 2 nástenných koncoviek - biele prevedenie- možnosť prestavnosti až do 100 mm		F2.MODR1000.	08 95 €

POZNÁMKY**Varianta 3** = termostatická batéria, pochrómovaná ručná sprcha, sprchová tyč**Varianta 4** = termostatická batéria s prepínačom, pochrómovaná ručná sprcha, nastaviteľná hlavová sprcha

ANTIPLAKOVÁ ÚPRAVA AQUAPERLE SA ŠTANDARDNE DODÁVA NA VŠETKÝCH SKLÁCH SANISWISS.

PROFILY ZADNÝCH STIEN SÚ LEŠTENÉ STRIEBORNÉ.

Technické informácie pozri strany 294-295.

Rozmery v mm. Ceny v EUR bez DPH.

MODUL1200 | PŘÍKLADY ŘEŠENÍ



U-montáž - dveře vpředu
D20S2 + D20FM + D20FM + termostatický systém Varianta 4



U-montáž - dveře zo strany
D20K + D20FM + D20FM + termostatický systém Varianta 4



Montáž v rohu
D20K + D20FM + termostatický systém Varianta 4



Montáž v nische
D20T1 + termostatický systém Varianta 4

MODUL 1200 | TECHNIKA A DIZAJN

VANIČKY

- Biela akrylátová vanička, celková výška - min. 146 mm
- Montovaná na zváranom ráme s 5/6 nastaviteľnými nožičkami, stabilná a bezpečná konštrukcia
- Vystužená sklenenými vláknami, nosnosť 130 kg
- 20 mm vysoký okraj, lemujúce obvod vaničky, umožňuje montáž zadných stien a sprchové zásteny bez použitia silikónu
- Sifón - priemer 90 mm a odtoková hadica s priemerom 40 mm (dĺžky 1000 mm) sú predmontované
- Odnímateľný biely akrylátový panel umožňuje prístup spredu, je upevnený na predmontované držiaky.



TESNOSŤ

Design zadných stien (1), (2), (3)

- Steny z bieleho lakovaného bezpečnostného skla 6 mm
- Všetky sklá sú štandardne dodávané s povrchovou úpravou Aquaperle
- Profily v prevedení aluchróm

Stabilita (1), (2)

- Nerezová spojovacia tyč umožňuje vertikálne ukotvenie profilov v 3 rohoch medzi zadnými stenami a sprchovou zástenou. Stabilná konštrukcia je samonosná a nie je potreba ďalšieho kotvenia na stenu.

Tesnosť (3)

- Pre zaručenie optimálnej tesnosti je na spodnej hrane skla zadných stien inštalovaná tesniaca lišta.

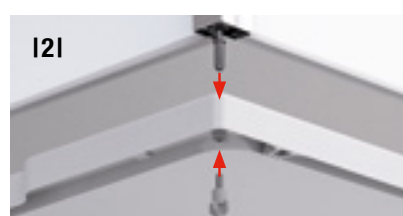
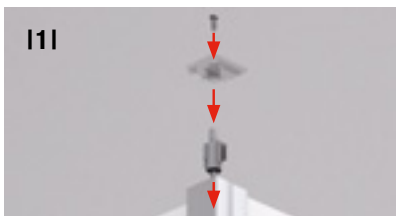

BATÉRIA

MODUL 1400 ponúka 2 systémy

- možnosť výberu:

VARIANTA 3

sa skladá z termostatickej batérie, ručnej sprchy (prevedenie chróm), sprchovacej tyče, sprchovej hadice (strieborná matná), ktorá je vybavená systémom proti prekrúteniu

VARIANTA 4

sa skladá z termostatickej batérie s prepínačom, výsuvnej hlavovej sprchy, ručnej sprchy (prevedenie chróm) a sprchovej hadice (strieborná matná), ktorá je vybavená systémom proti prekrúteniu

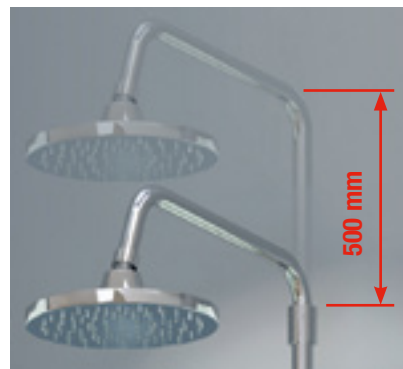
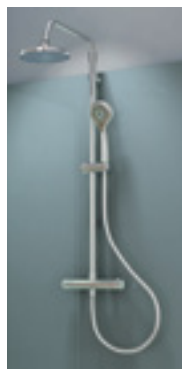

PRIPOJENIE

- MODUL 1200 má univerzálnu prípojku pre armatúry s roztečou 150 mm
- Napojenie termostatickej batérie na rozvod vody pomocou 2 pripojovacích hadíc
- 2 pripojovacie hadice 1000 mm a 1/2" závitom
- pripojenie armatúr - predný pohľad (1)
- pripojenie armatúr - zadný pohľad (2)
- schéma pripojenia armatúry (3)

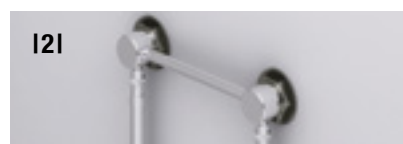



WALK-IN ZÁSTENY



PEVNÉ ZÁSTENY PRE INDIVIDUÁLNE RIEŠENIA

Walk-in zásteny predstavujú aktuálny trend v dizajne moderných kúpeľní, umožňujú široký vstup do sprchy a zároveň poskytujú veľký priestor pre relaxáciu pri sprchovaní. Transparentné plochy pevných zásten sú dominantným prvkom kúpeľne. Walk-in zásteny sú nielen stále obľúbenejším variantom ku štandardným sprchovým zástenám, ale aj zaujímavým variantom pre nekonvenčné a atraktívne riešenie kúpeľne. Walk-in zásteny je možné inštalovať do rohu, voľne do priestoru alebo ako vaňové zásteny. Inštalácia je možná na plochú vaničku, priamo na dlažbu alebo prípadne na vaňu s plochým lemom. Podľa pôdorysu a usporiadania kúpeľne je možné niektoré modely doplniť aj o pevnú alebo otočnú stenu v pravom uhle.

Novinkou v sortimente Walk-in zásten je rad **AMALIA** v atraktívnych prevedeniach profilov. Špeciálne by sme chceli vyzdvihnúť modely CADURA v bielej matnej, čiernej matnej a zlatej farbe.

Walk-in :

PUR	298-299
AMALIA	300-301
CADURA	302-305
EASY	306-325
TOP-LINE S	326-331
DIVERA	332-341

V ponuke nasledujúce varianty:

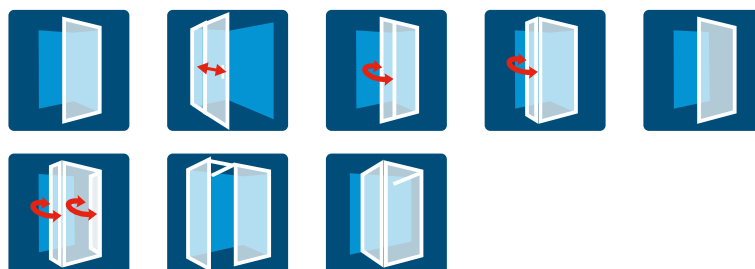

WALK-IN PUR

SAFETY
GLASS
8 mm

7

Standard
2000 mm

PUR max

Maximum
1600 mm

AQUA
PERLE



PURmax

VÝŠKA
AŽ 2500 MM



PDT4G | chróm (10), číre sklo (07)

↑
Vysvetlivky
k piktogramom
nájdete
na vnútornej
zadnej strane
obálky.



PDT4G | chróm (10), Parsol šedé (20)

OBJEDNÁVACÍ KÓD NÁJDETE V ŠEDÝCH POLIACH:

PDT4 G SM1 10 07 = PUR pevná stena samostatná s L-kovaním, montáž vľavo, šírka zvláštny rozmer, výška 2000 mm, chróm, číre sklo



Walk-in zástenu
PDT4
je možné dodať
s max. výškou
2500 mm!

PDT4 | PUR - PEVNÁ STENA SAMOSTATNÁ S L-KOVANÍM - AŽ DO VÝŠKY 2500 MM!

8mm bezpečnostné sklo | vodorovná vzpera 1250 mm | štandardná výška vr. vodorovnej vzpery 2024 mm

Zvláštne rozmery ¹⁾		Typ	Montáž	Šírka	Farba	Sklo					
Šírka	Výška	Kód	G=vľavo D=vpravo	Rozmer	10=chróm	07=číre 22=Durlux	30=Mastercarré 49=satén 51=línia	08=Parsol bronz 20=Parsol šedé			
300-1000	2000	PDT4	x	SM1	10	xx	807 €	xx	983 €	xx	1 066 €
	do 2000 ²⁾	PDT4	x	SM2	10	xx	849 €	xx	1 025 €	xx	1 109 €
1001-1600	2000	PDT4	x	SM3	10	xx	876 €	xx	1 052 €	xx	1 134 €
	do 2000 ²⁾	PDT4	x	SM4	10	xx	918 €	xx	1 095 €	xx	1 180 €

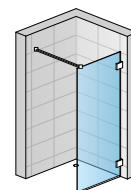

PDT4D

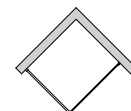

PRÍPLATKY

Skosenie / Výrez	Z.AUS.001 (vychádza sa z ceny zásteny za zvláštne rozmery)	Cena za ks	104 €
------------------	---	------------	-------

PRÍSLUŠENSTVO

Chrómovaný držiak na uterák, šírka 600 mm ³⁾	PS2.10.600	104 €
Sklenená polička, šírka 600 mm	PT2.10.600	116 €
Držiak na uterák + polička, šírka 600 mm	PST2.10.600	196 €



PS2.10.600
Chrómovaný držiak na uterák



PT2.10.600
Sklenená polička



PST2.10.600
Polička + chrómovaný držiak na uterák

POZNÁMKY

- 1) - V PRÍPADE MONTÁŽE NA DLAŽBU JE NUTNÉ VZIAŤ V ÚVAHU ROZDIEL MEDZI NOMINÁLNOU A FYZICKOU ŠÍRKOU. POZRI TECHNICKÉ INFORMÁCIE NA KONCI KAPITOLY RADY PUR.
- 2) - PURMAX: PRÍPLATOK K CENE ATYPICKÉHO PREVEDENIA PRI VÝŠKE 2001 - 2100 MM +10 %; 2101 - 2200 MM +20 %; 2201 - 2300 MM +30 %; 2301 - 2500 MM +50%.
- 3) - IBA NA WALK-IN ZÁSTENU ŠÍRKY OD 750 MM.

WALK-IN AMALIA

SAFETY
GLASS
8 mm



Standard
2000 mm

Maximum
2000 mm

AQUA
PERLE



BLACK
LINE

↑
Vysvetlivky
k piktogramom
nájdete
na vnútornej
zadnej strane
obálky.



NOVINKA

D35S2 | čierna matná (06), číre sklo (07)



D35S2 | aluchróm (50), číre sklo (07)



OBJEDNÁVACÍ KÓD NÁJDETE V ŠEDÝCH POLIACH:

D35S2 120 50 07 = AMALIA pevná stena samostatná s posuvným dielom, šírka 1200 mm, výška 2000 mm, aluchróm, číre sklo

D35S2 | AMALIA PEVNÁ STENA SAMOSTATNÁ S POSUVNÝM DIELOM

8mm bezpečnostné sklo | vodorovná vzpera 1250 mm

Štandardné rozmery ¹⁾

Štandardné rozmery ¹⁾				Typ	Šírka	Farba	Sklo	
Šírka	Šírka vstupu C	Šírka pevného dielu B	Výška	Kód	Rozmer	06=čierná matná 50=aluchróm	07=číre	
1200	532	668	2000	D35S2	120	xx	07	835 €
1400	632	768	2000	D35S2	140	xx	07	885 €
1600	732	868	2000	D35S2	160	xx	07	931 €
1700	732	968	2000	D35S2	170	xx	07	961 €
1800	732	1068	2000	D35S2	180	xx	07	983 €

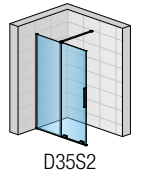

D35S2

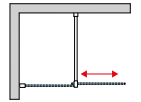

Zvláštne rozmery ²⁾

1000-1599	podľa šírky dverí	do 2000	D35S2	SM1	xx	07	1 058 €
1600-2000	podľa šírky dverí	do 2000	D35S2	SM2	xx	07	1 186 €
1000-1599	podľa šírky dverí	od 2001 do 2250	D35S2	SM3	xx	07	1 074 €
1600-2000	podľa šírky dverí	od 2001 do 2250	D35S2	SM4	xx	07	1 232 €

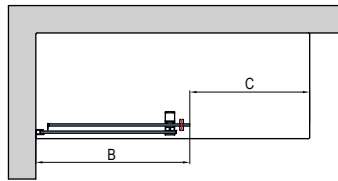
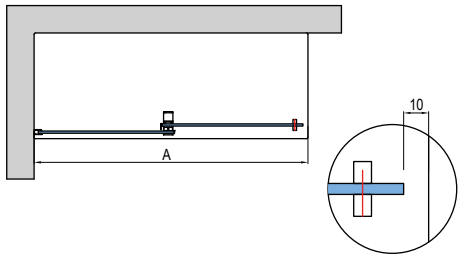

PRESTAVITELNÉ ŠÍRKY

Rozmer od steny k vonkajšej hrane skla

Štandardné rozmery	Pevná stena	
Šírka	Šírka A (-56 mm; 0 mm)	Šírka B (-10 mm; 0 mm)
1200	1144-1200	668
1400	1344-1400	768
1600	1544-1600	868
1700	1644-1700	918
1800	1744-1800	968
Zvláštne rozmery	(-36 mm; +20 mm)	(-5 mm; +5 mm)
napr. 1625	1589-1645	910

POZNÁMKY

- 1) - V PRÍPADE MONTÁŽE NA DLAŽBU JE NUTNÉ VZIAŤ V ÚVAHU ROZDIEL MEDZI NOMINÁLNOU A FYZICKOU ŠÍRKOU. POZRI TECHNICKÉ INFORMÁCIE NA KONCI KAPITOLY RADY AMALIA.
- 2) - DO OBJEDNÁVKY JE NUTNÉ UVIESŤ, ČI BUDE MONTÁŽ NA VANIČKU ALEBO NA DLAŽBU. POZRI TECHNICKÉ INFORMÁCIE NA KONCI RADY AMALIA.

WALK-IN CADURA

SAFETY
GLASS
6 mm

3

Standard
2000 mm

Maximum
2000 mm

AQUA
PERLE



BLACK
LINE

WHITE
LINE

GOLD
LINE

↑
Vysvetlivky
k piktogramom
nájdete
na vnútornej
zadnej strane
obálky.



CAW2G | aluchróm (50), číre sklo (07)

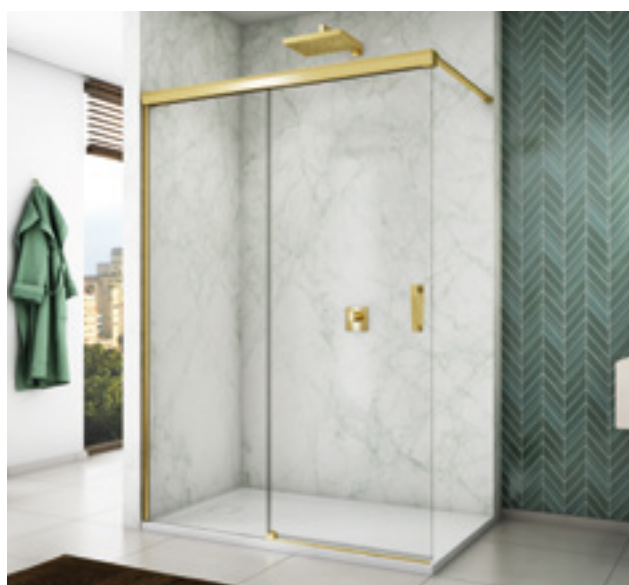

CAW2G | zlatá lesklá (12), číre sklo (07)



CAW2G | biela matná (09), číre sklo (07)



CAW2G | čierna matná (06), Shade (68)

OBJEDNÁVACÍ KÓD NÁJDETE V ŠEDÝCH POLIACH:

CAW2 G 100 50 07 = CADURA pevná stena samostatná s posuvným dielom, montáž vľavo, šírka 1000 mm, výška 2000 mm, aluchróm, číre sklo



CAW2 | PEVNÁ STENA SAMOSTATNÁ S POSUVNÝM DIELOM

6mm bezpečnostné sklo | 10mm prahová lišta | stabilizačná vzpera 1500 mm | celková výška vr. vzpery 2024 mm | nástenný profil v príslušnej farbe

Štandardné rozmery ¹⁾

Šírka A	Výška	Typ	Montáž	Šírka Rozmer	Farba	Sklo			
						Kód	G=vľavo D=vpravo	07=číre	68=Shade 87=Screen
1000	2000	CAW2	x	100	xx	07	650 / 846 €	xx	748 / 973 €
1100	2000	CAW2	x	110	xx	07	668 / 868 €	xx	768 / 999 €
1200	2000	CAW2	x	120	xx	07	688 / 894 €	xx	791 / 1 028 €
1400 ²⁾	2000	CAW2	x	140	xx	07	731 / 951 €	xx	843 / 1 094 €
1500 ²⁾	2000	CAW2	x	150	xx	07	751 / 977 €	xx	865 / 1 124 €
1600 ²⁾	2000	CAW2	x	160	xx	07	770 / 1 000 €	xx	887 / 1 151 €
1800 ²⁾	2000	CAW2	x	180	xx	07	812 / 1 057 €	xx	935 / 1 215 €

Zvláštne rozmery ^{1) 3) 4)}

1000-1400	do 2000	CAW2	x	SM1	xx	07	760 / 987 €	xx	868 / 1 130 €
1401-2000 ²⁾	do 2000	CAW2	x	SM2	xx	07	850 / 1 105 €	xx	939 / 1 223 €

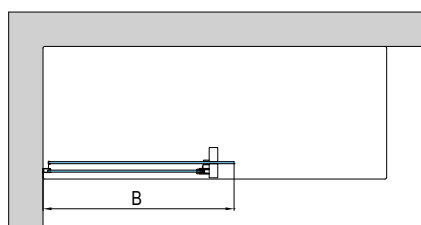
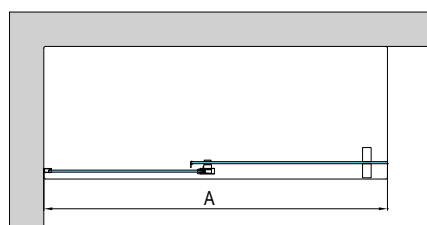
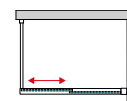
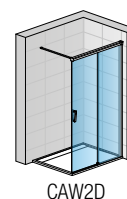

PRESTAVITELNÉ ŠÍRKY

Rozmer od steny k vonkajšej hrane skla

Štandardné rozmery	Pevná stena	
	Šírka A (-17 mm; +6 mm)	Šírka B (-17 mm; +6 mm)
1000	983-1006	551
1100	1083-1106	601
1200	1183-1206	651
1400	1383-1406	751
1500	1483-1506	851
1600	1583-1606	951
1800	1783-1806	1151
Zvláštne rozmery	(-9 mm; +14 mm)	(-9 mm; +14 mm)
napr. 1225	1216-1239	676

POZNÁMKY

- 1) - V PRÍPADE MONTÁŽE NA DLAŽBU JE NUTNÉ VZIAŤ V ÚVAHU ROZDIEL MEDZI NOMINÁLNOU A FYZICKOU ŠÍRKOU. POZRI TECHNICKÉ INFORMÁCIE NA KONCI KAPITOLY RADY CADURA.
- 2) - U ŠÍRKY A 1400-2000 MM JE ŠÍRKA DVERÍ 740 MM.
- 3) - ZVLÁŠTNE ROZMERY U WALK-IN ZÁSTEN GOLD LINE V PONUKE IBA VO VÝŠKE 2000 MM.
- 4) - NIE JE MOŽNÉ DODÁŤ ŠPECIÁLNE ROZMERY WALK-IN ZÁSTENY SO SKLOM SHADE.

Technické informácie na stranách 120-123.

Rozmery v mm. Ceny v EUR bez DPH. Zvláštne vyhotovenie nie je možné vrátiť.

WALK-IN CADURA

SAFETY
GLASS
6 mm

3

Standard
2000 mm

Maximum
1400 mm

max.
1400 mm

AQUA
PERLE



BLACK
LINE

WHITE
LINE

GOLD
LINE

↑
Vysvetlivky
k piktogramom
nájdete
na vnútornej
zadnej strane
obálky.



CAT4 | aluchróm (50), číre sklo (07)

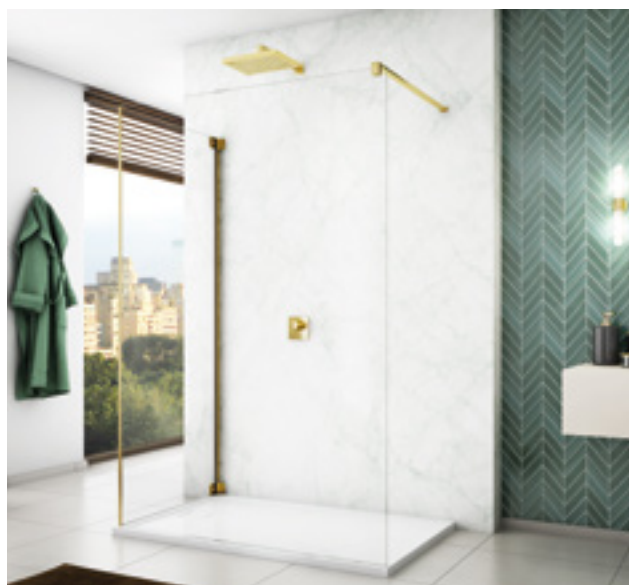

CAT3 + CAT4 | zlatá lesklá (12), číre sklo (07)



CAT3 + CAT4 | biela matná (09), číre sklo (07)



CAT3 + CAT4 | čierna matná (06), číre sklo (07)

OBJEDNÁVACÍ KÓD NÁJDETE V ŠEDÝCH POLIACH:

CAT4 100 50 07 = CADURA Pevná stena samostatná s vyrovnávacím profilom, šírka 1000, výška 2000 mm, aluchróm, číre sklo



CAT4 | CADURA - PEVNÁ STENA SAMOSTATNÁ S VYROVNÁVACÍM PROFILOM

6mm bezpečnostné sklo | celková výška vr. vodorovnej vzpery 2024 mm

Štandardné rozmery ¹⁾

Štandardné rozmery ¹⁾		Typ	Šírka	Farba	Sklo	
Šírka A	Výška	Kód	Rozmer	06=čierna matná 09=biela matná 50=aluchróm 12=zlatá lesklá ²⁾	07=číre	68=Shade 87=Screen
700	2000	CAT4	070	xx	07	516 / 670 € xx 593 / 770 €
750	2000	CAT4	075	xx	07	525 / 682 € xx 603 / 784 €
800	2000	CAT4	080	xx	07	533 / 692 € xx 613 / 796 €
900	2000	CAT4	090	xx	07	552 / 718 € xx 634 / 824 €
1000	2000	CAT4	100	xx	07	576 / 748 € xx 662 / 860 €
1100	2000	CAT4	110	xx	07	593 / 770 € xx 682 / 887 €
1200	2000	CAT4	120	xx	07	613 / 796 € xx 705 / 917 €
1300	2000	CAT4	130	xx	07	635 / 824 € xx 728 / 948 €
1400	2000	CAT4	140	xx	07	659 / 879 € xx 758 / 1 013 €

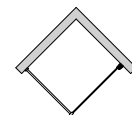
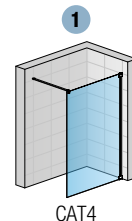

Zvláštne rozmery ^{1) 2) 3)}

700-900	do 2000	CAT4	SM1	xx	07	663 / 861 € xx 763 / 993 €
901-1400	do 2000	CAT4	SM2	xx	07	780 / 1 014 € xx 896 / 1 165 €

CAT3 | BOČNÁ STENA V 90° ⁴⁾

6mm bezpečnostné sklo | vodorovná vzpera 1400 mm

Štandardné rozmery ¹⁾

Štandardné rozmery ¹⁾		Typ	Šírka	Farba	Sklo	
Šírka	Výška	Kód	Rozmer	06=čierna matná 09=biela matná 50=aluchróm 12=zlatá lesklá ²⁾	07=číre	68=Shade 87=Screen
700	2000	CAT3	070	xx	07	516 / 670 € xx 593 / 770 €
750	2000	CAT3	075	xx	07	525 / 682 € xx 603 / 784 €
800	2000	CAT3	080	xx	07	533 / 692 € xx 613 / 796 €
900	2000	CAT3	090	xx	07	552 / 718 € xx 634 / 824 €
1000	2000	CAT3	100	xx	07	576 / 748 € xx 662 / 860 €
1100	2000	CAT3	110	xx	07	593 / 770 € xx 682 / 887 €
1200	2000	CAT3	120	xx	07	613 / 796 € xx 705 / 917 €

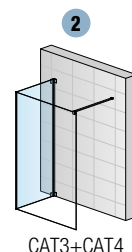

Zvláštne rozmery ^{1) 2) 3)}

300 - 900	do 2000	CAT3	SM1	xx	07	663 / 861 € xx 763 / 993 €
901 - 1400	do 2000	CAT3	SM2	xx	07	780 / 1 014 € xx 896 / 1 165 €

PRESTAVITEĽNÉ ŠÍRKY

Inštaláčne rozmery vaničky
- od zvislého obkladu po vonkajšiu hranu vaničky

Stavebná pripravenosť dlažby
pre zástenu štandardných rozmerov

Štandardné rozmery	1		2		Montáž na dlažbu (stred skla)	
	Šírka	Pevná stena (-15 mm; 0 mm)	Pevná stena (+ bočná stena v 90°) (-15 mm; 0 mm)	Pevná stena (+ bočná stena v 90°)	Bočná stena v 90° (-7 mm; +8 mm)	
700	685-700	---	---	667	667	
750	735-750	---	---	717	717	
800	785-800		785-800	767	767	
900	885-900		885-900	867	867	
1000	985-1000		985-1000	967	967	
1100	1085-1100		1085-1100	1067	1067	
1200	1185-1200		1185-1200	1167	1167	
1300	1285-1300		1285-1300	1267	---	
1400	1385-1400		1385-1400	1367	---	
Zvláštne rozmery	(-10 mm; +5 mm)	(-10 mm; +5 mm)		-	(-10 mm; +5 mm)	
napr. 865	855-870	855-870		865	865	

POZNÁMKY

- 1) - V PRÍPADE MONTÁŽE NA DLAŽBU JE NUTNÉ VZIAŤ V ÚVAHU ROZDIEL MEDZI NOMINÁLNOU A FYZICKOU ŠÍRKOU. POZRI TECHNICKÉ INFORMÁCIE NA KONCI KAPITOLY RADY CADURA.
- 2) - ZVLÁŠTNE ROZMERY U WALK-IN ZÁSTEN GOLD LINE V PONUKE LEN VO VÝŠKE 2000 MM.
- 3) - NIE JE MOŽNÉ DODÁŤ ŠPECIÁLNE ROZMERY WALK-IN ZÁSTENÝ SO SKLOM SHADE.
- 4) - DO OBJEDNÁVKY NUTNÉ UVIESŤ, ŽE SA JEDNÁ O KOMBINÁCIU BOČNEJ STENY CAT3 SO SAMOSTATNOU PEVNOU STENOU CAT4.

1 Technické informácie na stranách 120-123.

Rozmery v mm. Ceny v EUR bez DPH. Zvláštne vyhotovenie nie je možné vrátiť.

WALK-IN EASY

SAFETY GLASS
8 mm

2

Standard
2000 mm

Maximum
1600 mm

AQUA PERLE



BLACK LINE



STR4P | aluchróm (50), číre sklo (07)

WHITE LINE

↑
Vysvetlivky
k piktogramom
nájdete
na vnútornej
zadnej strane
obálky.



STR4P + BTE2 | čierna matná (06), Parsol šedé(20)



STR4P + BTE3 | biela matná (09), Parsol šedé (20)

OBJEDNÁVACÍ KÓD NÁJDETE V ŠEDÝCH POLIACH:

STR4P 080 50 07 = EASY pevná stena samostatná s vyrovnávacím profilom, šírka 800 mm, výška 2000 mm, aluchróm, číre sklo

STR4P | PEVNÁ STENA SAMOSTATNÁ S VYROVNÁVACÍM PROFILOM

8mm bezpečnostné sklo | vodorovná vzpera 1250 mm (možno skrátit), celková výška vr. vzpery 2017 mm | možno namontovať vpravo i vľavo

Štandardné rozmery ¹⁾

Štandardné rozmery ¹⁾		Typ	Šírka	Barva	Sklo	
Šírka	Výška	Kód	Rozmer	06=čierna matná 09=biela matná 50=aluchróm	07=číre	20=Parsol šedé
800	2000	STR4P	080	xx	07	458 € 20 727 €
900	2000	STR4P	090	xx	07	482 € 20 788 €
1000	2000	STR4P	100	xx	07	506 € 20 848 €
1100	2000	STR4P	110	xx	07	528 € 20 879 €
1200	2000	STR4P	120	xx	07	552 € 20 910 €
1300	2000	STR4P	130	xx	07	576 € 20 996 €
1400	2000	STR4P	140	xx	07	597 € 20 1 082 €
1500	2000	STR4P	150	xx	07	622 € 20 1 188 €
1600	2000	STR4P	160	xx	07	645 € 20 1 293 €

Zvláštne rozmery ¹⁾

300 - 1600	do 2000	STR4P	SM1	xx	07	850 € 20 1 567 €
------------	---------	-------	-----	----	----	------------------

PRÍPLATKY

Skosenie / Vyrez	Z.AUS.001 (vychádza sa z ceny zásteny za zvláštne rozmery)	Cena za ks	104 €
------------------	--	------------	-------

VOLITELNÉ PRÍSLUŠENSTVO

	Typ	Farba	Dĺžka	Cena
	Kód	06=čierna matná 09=biela matná 50=aluchróm	(mm)	
Rohová vzpera	RE	.xx.	1000	92 €
Stropná vzpera (max. výška stropu 3000 mm)	SD8	.xx.	1000	84 €
Spojovací profil WPE pre L-montáž (kombinácia 2x STR4P)	WPE	.xx.	2000	100 €

	Typ	Farba	Cena
	Kód	06=čierna matná 09=biela matná 10=chróm	
Spojovací diel pre spojenie 2 vodorovných vzpier (kombinácia 2x STR4P) ²⁾	VT90	.xx	47 €

	Typ	Šírka	Farba	Sklo	
	Kód	(mm)	06=čierna matná 09=biela matná 50=aluchróm	07=číre 20=Parsol šedé	
Montážny set BTE2 - krátka otočná stena v 90° ³⁾	BTE2	0420	xx	07	317 € 20 396 €
Montážny set BTE2 - krátka otočná stena v 90° - zvláštne rozmery ³⁾	BTE2	SM1	xx	07	411 € 20 ---
Montážny set BTE3 - krátka otočná stena v 180° ³⁾	BTE3	0406	xx	07	323 € 20 425 €
Montážny set BTE3 - krátka otočná stena v 180° - zvláštne rozmery ³⁾	BTE3	SM1	xx	07	420 € 20 ---

ODPORÚČAME PRÍSLUŠENSTVO NA STRANE 386 (DRŽIAKY UTERÁKA, POLÍČKY).

PRESTAVITELNÉ ŠÍRKY

Šírka od steny k vonkajšej hrane skla

Štandardné rozmery

Šírka	Pevná stena (-18 mm; +7 mm)
800	782-807
900	882-907
1000	982-1007
1100	1082-1107
1200	1182-1207
1300	1282-1307
1400	1382-1407
1500	1482-1507
1600	1582-1607

Zvláštne rozmery

napr. 865	855-880
-----------	---------



STR4P + VT90.10 + STR4P | aluchróm (50), číre sklo (07)

POZNÁMKY

- 1) - ZÁSTENA WALK-IN EASY JE DODÁVANÁ VRÁTANE SPODNÉHO PROFILOU, PRE ZJEDNODUŠENÚ MONTÁŽ AJ AKO OCHRANA HRANY.
- 2) - SPOJOVACÍ DIEL VT90.XX (VOLITELNÉ PRÍSLUŠENSTVO) JE URČENÝ NA KOMBINÁCIU DVOCH PEVNÝCH STIEN STR4P V POŽADOVANÝCH ŠÍRKACH (UMOŽŇUJE SPOJENIE DVOCH ŠTANDARDNE DODÁVANÝCH VODOROVNÝCH VZPIER). PRE KOMBINÁCIU DVOCH ALUCHRÓMOVÝCH PEVNÝCH STIEN OBJEDNATE VT90.10 (CHROM).
- 3) - VIAC INFORMÁCIÍ O MONTÁŽNYCH SETOCH NÁJDETE NA STRANE 321.



PRODUKTY SKLADOM

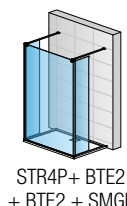
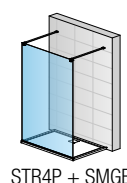
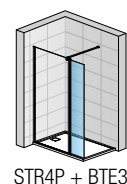
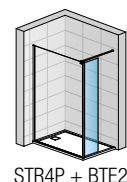
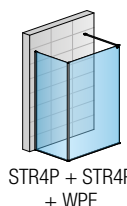
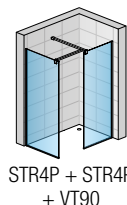
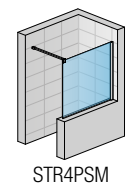
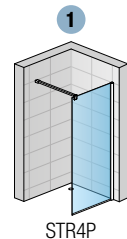

WALK-IN

WALK-IN EASY

SAFETY
GLASS
8 mm



↑
Vysvetlivky
k piktogramom
nájdete
na vnútornej
zadnej strane
obálky.

**VÝŠKA
2250 MM**



STR4PX | aluchróm (50), číre sklo (07)



OBJEDNÁVACÍ KÓD NÁJDETE V ŠEDÝCH POLIACH:

STR4PX 080 50 07 = EASY pevná stena samostatná s vyrovnávacím profilom, šírka 800 mm, výška 2250 mm, aluchróm, číre sklo

STR4PX | PEVNÁ STENA SAMOSTATNÁ S VYROVNÁVACÍM PROFILOM - VÝŠKA 2250 MM

8mm bezpečnostné sklo | vodorovná vzpera 1250 mm (možno skrátiť), celková výška vr. vzpery 2267 mm. | možno namontovať vpravo i vľavo

Štandardné rozmery ¹⁾

Štandardné rozmery ¹⁾		Typ	Šírka	Farba	Sklo	
Šírka	Výška	Kód	Rozmer	50=aluchróm	07=číre	
800	2250	STR4PX	080	50	07	747 €
900	2250	STR4PX	090	50	07	810 €
1000	2250	STR4PX	100	50	07	896 €
1200	2250	STR4PX	120	50	07	1 000 €

Zvláštne rozmery ¹⁾

800 - 1200	do 2250	STR4PX	SM1	50	07	1 125 €
------------	---------	--------	-----	----	----	---------

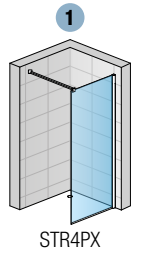

STR4PX

VOLITELNÉ PRÍSLUŠENSTVO

Typ	Farba	Cena	
Kód	10=chróm		
Spojovací diel pre spojenie 2 vodorovných vzpier (kombinácia 2x STR4P) ²⁾	VT90	.10	47 €

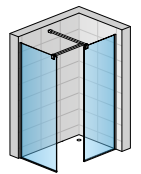

STR4PX + STR4PX + VT90

ODPORUČAME PRÍSLUŠENSTVO NA STRANE 386 (DRŽIAKY UTERÁKA, POLIČKY).

PRESTAVITELNÉ ŠÍRKY

Šírka od steny k vonkajšej hrane skla

Štandardné rozmery

Šírka	Pevná stena (-18 mm; +7 mm)
800	782-807
900	882-907
1000	982-1007
1200	1182-1207

Zvláštne rozmery

Zvláštne rozmery	(-10 mm; +15 mm)
napr. 865	855-880

POZNÁMKY

1) - ZÁSTENA WALK-IN EASY JE DODÁVANÁ VRÁTANE SPODNÉHO PROFILOU VO FARBE ALUCHRÓM, PRE ZJEDNODUŠENÚ MONTÁŽ AJ AKO OCHRANA HRANY.

2) - SPOJOVACÍ DIEĽ VT90.10 (VOLITELNÉ PRÍSLUŠENSTVO) JE URČENÝ NA KOMBINÁCIU DVOCH PEVNÝCH STIEN STR4P V POŽADOVANÝCH ŠÍRKACH (UMOŽŇUJE SPOJENIE DVOCH ŠTANDARDNE DODÁVANÝCH VODOROVNÝCH VZPER).

WALK-IN EASY

SAFETY
GLASS
8 mm



Standard
2000 mm

Maximum
1600 mm

AQUA
PERLE



BLACK
LINE

↑
Vysvetlivky
k piktogramom
nájdete
na vnútornej
zadnej strane
obálky.



STR4P | aluchróm (50), Lina (85)



STR4P | čiená matná (06), Lina (85)



STR4P + WPE + STR4P | čierna matná (06), Lina (85)

OBJEDNÁVACÍ KÓD NÁJDETE V ŠEDÝCH POLIACH:

STR4P 080 50 85 = EASY pevná stena samostatná s vyrovnávacím profilom, šírka 800 mm, výška 2000 mm, aluchróm, Lina



STR4P | PEVNÁ STENA SAMOSTATNÁ S VYROVNÁVACÍM PROFILOM

8mm bezpečnostné sklo | vodorovná vzpera 1250 mm (možno skrátiť), celková výška vr. vzpery 2017 mm | možno namontovať vpravo i vľavo

PRODUKTY
SKLADOM

Štandardné rozmery ¹⁾

Štandardné rozmery ¹⁾		Typ	Šírka	Farba	Sklo	
Šírka	Výška	Kód	Rozmer	06=čierna matná 50=aluchróm	85=Lina	
800	2000	STR4P	080	xx	85	523 €
900	2000	STR4P	090	xx	85	548 €
1000	2000	STR4P	100	xx	85	567 €
1200	2000	STR4P	120	xx	85	612 €
1400	2000	STR4P	140	xx	85	654 €
1600	2000	STR4P	160	xx	85	714 €

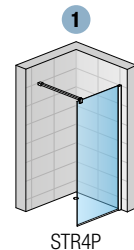

PRÍPLATKY

Skosenie / Výrez	Z.AUS.001 (vychádza sa z ceny zásteny za zvláštne rozmery)	Cena za ks	104 €
------------------	--	------------	-------

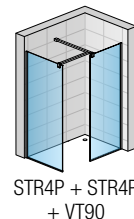

VOLITELNÉ PRÍSLUŠENSTVO

Rohová vzpera	
Stropná vzpera (max. výška stropu 3000 mm)	
Spojovací profil WPE pre L-montáž (kombinácia 2x STR4P)	

Typ	Farba	Dĺžka	Cena
Kód	06=čierna matná 50=aluchróm	(mm)	
RE	.xx.	1000	92 €
SD8	.xx.	1000	84 €
WPE	.xx.	2000	100 €
Typ	Farba	Cena	
Kód	06=čierna matná 10=chróm		
VT90	.xx	47 €	

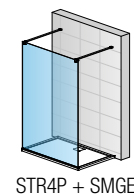
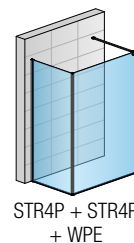

Spojovací diel pre spojenie 2 vodorovných vzper (kombinácia 2x STR4P) ²⁾

ODPORUČAME PRÍSLUŠENSTVO NA STRANE 386 (DRŽIAKY UTERÁKA, POLIČKY).

PRESTAVITELNÉ ŠÍRKY

Šírka od steny k vonkajšej hrane skla

Štandardné rozmery

Šírka	Pevná stena (-18 mm; +7 mm)
800	782-807
900	882-907
1000	982-1007
1200	1182-1207
1400	1382-1407
1600	1582-1607



STR4P + VT90.06 + STR4P | aluchróm (50), Lina (85)

POZNÁMKY

1) - ZÁSTENA WALK-IN EASY JE DODÁVANÁ VRÁTANE SPODNÉHO PROFILU, PRE ZJEDNODUŠENÚ MONTÁŽ AJ AKO OCHRANA HRANY.

2) - SPOJOVACÍ DIEL VT90.XX (VOLITELNÉ PRÍSLUŠENSTVO) JE URČENÝ NA KOMBINÁCIU DVOCH PEVNÝCH STIEN STR4P V POŽADOVANÝCH ŠÍRKACH (UMOŽŇUJE SPOJENIE DVOCH ŠTANDARDNE DODÁVANÝCH VODOROVNÝCH VZPER).

1 Technické informácie na stranách 324-325.

Rozmery v mm. Ceny v EUR bez DPH. Zvláštne vyhotovenie nie je možné vrátiť.

WALK-IN EASY

SAFETY
GLASS
8 mm

2

Standard
2000 mm

Maximum
1600 mm

AQUA
PERLE

EN 14428
A7

Recycling symbol

Adjustment icon

BLACK
LINE

WHITE
LINE



STR4P | aluchróm (50), Shade (68)



STR4P | aluchróm (50), Brume (81)

↑
Vysvetlivky
k piktogramom
nájdete
na vnútornej
zadnej strane
obálky.



STR4P + BTE2 | čierna matná (06), Brume (81)



STR4P + BTE3 | biela matná (09), Shade (68)

OBJEDNÁVACÍ KÓD NÁJDETE V ŠEDÝCH POLIACH:

STR4P 080 06 68 = EASY pevná stena samostatná s vyrovnávacím profilom, šírka 800 mm, výška 2000 mm, čierna matná, Shade

STR4P | PEVNÁ STENA SAMOSTATNÁ S VYROVNÁVACÍM PROFILOM

8mm bezpečnostné sklo | vodorovná vzpera 1250 mm (možno skrútiť), celková výška vr. vzpery 2017 mm | možno namontovať vpravo i vľavo | sieťotlač na prednej strane skla

Štandardné rozmery ¹⁾

Štandardné rozmery ¹⁾		Typ	Šírka	Farba		
Šírka	Výška	Kód	Rozmer	06=čierna matná 09=biela matná 50=aluchróm	68=Shade 81=Brume	
800	2000	STR4P	080	xx	xx	523 €
900	2000	STR4P	090	xx	xx	548 €
1000	2000	STR4P	100	xx	xx	567 €
1200	2000	STR4P	120	xx	xx	612 €
1400	2000	STR4P	140	xx	xx	654 €
1600	2000	STR4P	160	xx	xx	714 €

VOLITELNÉ PRÍSLUŠENSTVO

Rohová vzpera

Stropná vzpera (max. výška stropu 3000 mm)

Spojovací profil WPE pre L-montáž (kombinácia 2x STR4P)

Spojovací diel pre spojenie 2 vodorovných vzpier (kombinácia 2x STR4P) ²⁾

Montážny set BTE2 - krátká otočná stena v 90° ³⁾

Montážny set BTE3 - krátká otočná stena v 180° ³⁾

Montážny set BTE2 - krátká otočná stena v 90° ³⁾

Montážny set BTE3 - krátká otočná stena v 180° ³⁾

ODPORUČAME PRÍSLUŠENSTVO NA STRANE 386 (DRŽIAKY UTERÁKA, POLIČKY).

PRESTAVITELNÉ ŠÍRKY

Šírka od steny k vonkajšej hrane skla

Štandardné rozmery

Šírka	Pevná stena (-18 mm; +7 mm)
800	782-807
900	882-907
1000	982-1007
1200	1182-1207
1400	1382-1407
1600	1582-1607

POZNÁMKY

1) - ZÁSTENA WALK-IN EASY JE DODÁVANÁ VRÁTANE SPODNÉHO PROFILOU, PRE ZJEDNODUŠENÚ MONTÁŽ AJ AKO OCHRANA HRANY.

2) - SPOJOVACÍ DIEL VT90.XX (VOLITELNÉ PRÍSLUŠENSTVO) JE URČENÝ NA KOMBINÁCIU DVOCH PEVNÝCH STIEN STR4P V POŽADOVANÝCH ŠÍRKACH (UMOŽŇUJE SPOJENIE DVOCH ŠTANDARDNE DODÁVANÝCH VODOROVNÝCH VZPER).

3) - VIAC INFORMÁCIÍ O MONTÁŽNYCH SETOCH NÁJDETE NA STRANE 321.



STR4P + VT90.06 + STR4P | čierna matná (06), Brume (81)



PRODUKTY SKLADOM

1

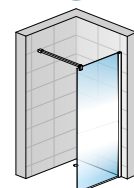

STR4P SHADE

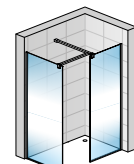

STR4P SHADE + VT90 + STR4P SHADE

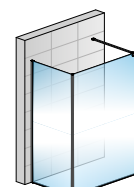

STR4P SHADE + STR4P SHADE + WPE

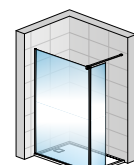

STR4P SHADE + BTE2 SHADE

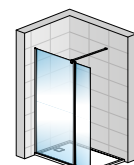

STR4P SHADE + BTE3 SHADE

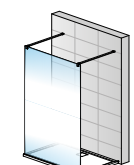

STR4P SHADE + SMGE

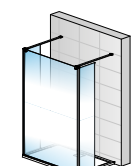

STR4P SHADE + BTE2 + BTE3 + SMGE

WALK-IN

WALK-IN EASY

SAFETY
GLASS
8 mm

1

Standard
2000 mm

Maximum
1600 mm

AQUA
PERLE

EN14428
A7

RECYCLE

↑

BLACK
LINE

WHITE
LINE



STR4P | aluchróm (50), Japan (82)

↑
Vysvetlivky
k piktogramom
nájdete
na vnútornej
zadnej strane
obálky.



STR4P + BTE2 | čierna matná (06), Japan (82)



STR4P + BTE3 | biela matná (09), Japan (82)

OBJEDNÁVACÍ KÓD NÁJDETE V ŠEDÝCH POLIACH:

STR4P 080 06 82 = EASY pevná stena samostatná s vyrovnávacím profilom, šírka 800 mm, výška 2000 mm, čierna matná, Japan



STR4P | PEVNÁ STENA SAMOSTATNÁ S VYROVNÁVACÍM PROFILOM

8mm bezpečnostné sklo | vodorovná vzpera 1250 mm (možno skrútiť), celková výška vr. vzpery 2017 mm | možno namontovať vpravo i vľavo | digitálna tlač (keramická farba) na prednej strane skla

Štandardné rozmery ¹⁾

Štandardné rozmery ¹⁾		Typ	Šírka	Farba	Sklo	
Šírka	Výška	Kód	Rozmer	06=čierna matná 09=biela matná 50=aluchróm	82=Japan	
800	2000	STR4P	080	xx	82	727 €
900	2000	STR4P	090	xx	82	788 €
1000	2000	STR4P	100	xx	82	848 €
1200	2000	STR4P	120	xx	82	910 €
1400	2000	STR4P	140	xx	82	1 082 €
1600	2000	STR4P	160	xx	82	1 293 €

PRODUKTY SKLADOM

1

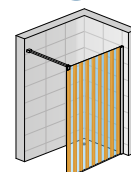

STR4P JAPAN

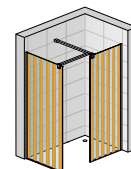

STR4P JAPAN + VT90 + STR4P JAPAN

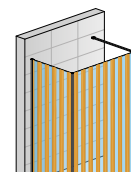

STR4P JAPAN + STR4P JAPAN + WPE

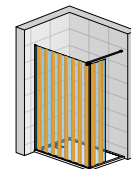

STR4P JAPAN + BTE2 JAPAN

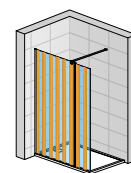

STR4P JAPAN + BTE3 JAPAN

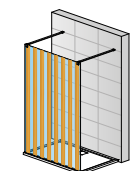

STR4P JAPAN + SMGE

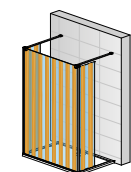

STR4P JAPAN + BTE2 + BTE3 + SMGE

VOLITEĽNÉ PRÍSLUŠENSTVO

Rohová vzpera

Stropná vzpera (max. výška stropu 3000 mm)

Spojovací profil WPE pre L-montáž (kombinácia 2x STR4P)

Spojovací diel pre spojenie 2 vodorovných vzpier (kombinácia 2x STR4P) ²⁾

Montážny set BTE2 - krátká otočná stena v 90° ³⁾

Montážny set BTE3 - krátká otočná stena v 180° ³⁾

ODPORUČAME PRÍSLUŠENSTVO NA STRANE 386 (DRŽIAKY UTERÁKA, POLIČKY).

Typ	Farba	Dĺžka	Cena	
Kód	06=čierna matná 09=biela matná 50=aluchróm	(mm)		
RE	.xx.	1000	92 €	
SD8	.xx.	1000	84 €	
WPE	.xx.	2000	100 €	
Typ	Farba	Cena		
Kód	06=čierna matná 09=biela matná 10=chróm			
VT90	.xx	47 €		
Typ	Šírka	Farba	Sklo	
Kód	(mm)	06=čierna matná 09=biela matná 50=aluchróm	82=Japan	
BTE2	0420	xx	82	411 €
BTE3	0406	xx	82	425 €

PRESTAVITEĽNÉ ŠÍRKY

Šírka od steny k vonkajšej hrane skla

Štandardné rozmery

1

Šírka	Pevná stena (-18 mm; +7 mm)
800	782-807
900	882-907
1000	982-1007
1200	1182-1207
1400	1382-1407
1600	1582-1607



STR4P + VT90.06 + STR4P | čierna matná (06), Japan (82)

POZNÁMKY

1) - ZÁSTENA WALK-IN EASY JE DODÁVANÁ VRÁTANE SPODNÉHO PROFILOU, PRE ZJEDNODUŠENÚ MONTÁŽ AJ AKO OCHRANA HRANY.

2) - SPOJOVACÍ DIEL VT90.XX (VOLITEĽNÉ PRÍSLUŠENSTVO) JE URČENÝ NA KOMBINÁCIU DVOCH PEVNÝCH STIEN STR4P V POŽADOVANÝCH ŠÍRKACH (UMOŽŇUJE SPOJENIE DVOCH ŠTANDARDNE DODÁVANÝCH VODOROVNÝCH VZPER).

3) - VIAC INFORMÁCIÍ O MONTÁŽNYCH SETOCH NÁJDETE NA STRANE 321.

WALK-IN EASY

SAFETY
GLASS
8 mm

3

Standard
2000 mm

Maximum
1400 mm

AQUA
PERLE

EN 14428
2008
A1



BLACK
LINE

↑
Vysvetlivky
k piktogramom
nájdete
na vnútornej
zadnej strane
obálky.



STR4P | čierna matná (06), Loft 69



STR4P + BTE2 | čierna matná (06), Loft 89



STR4P + BTE3 | čierna matná (06), Loft 90

OBJEDNÁVACÍ KÓD NÁJDETE V ŠEDÝCH POLIACH:

STR4P 080 06 69 = EASY pevná stena samostatná s vyrovnávacím profilom, šírka 800 mm, výška 2000 mm, čierna matná, Loft 69 (čierna sieťotlač na prednej strane skla)

STR4P | PEVNÁ STENA SAMOSTATNÁ S VYROVNÁVACÍM PROFILOM

8mm bezpečnostné sklo | vodorovná vzpera 1250 mm (možno skrátiť), celková výška vr. vzpery 2017 mm | možno namontovať vpravo i vľavo

Štandardné rozmery ¹⁾

		Typ	Šírka	Farba	Sklo					
Šírka	Výška	Kód	Rozmer	06=čierna matná	69=Loft 69	89=Loft 89	90=Loft 90			
800	2000	STR4P	080	06	69	555 €	89	727 €	90	727 €
900	2000	STR4P	090	06	69	576 €	89	788 €	90	788 €
1000	2000	STR4P	100	06	69	605 €	89	848 €	90	848 €
1200	2000	STR4P	120	06	69	675 €	89	910 €	90	910 €
1400	2000	STR4P	140	06	69	743 €	89	1 082 €	90	1 082 €

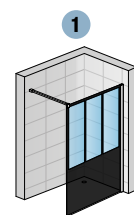
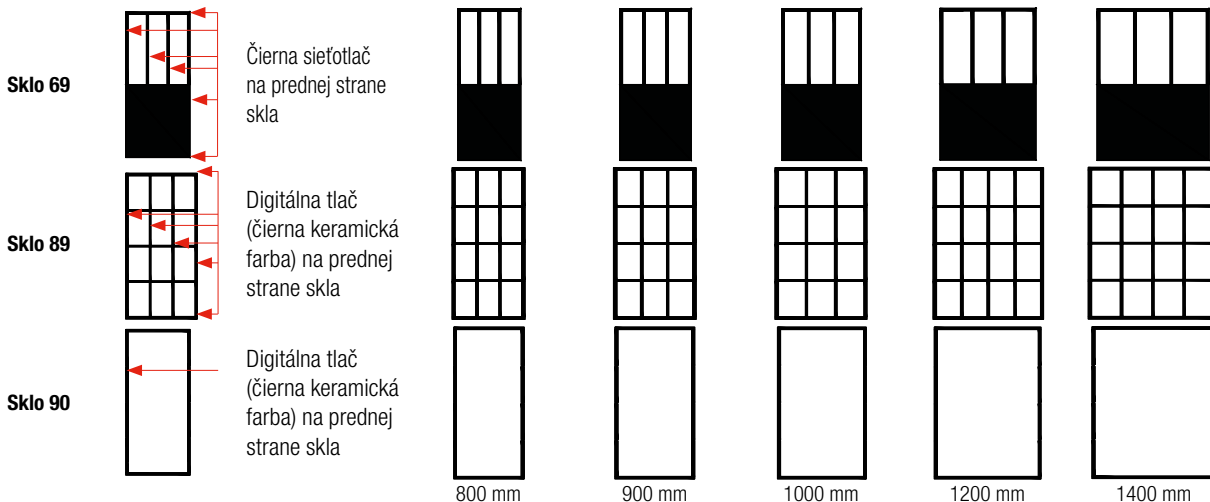

STR4P Loft 69

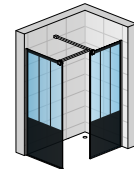

STR4P Loft 69 + VT90 + STR4P Loft 69

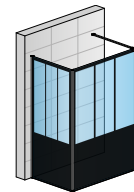

STR4P Loft 69 + STR4P Loft 69 + WPE

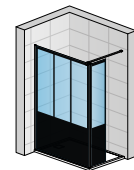

STR4P Loft 69 + BTE2L Loft 69

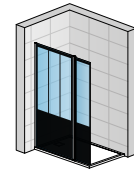

STR4P Loft 69 + BTE3L Loft 69

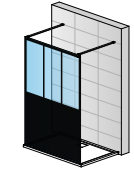

STR4P Loft 69 + SMGE

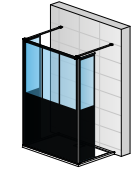

STR4P Loft 69 + BTE2 + BTE3 + SMGE

VOLITELNÉ PRÍSLUŠENSTVO

	Typ	Farba	Dĺžka	Cena
Rohová vzpera	RE	.06.	1000	92 €
Stropná vzpera (max. výška stropu 3000 mm)	SD8	.06.	1000	84 €
Spojovací profil WPE pre L-montáž (kombinácia 2x STR4P)	WPE	.06.	2000	100 €

	Typ	Farba	Cena
Spojovací diel pre spojenie 2 vodorovných vzpier (kombinácia 2x STR4P) ²⁾	VT90	.06	47 €

	Typ	Šírka	Farba	Sklo	Cena
Montážny set BTE2 - krátká otočná stena v 90° ³⁾	BTE2	0420	06	89	411 €
Montážny set BTE3 - krátká otočná stena v 180° ³⁾	BTE3	0406	06	89	425 €

	Typ	Montáž	Šírka	Farba	Sklo	Cena
Montážny set BTE2 - krátká otočná stena v 90° ³⁾	BTE2	x	0420	06	69	396 €
Montážny set BTE3 - krátká otočná stena v 180° ³⁾	BTE3	x	0406	06	69	410 €

ODPORUČAME PRÍSLUŠENSTVO NA STRANE 386 (DRŽIAKY UTERÁKA, POLIČKY).

PRESTAVITELNÉ ŠÍRKY

Šírka od steny k vonkajšej hrane skla

Štandardné rozmery

Šírka	Pevná stena (-18 mm; +7 mm)
800	782-807
900	882-907
1000	982-1007
1200	1182-1207
1400	1382-1407



STR4P + VT90.06 + STR4P | čierna matná (06), Loft 89

POZNÁMKY

- 1) - ZÁSTENA WALK-IN EASY JE DODÁVANÁ VRÁTANE SPODNÉHO PROFILOU V ČIERNEJ MATNEJ FARBE, PRE ZJEDNODUŠENÚ MONTÁŽ AJ AKO OCHRANA HRANY.
- 2) - SPOJOVACÍ DIEL VT90.06 (VOLITELNÉ PRÍSLUŠENSTVO) JE URČENÝ NA KOMBINÁCIU DVOCH PEVNÝCH STEN STR4P V POŽADOVANÝCH ŠÍRKACH (UMOŽŇUJE SPOJENIE DVOCH ŠTANDARDNE DODÁVANÝCH VODOROVNÝCH VZPIER).
- 3) - VIAC INFORMÁCIÍ O MONTÁŽNYCH SETOCH NÁJDETE NA STRANE 321.

WALK-IN EASY

SAFETY
GLASS
8 mm

3

Standard
2000 mm

Maximum
1400 mm

AQUA
PERLE

EN14428
2008
A1



↑
Vysvetlivky
k piktogramom
nájdete
na vnútornej
zadnej strane
obálky.



STR4P | aluchróm (50), sklo s chrómovým dekórom 61



STR4P + BTE2
aluchróm (50), sklo s chrómovým dekórom 62



STR4P + BTE3
aluchróm (50), sklo s chrómovým dekórom 67



OBJEDNÁVACÍ KÓD NÁJDETE V ŠEDÝCH POLIACH:

STR4P 100 50 62 = EASY pevná stena samostatná s vyrovnávacím profilom, šírka 1000 mm, výška 2000 mm, aluchróm, číre sklo s chrómovým dekórom stromy

STR4P | PEVNÁ STENA SAMOSTATNÁ S VYROVNÁVACÍM PROFILOM

8mm bezpečnostné sklo | vodorovná vzpera 1250 mm (možno skrátit), celková výška vr. vzpery 2017 mm | možno namontovať vpravo i vľavo

Štandardné rozmery ¹⁾

Štandardné rozmery ¹⁾		Typ	Šírka	Farba	Sklo	
Šírka	Výška	Kód	Rozmer	50=aluchróm	61=mriežka 62=stromy 67=vertikálne línie	
900 ²⁾	2000	STR4P	090	50	xx	689 €
1000	2000	STR4P	100	50	xx	739 €
1200	2000	STR4P	120	50	xx	859 €
1400	2000	STR4P	140	50	xx	930 €

VOLITELNÉ PRÍSLUŠENSTVO

Rohová vzpera
 Stropná vzpera (max. výška stropu 3000 mm)
 Spojovací profil WPE pre L-montáž (kombinácia 2x STR4P)

Spojovací diel pre spojenie 2 vodorovných vzpier (kombinácia 2x STR4P) ³⁾

Montážny set BTE2 - krátka otočná stena v 90° ⁴⁾

Montážny set BTE3 - krátka otočná stena v 180° ⁴⁾

Montážny set BTE2 - krátka otočná stena v 90° ⁴⁾

Montážny set BTE3 - krátka otočná stena v 180° ⁴⁾

ODPORUČAME PRÍSLUŠENSTVO NA STRANE 386 (DRŽIAKY UTERÁKA, POLIČKY).

Typ	Farba	Dĺžka	Cena		
Kód	50=aluchróm	(mm)			
RE	.50.	1000	92 €		
SD8	.50.	1000	84 €		
WPE	.50.	2000	100 €		
Typ	Farba	Cena			
Kód	10=chróm				
VT90	.10	47 €			
Typ	Šírka	Farba	Sklo		
Kód	(mm)	50=aluchróm	61=mriežka 67=vertikálne línie		
BTE2	0420	50	xx	396 €	
BTE3	0406	50	xx	410 €	
Typ	Montáž	Šírka	Farba	Sklo	
Kód	L=vľavo R=vpravo	(mm)	50=aluchróm	62=stromy	
BTE2	x	0420	50	62	396 €
BTE3	x	0406	50	62	410 €

PRODUKTY SKLADOM

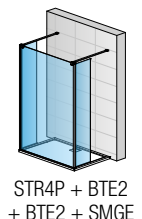
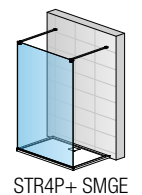
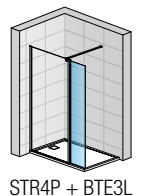
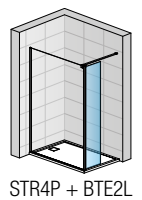
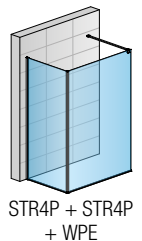
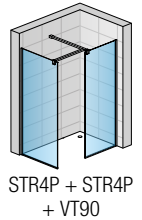
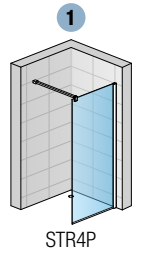

WALK-IN

PRESTAVITELNÉ ŠÍRKY

Šírka od steny k vonkajšej hrane skla

Štandardné rozmery

Šírka	Pevná stena (-18 mm; +7 mm)
900	882-907
1000	982-1007
1200	1182-1207
1400	1382-1407



STR4P + VT90.10 + STR4P | aluchróm (50), stromy (62)

POZNÁMKY

- 1) - ZÁSTENA WALK-IN EASY JE DODÁVANÁ VRÁTANE SPODNÉHO PROFILOU V FARBE ALUCHRÓM, PRE ZJEDNODUŠENÚ MONTÁŽ AJ AKO OCHRANA HRANY.
- 2) - ZÁSTENA V ŠÍRKE 900 MM K DISPOZÍCII LEN PRE DEKÓR 67 = VERTIKÁLNA LÍNIA
- 3) - SPOJOVACÍ DIEL VT90.10 (VOLITELNÉ PRÍSLUŠENSTVO) JE URČENÝ NA KOMBINÁCIU DVOCH PEVNÝCH STIEN STR4P V POŽADOVANÝCH ŠÍRKACH (UMOŽŇUJE SPOJENIE DVOCH ŠTANDARDNE DODÁVANÝCH VODOROVNÝCH VZPER).
4) - VIAC INFORMÁCIÍ O MONTÁŽNYCH SETOCH NÁJDETE NA STRANE 321.

Technické informácie na stranách 324-325.

Rozmery v mm. Ceny v EUR bez DPH.

WALK-IN EASY - doplnky

Viac informácií nájdete na strane 386.



WALK-IN EASY STR4P s praktickým stojanom vrátane poličiek a držáka uteráka



Príslušenstvo - na stenu: KASW.06.1000



Príslušenstvo - umiestnené vpredu: KASF.50.1000

OBJEDNÁVACÍ KÓD NÁJDETE V ŠEDÝCH POLIACH:

BTE2 0420 50 07 = Montážny set BTE2, šírka 420 mm, výška 2000 mm, aluchróm, číre sklo



PRODUKTY SKLADOM

PRÍSLUŠENSTVO - MONTÁŽNY SET BTE2 | KRÁTKA OTOČNÁ STENA V 90°

6mm bezpečnostné sklo | kotviaci a spojovací profil + krátka otočná stena 420 mm | dĺžka vodorovnej / stropnej vzpery 1500 mm | maximálna výška stropu pre kotvenie je 3000 mm

Štandardné rozmery ¹⁾		Typ	Šírka	Farba	Sklo		
Šírka	Výška	Kód	Rozmer	06=čierna matná 09=biela matná 50=aluchróm	07=číre	61=mriežka 67=vertikálne línie 68=Shade	20=Parsol šedá 82=Japan 89=Loft 89 90=Loft 90
420	2000	BTE2	0420	xx	07	317 € xx	396 € xx 411 €

Zvláštne rozmery		Typ	Šírka	Farba	Sklo
400-800	500-2000	BTE2	SM1	xx	07=číre
					411 € --- ---

Štandardné rozmery ¹⁾		Typ	Montáž	Šírka	Farba	Sklo
Šírka	Výška	Kód	L=vľavo R=vpravo	Rozmer	06=čierna matná 09=biela matná 50=aluchróm	62=stromy 69=Loft 69 81=Brume
420	2000	BTE2	x	0420	xx	xx 396 €

PRÍSLUŠENSTVO - MONTÁŽNY SET BTE3 | KRÁTKA OTOČNÁ STENA V 180°

6mm bezpečnostné sklo | kotviaci a spojovací profil + krátka otočná stena 406 mm | dĺžka vodorovnej / stropnej vzpery 1500 mm | maximálna výška stropu pre kotvenie je 3000 mm

Štandardné rozmery ¹⁾		Typ	Šírka	Farba	Sklo		
Šírka	Výška	Kód	Rozmer	06=čierna matná 09=biela matná 50=aluchróm	07=číre	61=mriežka 67=vertikálne línie 68=Shade	20=Parsol šedá 82=Japan 89=Loft 89 90=Loft 90
406	2000	BTE3	0406	xx	07	323 € xx	410 € xx 425 €

Zvláštne rozmery		Typ	Šírka	Farba	Sklo
400-800	500-2000	BTE3	SM1	xx	07=číre
					420 € --- ---

Štandardné rozmery ¹⁾		Typ	Montáž	Šírka	Farba	Sklo
Šírka	Výška	Kód	L=vľavo R=vpravo	Rozmer	06=čierna matná 09=biela matná 50=aluchróm	62=stromy 69=Loft 69 81=Brume
406	2000	BTE3	x	0406	xx	xx 410 €

VOLITEĽNÉ PRÍSLUŠENSTVO

Typ	Farba	Dĺžka	Cena
Kód	06=čierna matná 09=biela matná 50=aluchróm	(mm)	
WPE	.xx.	2000	100 €

Spojovací profil WPE pre L-montáž (kombinácia 2x STR4P)



STR4P + BTE2 | čierna matná (06), Loft 69



STR4P + BTE3 | aluchróm (50), Brume (81)

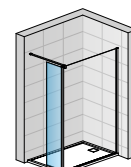

BTE2 + STR4P

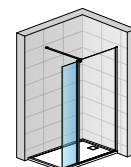
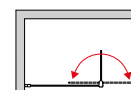
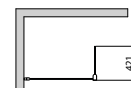

BTE3 + STR4P

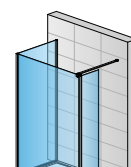
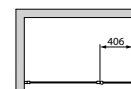

STR4P + WPE + STR4P + BTE2L

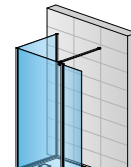

STR4P + WPE + STR4P + BTE3L

WALK-IN

POZNÁMKY

1) - MONTÁŽNE SETY BTE2/BTE3 OBJEDNÁVAJTE VÝHRADNE SO SAMOSTATNOU PEVNOU STENOU STR4P.

WALK-IN EASY | PŘÍKLADY ŠTANDARDNÝCH AJ ZVLÁŠTNÝCH PŘEVEDENÍ



STR4P

Walk-in zástena s výrezom a skosením



STR4P + WPE + STR4P

L-montáž: dve Walk-in zásteny so spojovacím profilom



BTE2 + STR4P + BTE2

Walk-in TRIO: Walk-in zástena s 2 krátkými otočnými stenami v 90 °, ktoré čiastočne zamedzí striekaniu vody zo sprchovacieho priestoru.
Upozornenie: pre Walk-in TRIO nutné doobjednať druhú stabilizačnú vzperu SMGE2.XX.1250, štandardne je dodávaná iba jedna stabilizačná vzpera).



DIZAJN A FUNKČNOSŤ

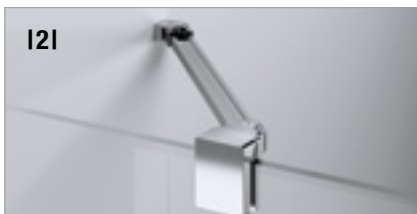

Štandardne dodávaná vodorovná vzpera

- pre zaistenie optimálnej stability
- dĺžka 1250 mm, vzperu možno skrátiť na mieru
- V prípade WALK-IN zásteny stojacej v priestore je potrebné objednať dodatočnú horizontálnu vzperu SMGE.XX.1250 (súčasťou walk-in zásteny EASY je len 1 horizontálna vzpera).

Príslušenstvo na objednávku

- stropná alebo rohová vzpera

- stropná vzpera na ukotvenie do stropu, výška až 1000 mm (1)
- rohová vzpera, dĺžka 1000 mm (2)

TECHNICKÉ PREDNOSTI



Lahká montáž: vyrovnávací profil na stenu

- umožňuje až 25mm prestavitelnosť

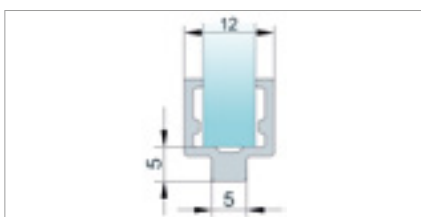

Spodný profil

- Walk-in zástena EASY je dodávaná vrátane spodného profilu v príslušnej farbe, pre zjednodušenú montáž aj ako ochrana hrany.



Spojovací diel VT90.XX pre spojenie dvoch štandardne dodávaných vodorovných vzpier

- VT90.XX umožňuje spojenie dvoch Walk-in zásten EASY
- VT90.XX je iba na objednávku

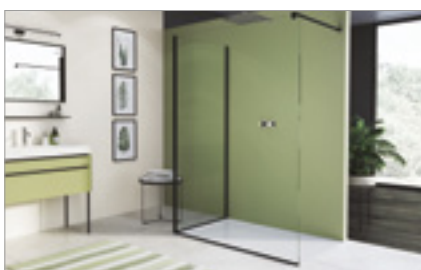

Spojovací profil WPE pre L-montáž (kombinácia 2x STR4P)

- WPE umožňuje spojenie dvoch Walk-in zásten pre montáž v tvare L
- spojovací profil WPE je iba na objednávku



Montážne sady - krátke otočné steny BTE2 a BTE3 v 6mm bezpečnostnom skle

- BTE2: krátka otočná stena v 90°, šírka 421 mm, výška 2000 mm (1)
- BTE3: krátka otočná stena v 180°, šírka 406 mm, výška 2000 mm (2)
- k dispozícii v aluchróme, v matnej čiernej farbe a v matnej bielej farbe

WALK-IN EASY | TECHNICKÉ INFORMÁCIE

MONTÁŽ WALK-IN ZÁSTENY EASY

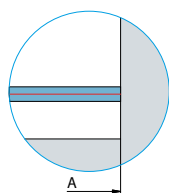
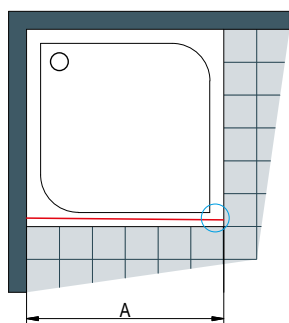

A | zmeraný rozmer od steny k vonkajšiemu okraju vaničky.

Walk-in zásteny sú vybavené vyrovnávacím profilom (prestavitelnosť od -18 do +7 mm).

L-MONTÁŽ DVOCH WALK-IN ZÁSTENY EASY POMOCOU SPOJOVACIEHO PROFILU WPE

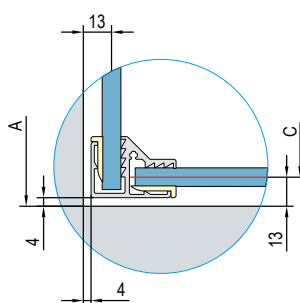
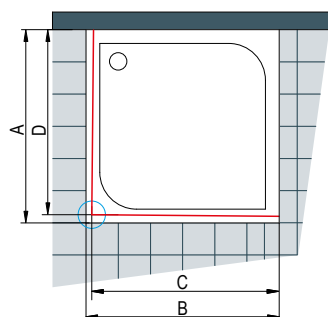

A-B | zmeraný rozmer od steny k vonkajšiemu okraju vaničky

C-D | zmeraný rozmer od steny na stred skla

Štandardná šírka | Šírka **C** alebo **D** = stred skla

800	787
900	887
1000	987
1100	1087
1200	1187
1300	1287
1400	1387
1500	1487
1600	1587

Walk-in zásteny sú vybavené vyrovnávacím profilom (prestavitelnosť od -13 do +12 mm).

Štandardné rozmery je možné použiť iba v prípade, že zodpovedajú hodnotám v tabuľke (so zohľadnením tolerance), inak je nutný zvláštny rozmer.

MONTÁŽ WALK-IN ZÁSTENY EASY A OTOČNEJ STENY BTE2 V 90°

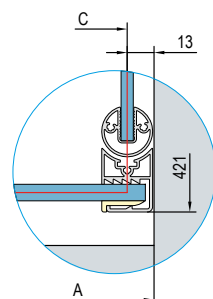
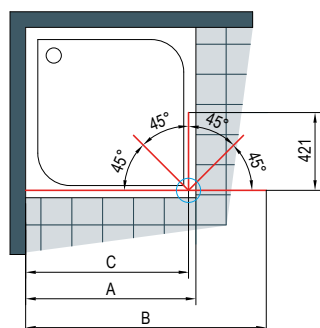

A | zmeraný rozmer od steny k vonkajšiemu okraju vaničky

B | zmeraný rozmer od steny k vonkajšiemu okraju otočnej steny umiestnenej vo 180°

C | zmeraný rozmer od steny k vonkajšiemu okraju otočnej steny umiestnenej v 90°

Štandardná šírka | Šírka **C** = stred otočnej steny | Šírka **B** = vonkajšia hrana otočnej steny

800	787	1169
900	887	1269
1000	987	1369
1100	1087	1469
1200	1187	1569
1300	1287	1669
1400	1387	1769
1500	1487	1869
1600	1587	1969

Walk-in zásteny sú vybavené vyrovnávacím profilom (prestavitelnosť od -16 do +9 mm).

Štandardné rozmery je možné použiť iba v prípade, že zodpovedajú hodnotám v tabuľke (so zohľadnením tolerance), inak je nutný zvláštny rozmer.

MONTÁŽ WALK-IN ZÁSTENY EASY A OTOČNEJ STENY BTE3 V 180°

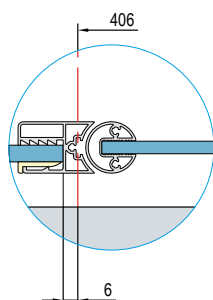
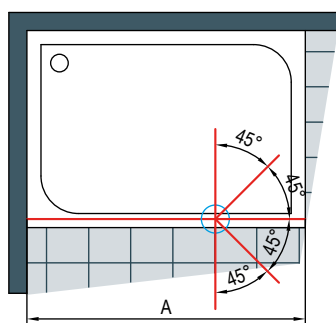

Štandardná šírka | Šírka **A** = vonkajšia hrana otočnej steny

800	1200
900	1300
1000	1400
1100	1500
1200	1600
1300	1700
1400	1800
1500	1900
1600	2000

Walk-in zásteny sú vybavené vyrovnávacím profilom (prestavitelnosť od -13 do +12 mm).

Štandardné rozmery je možné použiť iba v prípade, že zodpovedajú hodnotám v tabuľke (so zohľadnením tolerance), inak je nutný zvláštny rozmer.

A | zmeraný rozmer od steny k vonkajšiemu okraju otočnej steny umiestnenej v 180°

MONTÁŽ SAMOSTATNE STOJACEJ WALK-IN ZÁSTENY EASY V PRIESTORE

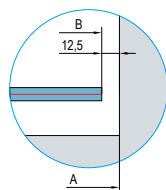
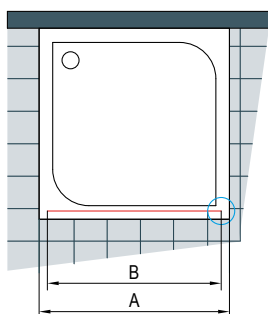

A | šírka vaničky
B | zmeraný rozmer k vonkajšiemu okraju pevnej zásteny

Štandardná šírka	Šírka B = vonkajšia hrana pevnej zásteny
800	775
900	875
1000	975
1100	1075
1200	1175
1300	1275
1400	1375
1500	1475
1600	1575

Žiadna prestavitelnosť.

L-MONTÁŽ DVOCH WALK-IN ZÁSTEN EASY POMOCOU SPOJOVACIEHO PROFILU WPE A OTOČNEJ STENY BTE2 V 90°

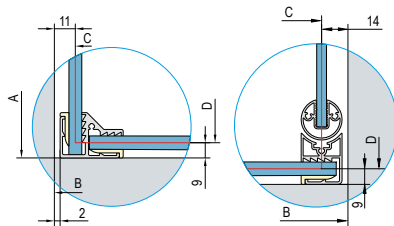
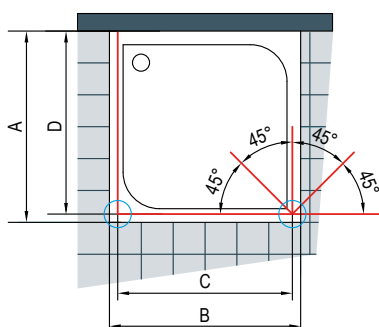

Štandardná šírka	Šírka D = stred skla pevnej zásteny v 90°
800	791
900	891
1000	991
1100	1091
1200	1191
1300	1291
1400	1391
1500	1491
1600	1591

A-B | zmeraný rozmer od steny k vonkajšiemu okraju vaničky (A) resp. z vonkajšieho okraja k vonkajšiemu okraju vaničky (B)
C-D | zmeraný rozmer na stred skla

Walk-in zásteny sú vybavené vyrovnávacím profilom (prestavitelnosť od -17 do +8 mm). Štandardné rozmery je možné použiť iba v prípade, že zodpovedajú hodnotám v tabuľke (so zohľadnením tolerancie), inak je nutný zvláštny rozmer.

MONTÁŽ WALK-IN ZÁSTENY EASY A DVOCH OTOČNÝCH STIEN BTE2 V 90°

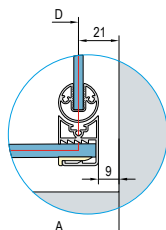
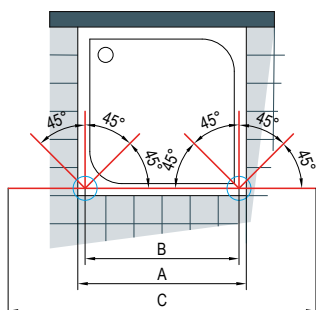

Štandardná šírka	Šírka B = stred otočnej steny	Šírka C = vonkajšia hrana otočnej steny
800	757	1522
900	857	1622
1000	957	1722
1100	1057	1822
1200	1157	1922
1300	1257	2022
1400	1357	2122
1500	1457	2222
1600	1557	2322

A | šírka vaničky
B | zmeraný rozmer na stred skla ľavej otočnej steny k stred skla pravej otočnej steny
C | zmeraný rozmer z vonkajšieho okraja na vonkajší okraj otočných stien

Žiadna prestavitelnosť.

L-MONTÁŽ DVOCH WALK-IN ZÁSTEN EASY A OTOČNEJ STENY BTE3 V 180°

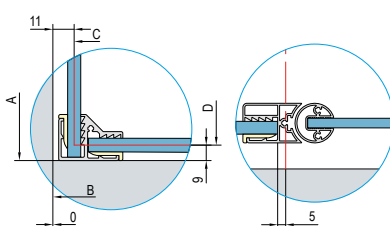
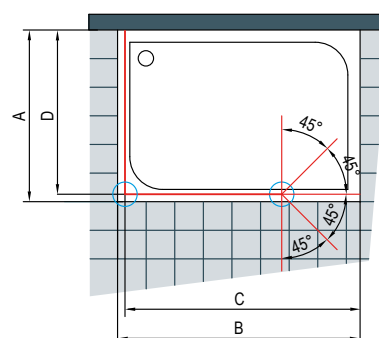

Štandardná šírka	Šírka D = stred skla pevnej zásteny v 90°
800	791
900	891
1000	991
1100	1091
1200	1191
1300	1291
1400	1391
1500	1491
1600	1591

A-B | zmeraný rozmer od steny k vonkajšiemu okraju vaničky (A) resp. od vonkajšieho okraja k vonkajšiemu okraju vaničky (B)
C-D | zmeraný rozmer na stred skla

Walk-in zásteny sú vybavené vyrovnávacím profilom (prestavitelnosť od -17 do +8 mm). Štandardné rozmery je možné použiť iba v prípade, že zodpovedajú hodnotám v tabuľke (so zohľadnením tolerancie), inak je nutný zvláštny rozmer.

WALK-IN TOP-LINE S

SAFETY
GLASS
6 mm

4

Standard
2000 mm

Maximum
1400 mm

AQUA
PERLE



**BLACK
LINE**



TOPF2 + BTK1 vodorovná vzpera | aluchróm (50), číre sklo (07)

BLACK LINE:
Pohľadové diely
v čiernej matnej
farbe.

**Sprchové
zásteny
BLACK LINE**
sú dostupné
iba v čírom
skle (07).

↑
Vysvetlivky
k piktogramom
nájdete
na vnútornej
zadnej strane
obálky.



TOPF2 + BTK1 stropná vzpera | aluchróm (50), číre sklo (07)



BTK1 | vodorovná vzpera



BTK1 | stropná vzpera

OBJEDNÁVACÍ KÓD NÁJDETE V ŠEDÝCH POLIACH:

TOPF2 075 01 07 = TOP-LINE S pevná stena samostatná, šírka 750 mm, výška 2000 mm, aluchróm, číre sklo



Sprchové zásteny
BLACK LINE
sú dostupné iba
v čírom skle (07).

TOPF2 | TOP-LINE S - PEVNÁ STENA SAMOSTATNÁ

6mm bezpečnostné sklo | celková výška vrátane vodorovnej vzpery 2023 mm | možno namontovať vpravo i vľavo

K SAMOSTATNEJ PEVNEJ STENE JE VŽDY NUTNÉ OBJEDNAŤ MONTÁŽNY SET BTK1

Štandardné rozmery		Typ	Šírka	Farba ²⁾		Sklo	
Šírka	Výška	Kód	Rozmer	01=matný elox 04=biela 06=čierna matná ³⁾ 50=aluchróm	07=číre 22=Durlux	30=Mastercarré 51=línia	
700	2000	TOPF2	070	xx	xx	291 €	xx 376 €
750	2000	TOPF2	075	xx	xx	297 €	xx 381 €
800	2000	TOPF2	080	xx	xx	297 €	xx 381 €
900	2000	TOPF2	090	xx	xx	309 €	xx 392 €
1000	2000	TOPF2	100	xx	xx	326 €	xx 410 €
1200	2000	TOPF2	120	xx	xx	349 €	xx 433 €
1400	2000	TOPF2	140	xx	xx	375 €	xx 458 €
Zvláštne rozmery ¹⁾							
250 - 800	do 2000	TOPF2	SM1	xx	xx	355 €	xx 439 €
801 - 1400	do 2000	TOPF2	SM2	xx	xx	450 €	xx 534 €

PRÍSLUŠENSTVO: BTK1 | MONTÁŽNY SET

STROPNÁ ALEBO STABILIZAČNÁ VZPERA + KOTVIACI A UKONČOVACÍ PROFIL

dĺžka vodorovnej / stropnej vzpery 1500 mm | maximálna výška stropu pre kotvenie je 2800 mm

Štandardné rozmery		Typ	Farba ²⁾	Výška	Cena
Výška	Kód	01=matný elox 04=biela 06=čierna matná 50=aluchróm	Rozmer		
2000	BTK1	.xx.	2000	135 €	
Zvláštne rozmery					
do 2000	BTK1	.xx.	SM1	135 €	

PRÍPLATKY

Skosenie / Výrez	Z.AUS.001 (vychádza sa z ceny zásteny za zvláštne rozmery)	Cena za ks	104 €
------------------	--	------------	-------

PRESTAVITELNÉ ŠÍRKY

Šírka od steny k vonkajšej hrane profilu

Štandardné rozmery		1
Šírka	Pevná stena (-25 mm; 0 mm)	
700	675-700	
750	725-750	
800	775-800	
900	875-900	
1000	975-1000	
1200	1175-1200	
1400	1375-1400	
Zvláštne rozmery		(-25 mm; 0 mm)
napr. 865	840-865	

POZNÁMKY

- 1) - V PRÍPADE MONTÁŽE NA DLAŽBU JE NUTNÉ VZIAŤ V ÚVAHU ROZDIEL MEDZI NOMINÁLNOU A FYZICKOU ŠÍRKOU. POZRI TECHNICKÉ INFORMÁCIE NA KONCI KAPITOLY RADY TOP-LINE S.
- 2) - PRODUKTY RADY TOP-LINE S MOŽNO DODÁŤ I V SANITÁRNEJ FARBE (SF), VIAC INFORMÁCIÍ NÁJDETE NA STRANE 16.
- 3) - SPRCHOVÉ ZÁSTENY BLACK LINE V ČIERNEJ MATNEJ FARBE SÚ DOSTUPNÉ IBA V ČÍROM SKLE (07).

**PRODUKTY
SKLADOM**

1

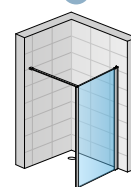

TOPF2 + BTK1
s vodorovnou
vzperou

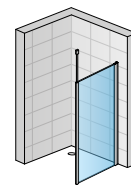

TOPF2 + BTK1
so stropnou
vzperou

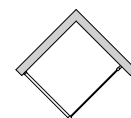

WALK-IN TOP-LINE S

SAFETY
GLASS
6 mm

4

Standard
2000 mm

Maximum
1400 mm

AQUA
PERLE



**BLACK
LINE**



TOPF2 + BTK22 otočná stena v 90°, vodorovná vzpera | aluchróm (50), číre sklo (07)

BLACK LINE:
Pohľadové diely
v čiernej matnej
farbe.

**Sprchové
zásteny
BLACK LINE**
sú dostupné
iba v čírom
skle (07).

↑
Vysvetlivky
k piktogramom
nájdete
na vnútornej
zadnej strane
obálky.



TOPF2 + BTK22 otočná stena v 90°, stropná vzpera | aluchróm (50), číre sklo (07)



BTK22 | vodorovná vzpera



BTK22 | stropná vzpera

OBJEDNÁVACÍ KÓD NÁJDETE V ŠEDÝCH POLIACH:

TOPF2 075 01 07 = TOP-LINE S pevná stena samostatná, šírka 750 mm, výška 2000 mm, matný elox, číre sklo

Sprchové zásteny
BLACK LINE
sú dostupné iba
v čírom skle (07).**TOPF2 | TOP-LINE S - PEVNÁ STENA SAMOSTATNÁ**

6mm bezpečnostné sklo | celková výška vrátane vodorovnej vzpery 2023 mm | možno namontovať vpravo i vľavo

K SAMOSTATNEJ PEVNEJ STENE JE VŽDY NUTNÉ OBJEDNAŤ MONTÁŽNY SET BTK22

Štandardné rozmery		Typ	Šírka	Farba ²⁾		Sklo	
Šírka	Výška	Kód	Rozmer	01=matný elox 04=biela 06=čierna matná ³⁾ 50=aluchróm	07=číre 22=Durlux	30=Mastercarré 51=línia	
700	2000	TOPF2	070	xx	xx	291 €	xx 376 €
750	2000	TOPF2	075	xx	xx	297 €	xx 381 €
800	2000	TOPF2	080	xx	xx	297 €	xx 381 €
900	2000	TOPF2	090	xx	xx	309 €	xx 392 €
1000	2000	TOPF2	100	xx	xx	326 €	xx 410 €
1200	2000	TOPF2	120	xx	xx	349 €	xx 433 €
1400	2000	TOPF2	140	xx	xx	375 €	xx 458 €
Zvláštne rozmery ¹⁾							
250 - 800	do 2000	TOPF2	SM1	xx	xx	355 €	xx 439 €
801 - 1400	do 2000	TOPF2	SM2	xx	xx	450 €	xx 534 €

**PRODUKTY
SKLADOM**

1

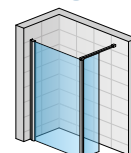
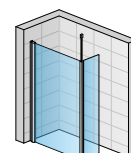
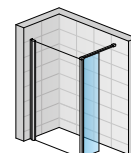
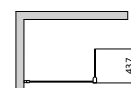
TOPF2 + BTK22
s vodorovnou
vzperouTOPF2 + BTK22
so stropnou
vzperou

TOPF2 + BTK22

PRÍSLUŠENSTVO: MONTÁŽNY SET BTK22 | KRÁTKA OTOČNÁ STENA V 90°

6mm bezpečnostné sklo | kotviaci a spojovací profil + krátka otočná stena 437 mm | dĺžka vodorovnej / stropnej vzpery 1500 mm | maximálna výška stropu pre kotvenie je 2800 mm

Štandardné rozmery		Typ	Šírka	Farba ²⁾		Sklo	
Šírka	Výška	Kód	Rozmer	01=matný elox 04=biela 06=čierna matná ³⁾ 50=aluchróm	07=číre 22=Durlux	30=Mastercarré 51=línia	
437	2000	BTK22	0437	xx	xx	362 €	xx 446 €
Zvláštne rozmery							
200 - 600	do 2000	BTK22	SM1	xx	xx	418 €	xx 498 €

PRÍPLATKY

Skosenie / Výrez	Z.AUS.001 (vychádza sa z ceny zásteny za zvláštne rozmery)	Cena za ks	104 €
------------------	--	------------	-------

PRESTAVITELNÉ ŠÍRKY

Šírka od steny k vonkajšej hrane profilu

Štandardné rozmery		1
Šírka	Pevná stena (-25 mm; 0 mm)	
700	675-700	
750	725-750	
800	775-800	
900	875-900	
1000	975-1000	
1200	1175-1200	
1400	1375-1400	
Zvláštne rozmery (-25 mm; 0 mm)		
napr. 865	840-865	

POZNÁMKY

- 1) - V PRÍPADE MONTÁŽE NA DLAŽBU JE NUTNÉ VZIAŤ V ÚVAHU ROZDIEL MEDZI NOMINÁLNOU A FYZICKOU ŠÍRKOU. POZRI TECHNICKÉ INFORMÁCIE NA KONCI KAPITOLY RADY TOP-LINE S.
- 2) - PRODUKTY RADY TOP-LINE S MOŽNO DODÁŤ I V SANITÁRNEJ FARBE (SF), VIAC INFORMÁCIÍ NÁJDETE NA STRANE 16.
- 3) - SPRCHOVÉ ZÁSTENY BLACK LINE V ČIERNEJ MATNEJ FARBE SÚ DOSTUPNÉ IBA V ČÍROM SKLE (07).

WALK-IN TOP-LINE S

SAFETY GLASS
6 mm

4

Standard
2000 mm

Maximum
1400 mm

AQUA PERLE



BLACK LINE



TOPF2 + BTK32 otočná stena v 180°, vodorovná vzpera | aluchróm (50), číre sklo (07)

BLACK LINE:
Pohľadové diely
v čiernej matnej
farbe.

**Sprchové
zásteny
BLACK LINE**
sú dostupné
iba v čírom
skle (07).

↑
Vysvetlivky
k piktogramom
nájdete
na vnútornej
zadnej strane
obálky.



TOPF2 + BTK32 otočná stena v 180°, stropná vzpera | aluchróm (50), číre sklo (07)



BTK32 | vodorovná vzpera



BTK32 | stropná vzpera

OBJEDNÁVACÍ KÓD NÁJDETE V ŠEDÝCH POLIACH:

TOPF2 075 01 07 = TOP-LINE S pevná stena samostatná, šírka 750 mm, výška 2000 mm, matný elox, číre sklo



BLACK LINE

Sprchové zásteny
BLACK LINE
sú dostupné iba
v čírom skle (07).

TOPF2 | TOP-LINE S - PEVNÁ STENA SAMOSTATNÁ

6mm bezpečnostné sklo | celková výška vrátane vodorovnej vzpery 2023 mm | možno namontovať vpravo i vľavo

K SAMOSTATNEJ PEVNEJ STENE JE VŽDY NUTNÉ OBJEDNAŤ MONTÁŽNÝ SET BTK32

Štandardné rozmery		Typ	Šírka	Farba ²⁾	Sklo			
Šírka	Výška	Kód	Rozmer	01=matný elox 04=biela 06=čierna matná ³⁾ 50=aluchróm	07=číre 22=Durlux 30=Mastercarré 51=línia			
700	2000	TOPF2	070	xx	xx	291 €	xx	376 €
750	2000	TOPF2	075	xx	xx	297 €	xx	381 €
800	2000	TOPF2	080	xx	xx	297 €	xx	381 €
900	2000	TOPF2	090	xx	xx	309 €	xx	392 €
1000	2000	TOPF2	100	xx	xx	326 €	xx	410 €
1200	2000	TOPF2	120	xx	xx	349 €	xx	433 €
1400	2000	TOPF2	140	xx	xx	375 €	xx	458 €
Zvláštne rozmery ¹⁾								
250 - 800	do 2000	TOPF2	SM1	xx	xx	355 €	xx	439 €
801 - 1400	do 2000	TOPF2	SM2	xx	xx	450 €	xx	534 €

PRODUKTY
SKLADOM

1

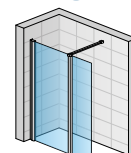

TOPF2 + BTK32
s vodorovnou
vzperou

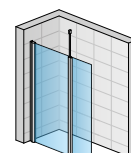

TOPF2 + BTK32
so stropnou
vzperou

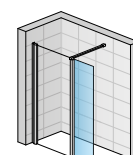
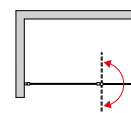
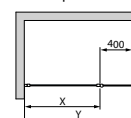

TOPF2 + BTK32

PRÍSLUŠENSTVO: MONTÁŽNÝ SET BTK32 | KRÁTKA OTOČNÁ STENA V 180°

6mm bezpečnostné sklo | vodorovná alebo stabilizačná vzpera, kotviaci a spojovací profil + krátká otočná stena 400 mm | dĺžka vodorovnej / stropnej vzpery 1500 mm | maximálna výška stropu pre kotvenie je 2800 mm

Štandardné rozmery		Typ	Šírka	Farba ²⁾	Sklo			
Šírka	Výška	Kód	Rozmer	01=matný elox 04=biela 06=čierna matná ³⁾ 50=aluchróm	07=číre 22=Durlux 30=Mastercarré 51=línia			
400	2000	BTK32	0400	xx	xx	378 €	xx	477 €
Zvláštne rozmery								
200 - 600	do 2000	BTK32	SM1	xx	xx	437 €	xx	537 €

PRÍPLATKY

Skosenie / Výrez	Z.AUS.001 (vychádza sa z ceny zásteny za zvláštne rozmery)	Cena za ks	104 €
------------------	--	------------	-------

PRESTAVITELNÉ ŠÍRKY

Šírka od steny k vonkajšej hrane profilu

Štandardné rozmery		1
Šírka	Pevná stena (-25 mm; 0 mm)	
700	675-700	
750	725-750	
800	775-800	
900	875-900	
1000	975-1000	
1200	1175-1200	
1400	1375-1400	
Zvláštne rozmery		(-25 mm; 0 mm)
napr. 865	840-865	

POZNÁMKY

- 1) - V PRÍPADE MONTÁŽE NA DLAŽBU JE NUTNÉ VZIAŤ V ÚVAHU ROZDIEL MEDZI NOMINÁLNOU A FYZICKOU ŠÍRKOU. POZRI TECHNICKÉ INFORMÁCIE NA KONCI KAPITOLY RADY TOP-LINE S.
- 2) - PRODUKTY RADY TOP-LINE S MOŽNO DODÁŤ I V SANITÁRNEJ FARBE (SF), VIAC INFORMÁCIÍ NÁJDETE NA STRANE 16.
- 3) - SPRCHOVÉ ZÁSTENY BLACK LINE V ČIERNEJ MATNEJ FARBE SÚ DOSTUPNÉ IBA V ČÍROM SKLE (07).



DIVERA

WALK-IN ZÁSTENY

BLACK LINE



DIVERA ponúka prvotriednu kvalitu, vysokú flexibilitu a prepracovanú funkčnosť.

Sprchové zásteny majú úplne modulárnu štruktúru pozostávajúcu z krídlových a posuvných dverí, ktoré je možné kombinovať s variabilnými pevnými stenami v rovine alebo bočnými stenami a vytvoriť tak širokú škálu základných variant.

NOVINKA

V ponuke nasledujúce varianty zásten a bočných sien:



WALK-IN DIVERA

SAFETY
GLASS
6 mm

3

Standard
2000 mm

Maximum
1400 mm

max.
1400 mm

AQUA
PERLE



D22WI1V | aluchróm (50), číre sklo (07)

**BLACK
LINE**

↑
Vysvetlivky
k piktogramom
nájdete
na vnútornej
zadnej strane
obálky.



D22WI1V | čierna matná (06), číre sklo (07)



PRODUKTY
SKLADOM

1

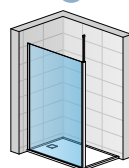

D22W11V
so stropnou
vzperou

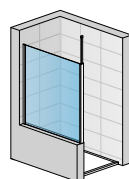
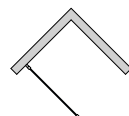

D22F1SM
+ D22BTK1VSM

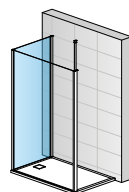

D22W11V + D22F3

OBJEDNÁVACÍ KÓD NÁJDETE V ŠEDÝCH POLIACH:

D22W11V 080 50 07 = DIVERA pevná stena samostatná s montážnym setom (stropná vzpera), šírka pevnej steny 800 mm, výška 2000 mm, aluchróm, číre sklo

D22W11V | PEVNÁ STENA SAMOSTATNÁ VRÁTANE MONTÁŽNEHO SETU (VR. STROPNEJ VZPERY)

6mm bezpečnostné sklo | stropná vzpera 1200 mm (možno skrátiť) | dodávka v 2 baleniach

Štandardné rozmery ¹⁾

Štandardné rozmery ¹⁾		Typ	Šírka	Farba	Sklo	
Šírka	Výška	Kód	Rozmer	06=čierna matná 50=aluchróm	07=číre sklo	87=Screen 88=biele linky
700	2000	D22W11V	070	xx	07	338 € xx 396 €
800	2000	D22W11V	080	xx	07	347 € xx 407 €
900	2000	D22W11V	090	xx	07	357 € xx 419 €
1000	2000	D22W11V	100	xx	07	373 € xx 440 €
1200	2000	D22W11V	120	xx	07	389 € xx 461 €
1400	2000	D22W11V	140	xx	07	404 € xx 479 €

D22F1 | PEVNÁ STENA SAMOSTATNÁ

6mm bezpečnostné sklo | dodávka v 1 balení

Zvláštne rozmery ¹⁾

Zvláštne rozmery ¹⁾		Typ	Šírka	Farba	Sklo	
Šírka	Výška	Kód	Rozmer	06=čierna matná 50=aluchróm	07=číre sklo	87=Screen 88=biele linky
250 - 800	do 2000	D22F1	SM1	xx	07	314 € xx 408 €
801 - 1400	do 2000	D22F1	SM2	xx	07	409 € xx 613 €

D22W11V JE MOŽNÉ KOMBINOVAŤ S DOPLNKOVOU BOČNOU STENOU D22F3 PRE L-MONTÁŽ POZRI STRANY 276-277.

D22BTK1V | MONTÁŽNY STABILIZAČNÝ SET (STROPNÁ VZPERA)

PRÍSLUŠENSTVO NA OBJEDNÁVKU

dĺžka stropnej vzpery 1200 mm | dodávka v 1 balení

Štandardné rozmery

Štandardné rozmery	Typ	Farba	Výška	Cena
Montážny set pre výšku zásteny	Kód	06=čierna matná 50=aluchróm	Rozmer	
2000	D22BTK1V	xx.	2000	106 €

Zvláštne rozmery

do 2000	D22BTK1V	xx.	SM1	124 €
---------	----------	-----	-----	-------

PRÍPLATKY

Skosenie / Výrez	Z.AUS.001 (vychádza sa z ceny zásteny za zvláštne rozmery)	Cena za ks	104 €
------------------	--	------------	-------

PRESTAVITELNÉ ŠÍRKY

Štandardné rozmery

1

Šírka	Pevná stena (-20 mm; +5 mm)
700	680-705
800	780-805
900	880-905
1000	980-1005
1200	1180-1205
1400	1380-1405

POZNÁMKY

1) - V PRÍPADE MONTÁŽE NA DLAŽBU JE NUTNÉ VZIAŤ V ÚVAHU ROZDIEL MEDZI NOMINÁLNOU A FYZICKOU ŠÍRKOU. POZRI TECHNICKÉ INFORMÁCIE NA KONCI KAPITOLY DIVERA.

WALK-IN DIVERA

SAFETY
GLASS
6 mm

3

Standard
2000 mm

Maximum
1400 mm

max.
1400 mm

AQUA
PERLE



D22W11H | aluchróm (50), číre sklo (07)

**BLACK
LINE**

↑
Vysvetlivky
k piktogramom
nájdete
na vnútornej
zadnej strane
obálky.



D22W11H + D22W11H + VTBTk | čierná matná (06), číre sklo (07)

OBJEDNÁVACÍ KÓD NÁJDETE V ŠEDÝCH POLIACH:

D22WI1H 080 50 07 = DIVERA pevná stena samostatná s montážnym setom (vodorovná vzpera), šírka pevnej steny 800 mm, výška 2000 mm, aluchróm, číre sklo

D22WI1H | PEVNÁ STENA SAMOSTATNÁ VRÁTANE MONTÁŽNEHO SETU (VR. VODOROVNEJ VZPERY)

6mm bezpečnostné sklo | vodorovná vzpera 1200 mm (možno skrátiť) | dodávka v 2 baleniach

Štandardné rozmery ¹⁾

Štandardné rozmery ¹⁾		Typ	Šírka	Farba	Sklo	
Šírka	Výška	Kód	Rozmer	06=čierna matná 50=aluchróm	07=číre sklo	87=Screen 88=biele linky
700	2000	D22WI1H	070	xx	07	338 € xx 396 €
800	2000	D22WI1H	080	xx	07	347 € xx 407 €
900	2000	D22WI1H	090	xx	07	357 € xx 419 €
1000	2000	D22WI1H	100	xx	07	373 € xx 440 €
1200	2000	D22WI1H	120	xx	07	389 € xx 461 €
1400	2000	D22WI1H	140	xx	07	404 € xx 479 €

D22F1 | PEVNÁ STENA SAMOSTATNÁ

6mm bezpečnostné sklo | dodávka v 1 balení

Zvláštne rozmery ¹⁾

Zvláštne rozmery ¹⁾		Typ	Šírka	Farba	Sklo	
Šírka	Výška	Kód	Rozmer	06=čierna matná 50=aluchróm	07=číre sklo	87=Screen 88=biele linky
250 - 800	do 2000	D22F1	SM1	xx	07	314 € xx 408 €
801 - 1400	do 2000	D22F1	SM2	xx	07	409 € xx 613 €

D22WI1H JE MOŽNÉ KOMBINOVAŤ S DOPLNKOVOU BOČNOU STENOU D22F3 PRE L-MONTÁŽ POZRI STRANY 276-277.**D22BTK1H | MONTÁŽNY STABILIZAČNÝ SET (VODOROVNÁ VZPERA)****PRÍSLUŠENSTVO NA OBJEDNÁVKU**

dĺžka vodorovnej vzpery 1200 mm | dodávka v 1 balení

Štandardné rozmery

Štandardné rozmery	Typ	Farba	Výška	Cena
Montážny set pre výšku zásteny	Kód	06=čierna matná 50=aluchróm	Rozmer	
2000	D22BTK1H	xx.	2000	106 €

Zvláštne rozmery

do 2000	D22BTK1H	xx.	SM1	124 €
---------	----------	-----	-----	-------

PRÍSLUŠENSTVO**VTBTK | SPOJOVACÍ DIEL - PRE SPOJENIE 2 VODOROVNÝCH VZPIER (KOMBINÁCIA 2X D22WI1H)**

Typ	Farba	Cena
Kód	06=čierna matná 10=chróm	
VTBTK	.xx	25 €

PRÍPLATKY

Skosenie / Výrez	Z.AUS.001 (vychádza sa z ceny zásteny za zvláštne rozmery)	Cena za ks	104 €
------------------	--	------------	-------

PRESTAVITELNÉ ŠÍRKY**Štandardné rozmery**

Šírka	Pevná stena (-20 mm; +5 mm)
700	680-705
800	780-805
900	880-905
1000	980-1005
1200	1180-1205
1400	1380-1405

POZNÁMKY

1) - V PRÍPADE MONTÁŽE NA DLAŽBU JE NUTNÉ VZIAŤ V ÚVAHU ROZDIEL MEDZI NOMINÁLNOU A FYZICKOU ŠÍRKOU. POZRI TECHNICKÉ INFORMÁCIE NA KONCI KAPITOLY DIVERA.



PRODUKTY SKLADOM

1

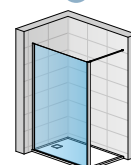

D22WI1H s vodorovnou vzperou

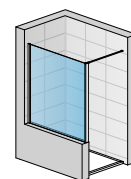
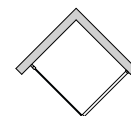

D22F1 SM + D22BTK1HSM

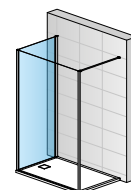

D22WI1H + D22F3

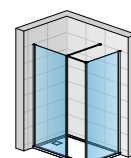

D22WI1H + D22WI1H + VTBTK.10

WALK-IN DIVERA

SAFETY
GLASS
6 mm

3

Standard
2000 mm

Maximum
1400 mm

max.
1400 mm

AQUA
PERLE



↑
Vysvetlivky
k piktogramom
nájdete
na vnútornej
zadnej strane
obálky.



D22WI2 | aluchróm (50), číre sklo (07)



D22WI2 + D22SDK | aluchróm (50), číre sklo (07)



PRODUKTY SKLADOM

1

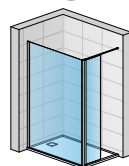

D22WI2 s vodorovnou vzperou

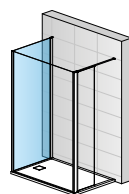
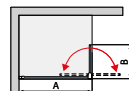

D22WI2 + D22F3

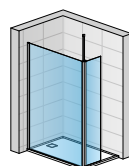

D22WI2 + D22SDK so stropnou vzperou

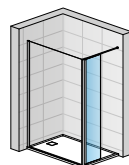

D22F1 + D22BTK2

OBJEDNÁVACÍ KÓD NÁJDETE V ŠEDÝCH POLIACH:

D22WI2 070 50 07 = DIVERA pevná stena samostatná s krátkou otočnou stenou v 90°, šírka pevnej steny 700 mm, šírka krátkej otočnej steny 457 mm, výška 2000 mm, aluchróm, číre sklo

D22WI2 | PEVNÁ STENA SAMOSTATNÁ S KRÁTKOU OTOČNOU STENOU V 90°

6mm bezpečnostné sklo | vodorovná vzpera 1200 mm (možno skrátiť) | dodávka v 2 baleniach

Štandardné rozmery ¹⁾

Štandardné rozmery ¹⁾			Typ	Šírka	Farba	Sklo	
Šírka A	Šírka B	Výška	Kód	Rozmer	06=čierna matná 50=aluchróm	07=číre sklo	87=Screen 88=biele linky
700	457	2000	D22WI2	070	xx	07	465 € xx 582 €
800	457	2000	D22WI2	080	xx	07	474 € xx 594 €
900	457	2000	D22WI2	090	xx	07	484 € xx 605 €
1000	457	2000	D22WI2	100	xx	07	501 € xx 627 €
1200	457	2000	D22WI2	120	xx	07	518 € xx 647 €
1400	457	2000	D22WI2	140	xx	07	532 € xx 666 €

D22F1 | PEVNÁ STENA SAMOSTATNÁ

6mm bezpečnostné sklo | dodávka v 1 balení

Zvláštne rozmery ¹⁾

Zvláštne rozmery ¹⁾		Typ	Šírka	Farba	Sklo	
Šírka	Výška	Kód	Rozmer	06=čierna matná 50=aluchróm	07=číre sklo	87=Screen 88=biele linky
250 - 800	do 2000	D22F1	SM1	xx	07	314 € xx 408 €
801 - 1400	do 2000	D22F1	SM2	xx	07	409 € xx 613 €

D22WI2 JE MOŽNÉ KOMBINOVAŤ S DOPLNKOVOU BOČNOU STENOU D22F3 PRE L-MONTÁŽ POZRI STRANY 276-277.

PRÍSLUŠENSTVO NA OBJEDNÁVKU



D22SDK | TELESKOPICKÁ STROPNÁ VZPERA

- UPEVNENIE POMOCOU STROPNEJ VZPERY D22SDK

dĺžka stropnej vzpery 1500 mm | maximálna výška stropu pre kotvenie je 2900 mm

Typ	Farba	Dĺžka	Cena
Kód	06=čierna matná 50=aluchróm	Rozmer	
D22SDK	.xx.	1500	42 €

D22BTK2 | KRÁTKA OTOČNÁ STENA V 90° ^{2) 3)} PRÍSLUŠENSTVO NA OBJEDNÁVKU

Profil + krátká otočná stena 457 mm | dĺžka vodorovnej vzpery 1200 mm | dodávka v 1 balení

Štandardné rozmery

Štandardné rozmery		Typ	Šírka	Farba	Sklo	
Šírka	Výška	Kód	Rozmer	06=čierna matná 50=aluchróm	07=číre sklo	87=Screen 88=biele linky
457	2000	D22BTK2	0457	xx	07	233 € xx 326 €

Zvláštne rozmery

200-600	do 2000	D22BTK2	SM1	xx	07	398 € xx 686 €
---------	---------	---------	-----	----	----	----------------

PRÍPLATKY PRE D22BTK2

Skosenie / Výrez	Z.AUS.001 (vychádza sa z ceny zásteny za zvláštne rozmery)	Cena za ks	104 €
------------------	--	------------	-------

PRESTAVITELNÉ ŠÍRKY

Štandardné rozmery

1

Šírka	Pevná stena (-20 mm; +5 mm)
700	680-705
800	780-805
900	880-905
1000	980-1005
1200	1180-1205
1400	1380-1405

POZNÁMKY

1) - V PRÍPADE MONTÁŽE NA DLAŽBU JE NUTNÉ VZIAŤ V ÚVAHU ROZDIEL MEDZI NOMINÁLNOU A FYZICKOU ŠÍRKOU. POZRI TECHNICKÉ INFORMÁCIE NA KONCI KAPITOLY DIVERA.

2) - KRÁTKA OTOČNÁ STENA D22BTK2 MÔŽE BYŤ OBJEDNANÁ SAMOSTATNE, ABY SA ROZŠÍRILA EXISTUJÚCA PEVNÁ STENA D22WI1 NA D22WI2.

3) - V PRÍPADE OBJEDNÁVKY D22BTK2 SM1 NUTNÉ OBJEDNAŤ D22F1.

WALK-IN DIVERA

SAFETY
GLASS
6 mm

3

Standard
2000 mm

Maximum
1800 mm

max.
1400 mm

AQUA
PERLE



**BLACK
LINE**

↑
Vysvetlivky
k piktogramom
nájdete
na vnútornej
zadnej strane
obálky.



D22WI3 | aluchróm (50), číre sklo (07)



D22WI3 + D22SDK | aluchróm (50), číre sklo (07)



PRODUKTY SKLADOM

1

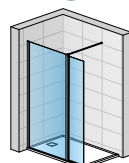

D22WI3 s vodorovnou vzperou

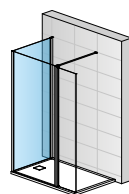
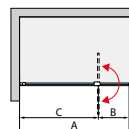

D22WI3 + D22F3

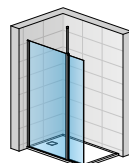

D22WI3 + D22SDK so stropnou vzperou

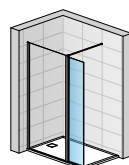

D22F1 + D22BTK3

OBJEDNÁVACÍ KÓD NÁJDETE V ŠEDÝCH POLIACH:

D22WI3 110 50 07 = DIVERA pevná stena samostatná s krátkou otočnou stenou v 180°, šírka pevnej steny 700 mm, šírka krátkej otočnej steny 400 mm, výška 2000 mm, aluchróm, číre sklo

D22WI3 | PEVNÁ STENA SAMOSTATNÁ S KRÁTKOU OTOČNOU STENOU V 180°

6mm bezpečnostné sklo | vodorovná vzpera 1200 mm (možno skrátiť) | dodávka v 2 baleniach

Štandardné rozmery ¹⁾

Štandardné rozmery ¹⁾				Typ	Šírka	Farba	Sklo		
Šírka A	Šírka C	Šírka B	Výška	Kód	Rozmer	06=čierna matná 50=aluchróm	07=číre sklo	87=Screen 88=biele linky	
1100	700	400	2000	D22WI3	110	xx	07	494 €	xx 618 €
1200	800	400	2000	D22WI3	120	xx	07	503 €	xx 629 €
1300	900	400	2000	D22WI3	130	xx	07	512 €	xx 641 €
1400	1000	400	2000	D22WI3	140	xx	07	529 €	xx 661 €
1600	1200	400	2000	D22WI3	160	xx	07	546 €	xx 683 €
1800	1400	400	2000	D22WI3	180	xx	07	560 €	xx 700 €

D22F1 | PEVNÁ STENA SAMOSTATNÁ

6mm bezpečnostné sklo | dodávka v 1 balení

Zvláštne rozmery ¹⁾

Zvláštne rozmery ¹⁾		Typ	Šírka	Farba	Sklo		
Šírka	Výška	Kód	Rozmer	06=čierna matná 50=aluchróm	07=číre sklo	87=Screen 88=biele linky	
250 - 800	do 2000	D22F1	SM1	xx	07	314 €	xx 408 €
801 - 1400	do 2000	D22F1	SM2	xx	07	409 €	xx 613 €

D22WI3 JE MOŽNÉ KOMBINOVAŤ S DOPLNKOVOU BOČNOU STENOU D22F3 PRE L-MONTÁŽ POZRI STRANY 276-277.

PRÍSLUŠENSTVO NA OBJEDNÁVKU



D22SDK | TELESKOPICKÁ STROPNÁ VZPERA

- UPEVNENIE POMOCOU STROPNEJ VZPERY D22SDK

dĺžka stropnej vzpery 1500 mm | maximálna výška stropu pre kotvenie je 2900 mm

Typ	Farba	Dĺžka	Cena
Kód	06=čierna matná 50=aluchróm	Rozmer	
D22SDK	.xx.	1500	42 €

D22BTK3 | KRÁTKA OTOČNÁ STENA V 180° ²⁾ PRÍSLUŠENSTVO NA OBJEDNÁVKU

Profil + krátká otočná stena 400 mm | dĺžka vodorovnej vzpery 1200 mm | dodávka v 1 balení

Štandardné rozmery

Štandardné rozmery		Typ	Šírka	Farba	Sklo		
Šírka	Výška	Kód	Rozmer	06=čierna matná 50=aluchróm	07=číre sklo	87=Screen 88=biele linky	
400	2000	D22BTK3	0400	xx	07	263 €	xx 344 €

Zvláštne rozmery

200-600	do 2000	D22BTK3	SM1	xx	07	429 €	xx 693 €
---------	---------	---------	-----	----	----	-------	----------

PRÍPLATKY PRE D22BTK3

Skosenie / Výrez	Z.AUS.001 (vychádza sa z ceny zásteny za zvláštne rozmery)	Cena za ks	104 €
------------------	--	------------	-------

PRESTAVITELNÉ ŠÍRKY

Štandardné rozmery

1

Šírka	Pevná stena (-20 mm; +5 mm)
700	680-705
800	780-805
900	880-905
1000	980-1005
1200	1180-1205
1400	1380-1405

POZNÁMKY

1) - V PRÍPADE MONTÁŽE NA DLAŽBU JE NUTNÉ VZIAŤ V ÚVAHU ROZDIEL MEDZI NOMINÁLNOU A FYZICKOU ŠÍRKOU. POZRI TECHNICKÉ INFORMÁCIE NA KONCI KAPITOLY DIVERA.

2) - V PRÍPADE OBJEDNÁVKY D22BTK3 SM1 NUTNÉ OBJEDNÁŤ D22F1.



VAŇOVÉ ZÁSTENY

KOMFORTNÉ SPRCHOVANIE V MALÝCH KÚPEĽNIACH

Pohodlné sprchovanie aj v malých kúpeľniach, kde nie je miesto pre samostatný sprchovací kút - to nie je s vaňovými zástenami SanSwiss žiadny problém. Tieto vaňové zásteny Vám môžeme ponúknuť takmer vo všetkých našich typových radoch. Jednodielne, dvojdielne alebo trojdielne, rámové alebo bezrámové. Rozhodujúce je, aké je želanie zákazníka.

VAŇOVÉ ZÁSTENY

CADURA	344-345
SOLINO	346-349
EASY	350-351
TOP-LINE	352-361

V ponuke nasledujúce varianty dverí a bočných stien:

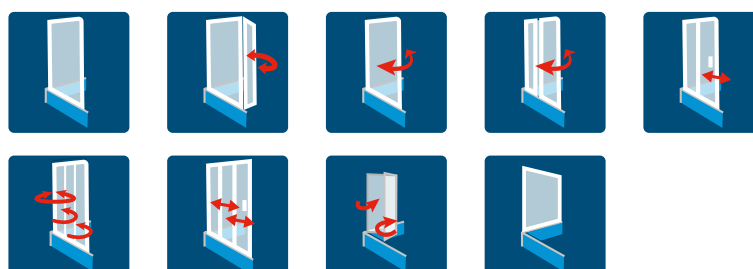

CADURA

SAFETY
GLASS
6 mm

2

Standard
1600 mm

Maximum
1400 mm

AQUA
PERLE

«ISOFT»

EN14428
A1

BLACK
LINE

↑
Vysvetlivky
k piktogramom
nájdete
na vnútornej
zadnej strane
obálky.



CAW2B G | aluchróm (50), číre sklo (07)



CAW2B G | čierna matná (06), číre sklo (07)



OBJEDNÁVACÍ KÓD NÁJDETE V ŠEDÝCH POLIACH:

CAW2B G 120 50 07 = CADURA vaňová zástena s posuvným dielom, pevný diel vľavo, šírka 1200 mm, výška 1600 mm, aluchróm, číre sklo

CAW2B | CADURA - VAŇOVÁ ZÁSTENA S POSUVNÝM DIELOM

6mm bezpečnostné sklo | 10mm prahová lišta | vodorovná stabilizačná vzpera 1500 mm

Štandardné rozmery

Štandardné rozmery			Typ	Pevný diel	Šírka	Farba	Sklo			
Šírka celková A	Šírka skla B	Výška	Kód	G=vľavo D=vpravo	Rozmer	06=čierna matná 50=aluchróm	07=číre	87=Screen		
1200	640	1600	CAW2B	x	120	xx	07	599 €	87	690 €
1400	740	1600	CAW2B	x	140	xx	07	637 €	87	737 €

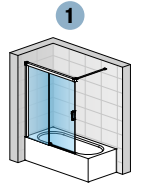

CAW2B G

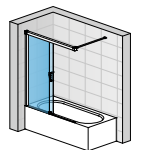
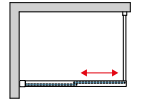

CAW2B G otvorená zástena

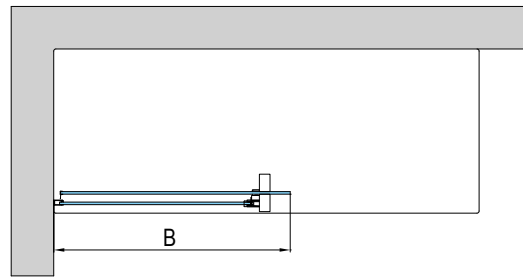
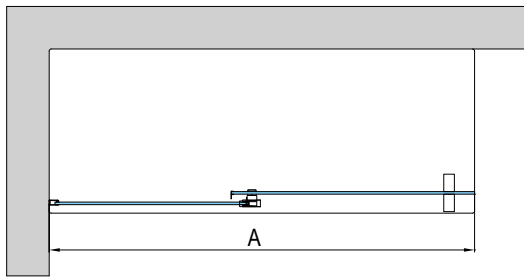

PRESTAVITELNÉ ŠÍRKY

Šírka od steny k vonkajšej hrane skla

Štandardné rozmery

Vaňová zástena

Šírka	Šírka A (-17 mm; +6 mm)	Šírka B (-17 mm; +6 mm)
1200	1183-1206	651
1400	1383-1406	751

1 Technické informácie na stranách 122-123.

Rozmery v mm. Ceny v EUR bez DPH. Zvláštne vyhotovenie nie je možné vrátiť.

SOLINO

SAFETY
GLASS
6 mm

3

Standard
1500 mm

Maximum
1200 mm

AQUA
PERLE

EN14428
2008
A1



**BLACK
LINE**

BLACK LINE:
Pohľadové diely
v čiernej matnej
farbe.

↑
Vysvetlivky
k piktogramom
nájdete
na vnútornej
zadnej strane
obálky.



SOLB1 | aluchróm (50), číre sklo (07)



SOEB1 | čierna matná (06), číre sklo (07)



SOEB1 | aluchróm (50), číre sklo (07)

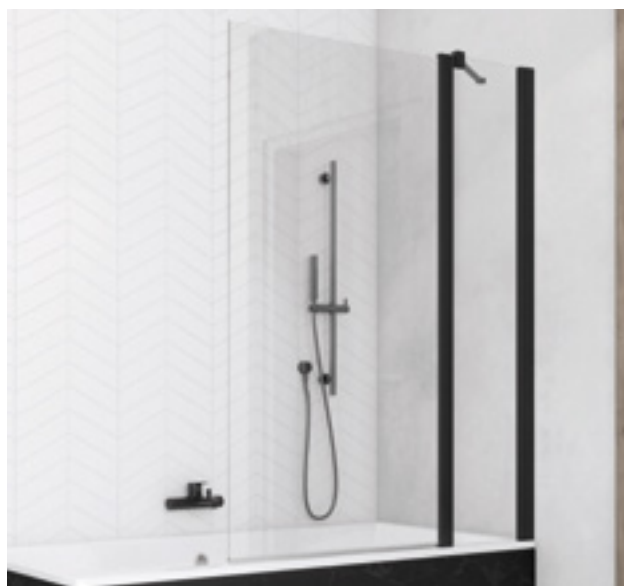

SOEB13 | čierna matná (06), číre sklo (07)



SOEB13 | aluchróm (50), číre sklo (07)

OBJEDNÁVACÍ KÓD NÁJDETE V ŠEDÝCH POLIACH:

SOLB1 0750 01 07 = SOLINO jednokřídlová vaňová zástena, šířka 750 mm, výška 1500 mm, matný elox, číre sklo



BLACK LINE

PRODUKTY SKLADOM

SOLB1 | SOLINO JEDNOKŘÍDLOVÁ VAŇOVÁ ZÁSTENA

6mm bezpečnostné sklo | 180° otváranie

Štandardné rozmery ^{1) 2)}

Štandardné rozmery ^{1) 2)}			Typ	Šírka	Farba	Sklo
Šírka celková A	Šírka skla B	Výška	Kód	Rozmer	01=matný elox 04=biela 50=aluchróm	07=číre 87=Screen 88=biele linky
750	685	1500	SOLB1	0750	xx	07 375 € xx 474 €
850	785	1500	SOLB1	0850	xx	07 411 € xx 510 €

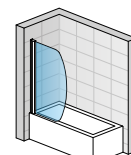

SOLB1

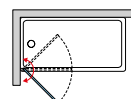
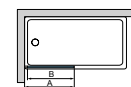
**SOEB1 | SOLINO JEDNOKŘÍDLOVÁ VAŇOVÁ ZÁSTENA**

6mm bezpečnostné sklo | 180° otváranie

Štandardné rozmery ¹⁾

Štandardné rozmery ¹⁾			Typ	Šírka	Farba	Sklo
Šírka celková A	Šírka skla B	Výška	Kód	Rozmer	01=matný elox 04=biela 06=čierna matná 50=aluchróm	07=číre 87=Screen 88=biele linky
750	685	1500	SOEB1	0750	xx	07 355 € xx 449 €
850	785	1500	SOEB1	0850	xx	07 392 € xx 487 €

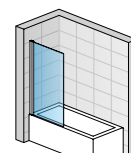

SOEB1

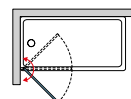
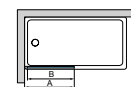
**SOEB13 | SOLINO JEDNOKŘÍDLOVÁ VAŇOVÁ ZÁSTENA S PEVNOU STENOU V ROVINE**

6mm bezpečnostné sklo | 180° otváranie | rohová vzpera

Štandardné rozmery ¹⁾

Štandardné rozmery ¹⁾			Typ	Šírka	Farba	Sklo
Šírka celková A	Šírka pevného dielu B	Výška	Kód	Rozmer	06=čierna matná 50=aluchróm	07=číre 87=Screen 88=biele linky
900	350	1500	SOEB13	090	xx	07 532 € xx 669 €
1000	350	1500	SOEB13	100	xx	07 555 € xx 692 €
1100	400	1500	SOEB13	110	xx	07 571 € xx 708 €
1200	450	1500	SOEB13	120	xx	07 605 € xx 758 €

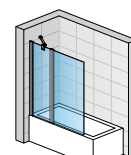

SOEB13

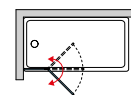
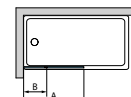

VAŇOVÉ ZÁSTENY

POZNÁMKY

- 1) - VAŇOVÁ ZÁSTENA JE SYMETRICKÁ A JE MOŽNÉ JU NAMONTOVAŤ VPRAVO AJ VĽAVO.
- 2) - UVEDENÁ ŠÍRKA ZODPOVEDÁ ŠÍRKE NAJŠIRŠEJ ČÁSTI SKLA.

SOLINO

SAFETY
GLASS
6 mm



Standard
1500 mm

Maximum
1200 mm

AQUA
PERLE



BLACK
LINE

BLACK LINE:
Pohľadové diely
v čiernej matnej
farbe.

↑
Vysvetlivky
k piktogramom
nájdete
na vnútornej
zadnej strane
obálky.



SOLB2 | aluchróm (50), číre sklo (07)



SOLB2 | čierna matná (06), číre sklo (07)

OBJEDNÁVACÍ KÓD NÁJDETE V ŠEDÝCH POLIACH:

SOLB2 G 090 50 07 = SOLINO dvojdielna skladacia zástena, montáž vľavo, šírka 900 mm, výška 1500 mm, aluchróm, číre sklo

**PRODUKTY
SKLADOM****SOLB2 | SOLINO DVOJDIELNA SKLADACIA ZÁSTENA**

6mm bezpečnostné sklo | 180° otváranie | integrované pánty sklo-sklo s otváraním len von

Štandardné rozmery			Typ	Montáž	Šírka	Farba	Sklo			
Šírka celková	Šírka B	Výška	Kód	G=vľavo D=vpravo	Rozmer	06=čierna matná 50=aluchróm	07=číre	87=Screen 88=biele linky		
900	511	1500	SOLB2	x	090	xx	07	502 €	xx	634 €
1000	561	1500	SOLB2	x	100	xx	07	518 €	xx	650 €
1100	611	1500	SOLB2	x	110	xx	07	533 €	xx	664 €
1200	661	1500	SOLB2	x	120	xx	07	549 €	xx	681 €

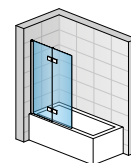

SOLB2G

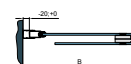
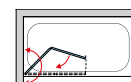

EASY

SAFETY
GLASS
6 mm



Standard
1500 mm

Maximum
1200 mm

AQUA
PERLE



↑
Vysvetlivky
k piktogramom
nájdete
na vnútornej
zadnej strane
obálky.



STR4P6B | aluchróm (50), číre sklo (07), rohová vzpera



STR4P6B + SMGE2 | aluchróm (50), číre sklo (07), vodorovná vzpera



OBJEDNÁVACÍ KÓD NÁJDETE V ŠEDÝCH POLIACH:

STR4P6B 090 50 07 = EASY pevná vaňová zástena, šírka 900 mm, výška 1500 mm, aluchróm, číre sklo

STR4P6B | EASY PEVNÁ VAŇOVÁ ZÁSTENA

6mm bezpečnostné sklo | rohová vzpera

Štandardné rozmery ¹⁾

Štandardné rozmery ¹⁾		Typ	Šírka	Farba	Sklo	
Šírka	Výška	Kód	Rozmer	50=aluchróm	07=číre	
700	1500	STR4P6B	070	50	07	351 €
750	1500	STR4P6B	075	50	07	353 €
800	1500	STR4P6B	080	50	07	368 €
900	1500	STR4P6B	090	50	07	386 €
1000	1500	STR4P6B	100	50	07	402 €
1200	1500	STR4P6B	120	50	07	437 €

Zvláštne rozmery ¹⁾

250 - 800	do 1500	STR4P6B	SM1	50	07	496 €
801 - 1200	do 1500	STR4P6B	SM2	50	07	606 €

PRODUKTY
SKLADOM

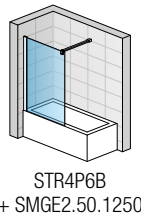
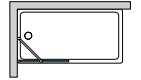
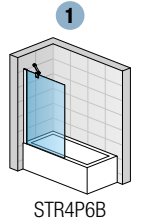

PRÍSLUŠENSTVO

Vodorovná vzpera, aluchróm, dĺžka 1250 mm	SMGE2.50.1250	86 €
---	---------------	------

PRESTAVITELNÉ ŠÍRKY

Štandardné rozmery

1

Šírka	Vaňová zástena (-12 mm; +5 mm)
700	688-705
750	738-755
800	788-805
900	888-905
1000	988-1005
1200	1188-1205

Zvláštne rozmery

(-12 mm; +5 mm)

napr.: 865 853-870

POZNÁMKY

1) - VAŇOVÁ ZÁSTENA JE SYMETRICKÁ A JE MOŽNÉ JU NAMONTOVAŤ VPRAVO AJ VĽAVO.

TOP-LINE

SAFETY
GLASS
6 mm

4

Standard
1500 mm

Maximum
1200 mm

AQUA
PERLE

EN 14228
A7



↑
Vysvetlivky
k piktogramom
nájdete
na vnútornej
zadnej strane
obálky.



TOPV + BTVK1 | aluchróm (50), číre sklo (07), vodorovná vzpera



TOPV + BTVK1 | aluchróm (50), číre sklo (07), stropná vzpera



BTVK1 - vodorovná vzpera



BTVP1 - stropná vzpera



OBJEDNÁVACÍ KÓD NÁJDETE V ŠEDÝCH POLIACH:

TOPV 0700 01 07 = TOP-LINE pevná vaňová zástena, šírka 700 mm, výška 1500 mm, matný elox, číre sklo

TOPV | TOP-LINE PEVNÁ VAŇOVÁ ZÁSTENA

K SAMOSTATNEJ VAŇOVEJ ZÁSTENE JE VŽDY NUTNÉ OBJEDNAŤ MONTÁŽNY SET BTVK1

6mm bezpečnostné sklo | chrómované plastové dieliky pri všetkých variantoch farieb profilov

Štandardné rozmery ¹⁾

Štandardné rozmery ¹⁾		Typ	Šírka	Farba ²⁾	Sklo	
Šírka	Výška	Kód	Rozmer	01=matný elox 04=biela 50=aluchróm	07=číre 22=Durlux	30=Mastercarré 49=satén
700	1500	TOPV	0700	xx	xx	222 € xx 302 €
750	1500	TOPV	0750	xx	xx	224 € xx 306 €
800	1500	TOPV	0800	xx	xx	239 € xx 319 €
900	1500	TOPV	0900	xx	xx	255 € xx 335 €
1000	1500	TOPV	1000	xx	xx	271 € xx 351 €
1200	1500	TOPV	1200	xx	xx	306 € xx 386 €

Zvláštne rozmery ¹⁾

250 - 800	1500	TOPV	SM1	xx	xx	335 € xx 416 €
801-1200	1500	TOPV	SM2	xx	xx	394 € xx 475 €

PRODUKTY
SKLADOM

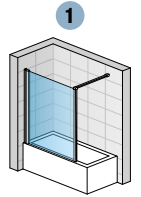

TOPV + BTVK1
vodorovná vzpera

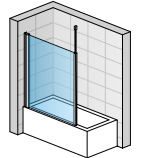

TOPV + BTVK1
stropná vzpera

BTVK1 | MONTÁŽNÝ SET: STROPNÁ ALEBO STABILIZAČNÁ VZPERA + KOTVIACI A UKONČOVACÍ PROFIL

teleskopická vodorovná alebo stabilizačná vzpera s možnosťou skrátenia na mieru, obe prevedenia v jednej sade | maximálna výška stropu pre kotvenie je 2900 mm

Dĺžka vodorovnej / stropnej vzpery	Typ	Farba ²⁾	Šírka	Cena
	Kód	01=matný elox 04=biela 50=aluchróm	Rozmer	
1500	BTVK1	xx	1500	135 €

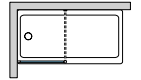

PRÍPLATKY

Skosenie / Výrez	Z.AUS.001 (vychádza sa z ceny zásteny za zvláštne rozmery)	Cena za ks	104 €
------------------	--	------------	-------

PRESTAVITEĽNÉ ŠÍRKY

Štandardné rozmery

1

Šírka	Vaňová zástena (-25 mm; 0 mm)
700	675-700
750	725-750
800	775-800
900	875-900
1000	975-1000
1200	1175-1200

Zvláštne rozmery

(-10 mm; +15 mm)

napr.: 865	855-880
------------	---------

POZNÁMKY

1) - VAŇOVÁ ZÁSTENA JE SYMETRICKÁ A JE MOŽNÉ JU NAMONTOVAŤ VPRAVO AJ VĽAVO.

2) - PRODUKTY SÉRIE TOP-LINE MOŽNO DODAŤ AJ V SANITÁRNEJ FARBE (SF), VIAC INFORMÁCIÍ NÁJDETE NA STRANE 16.

TOP-LINE

SAFETY
GLASS
6 mm

4

Standard
1500 mm

Maximum
1200 mm

AQUA
PERLE



↑
Vysvetlivky
k piktogramom
nájdete
na vnútornej
zadnej strane
obálky.



TOPV + BTVK2 | aluchróm (50), číre sklo (07), vodorovná vzpera



TOPV + BTVK2 | aluchróm (50), číre sklo (07), stropná vzpera



BTVK2 - vodorovná vzpera



BTVK2 - stropná vzpera

OBJEDNÁVACÍ KÓD NÁJDETE V ŠEDÝCH POLIACH:
TOPV 0700 01 07 = TOP-LINE pevná vaňová zástena, šírka 700 mm, výška 1500 mm, matný elox, číre sklo

TOPV | TOP-LINE PEVNÁ VAŇOVÁ ZÁSTENA
K SAMOSTATNEJ VAŇOVEJ ZÁSTENE JE VŽDY NUTNÉ OBJEDNAŤ MONTÁŽNY SET BTVK2

6mm bezpečnostné sklo | chrómované plastové dieliky pri všetkých variantoch farieb profilov

Štandardné rozmery ¹⁾

Štandardné rozmery ¹⁾		Typ	Šírka	Farba ²⁾	Sklo	
Šírka	Výška	Kód	Rozmer	01=matný elox 04=biela 50=aluchróm	07=číre 22=Durlux 30=Mastercarré 49=satén	
700	1500	TOPV	0700	xx	xx	222 € xx 302 €
750	1500	TOPV	0750	xx	xx	224 € xx 306 €
800	1500	TOPV	0800	xx	xx	239 € xx 319 €
900	1500	TOPV	0900	xx	xx	255 € xx 335 €
1000	1500	TOPV	1000	xx	xx	271 € xx 351 €
1200	1500	TOPV	1200	xx	xx	306 € xx 386 €

Zvláštne rozmery ¹⁾

250 - 800	1500	TOPV	SM1	xx	xx	335 € xx 416 €
801-1200	1500	TOPV	SM2	xx	xx	394 € xx 475 €

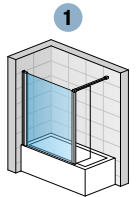

TOPV + BTVK2 vodorovná vzpera

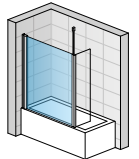

TOPV + BTVK2 stropná vzpera

BTVK2 | MONTÁŽNY SET S KRÁTKOU OTOČNOU STENOU 90°

6mm bezpečnostné sklo | štandardný profil + krátka otočná stena šírky 437 mm | dĺžka vodorovnej / stropnej vzpery 1500 mm | maximálna výška stropu pre kotvenie je 2900 mm

Štandardné rozmery ¹⁾

Štandardné rozmery ¹⁾		Typ	Šírka	Farba ²⁾	Sklo	
Šírka	Výška	Kód	Rozmer	01=matný elox 04=biela 50=aluchróm	07=číre 22=Durlux 30=Mastercarré 49=satén	
437	1500	BTVK2	0437	xx	xx	283 € xx 363 €

Zvláštne rozmery ¹⁾

200 - 600	1500	BTVK2	SM1	xx	xx	322 € xx 402 €
-----------	------	-------	-----	----	----	----------------

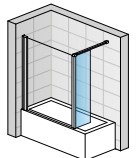
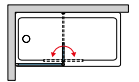

TOPV + BTVK2 vodorovná vzpera

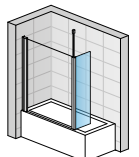

TOPV + BTVK2 stropná vzpera

PRÍPLATKY

Skosenie / Výrez	Z.AUS.001 (vychádza sa z ceny zásteny za zvláštne rozmery)	Cena za ks	104 €
------------------	--	------------	-------

PRESTAVITELNÉ ŠÍRKY
Štandardné rozmery

Šírka	Vaňová zástena (-25 mm; 0 mm)
700	675-700
750	725-750
800	775-800
900	875-900
1000	975-1000
1200	1175-1200

Zvláštne rozmery

napr.: 865	(-10 mm; +15 mm) 855-880
------------	-----------------------------

POZNÁMKY
1) - VAŇOVÁ ZÁSTENA JE SYMETRICKÁ A JE MOŽNÉ JU NAMONTOVAŤ VPRAVO AJ VĽAVO.

2) - PRODUKTY SÉRIE TOP-LINE MOŽNO DODAŤ AJ V SANITÁRNEJ FARBE (SF), VIAC INFORMÁCIÍ NÁJDETE NA STRANE 16.

TOP-LINE

SAFETY
GLASS
6 mm

4

Standard
1500 mm

Maximum
1200 mm

AQUA
PERLE



↑
Vysvetlivky
k piktogramom
nájdete
na vnútornej
zadnej strane
obálky.



TOPV + BTVK3 | aluchróm (50), číre sklo (07), vodorovná vzpera



TOPV + BTVK3 | aluchróm (50), číre sklo (07), stropná vzpera



BTVK3 - vodorovná vzpera



BTVK3 - stropná vzpera

OBJEDNÁVACÍ KÓD NÁJDETE V ŠEDÝCH POLIACH:
TOPV 0700 01 07 = TOP-LINE pevná vaňová zástena, šírka 700 mm, výška 1500 mm, matný elox, číre sklo

TOPV | TOP-LINE PEVNÁ VAŇOVÁ ZÁSTENA
K SAMOSTATNEJ VAŇOVEJ ZÁSTENE JE VŽDY NUTNÉ OBJEDNAŤ MONTÁŽNY SET BTVK3

6mm bezpečnostné sklo | chrómované plastové dieliky pri všetkých variantoch farieb profilov

Štandardné rozmery ¹⁾

Štandardné rozmery ¹⁾		Typ	Šírka	Farba ²⁾	Sklo			
Šírka	Výška	Kód	Rozmer	01=matný elox 04=biela 50=aluchróm	07=číre 22=Durlux 30=Mastercarré 49=satén			
700	1500	TOPV	0700	xx	xx	222 €	xx	302 €
750	1500	TOPV	0750	xx	xx	224 €	xx	306 €
800	1500	TOPV	0800	xx	xx	239 €	xx	319 €
900	1500	TOPV	0900	xx	xx	255 €	xx	335 €
1000	1500	TOPV	1000	xx	xx	271 €	xx	351 €
1200	1500	TOPV	1200	xx	xx	306 €	xx	386 €

Zvláštne rozmery ¹⁾

250 - 800	1500	TOPV	SM1	xx	xx	335 €	xx	416 €
801-1200	1500	TOPV	SM2	xx	xx	394 €	xx	475 €

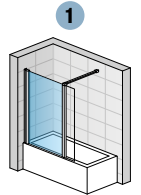

TOPV + BTVK3 vodorovná vzpera

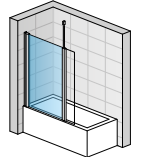

TOPV + BTVK3 stropná vzpera

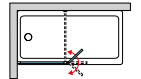
BTVK3 | MONTÁŽNY SET S KRÁTKOU OTOČNOU STENOU V 180°

6mm bezpečnostné sklo | štandardný profil + krátka otočná stena šírky 400 mm | dĺžka vodorovnej / stropnej vzpera 1500 mm | maximálna výška stropu pre kotvenie je 2900 mm

Štandardné rozmery ¹⁾

Štandardné rozmery ¹⁾		Typ	Šírka	Farba ²⁾	Sklo			
Šírka	Výška	Kód	Rozmer	01=matný elox 04=biela 50=aluchróm	07=číre 22=Durlux 30=Mastercarré 49=satén			
400	1500	BTVK3	0400	xx	xx	338 €	xx	417 €

Zvláštne rozmery ¹⁾

200 - 600	1500	BTVK3	SM1	xx	xx	362 €	xx	441 €
-----------	------	-------	-----	----	----	-------	----	-------

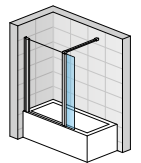

TOPV + BTVK3 vodorovná vzpera

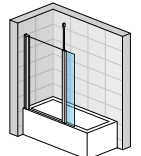

TOPV + BTVK3 stropná vzpera

PRÍPLATKY

Skosenie / Výrez	Z.AUS.001 (vychádza sa z ceny zásteny za zvláštne rozmery)	Cena za ks	104 €
------------------	--	------------	-------

PRESTAVITEĽNÉ ŠÍRKY
Štandardné rozmery

Šírka	Vaňová zástena (-25 mm; 0 mm)
700	675-700
750	725-750
800	775-800
900	875-900
1000	975-1000
1200	1175-1200

Zvláštne rozmery

napr.: 865	(-10 mm; +15 mm) 855-880
------------	-----------------------------

POZNÁMKY
1) - VAŇOVÁ ZÁSTENA JE SYMETRICKÁ A JE MOŽNÉ JU NAMONTOVAŤ VPRAVO AJ VĽAVO.

2) - PRODUKTY SÉRIE TOP-LINE MOŽNO DODÁŤ AJ V SANITÁRNEJ FARBE (SF), VIAC INFORMÁCIÍ NÁJDETE NA STRANE 16.

TOP-LINE

SAFETY
GLASS
6 mm

4

Standard
1500 mm

Maximum
1800 mm

max.
1200 mm

AQUA
PERLE

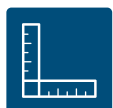

↑
Vysvetlivky
k piktogramom
nájdete
na vnútornej
zadnej strane
obálky.



TOPB2 + TOPV I aluchróm (50), číre sklo (07)



TOPB2 I aluchróm (50), číre sklo (07)

OBJEDNÁVACÍ KÓD NÁJDETE V ŠEDÝCH POLIACH:
TOPB2 1600 01 07 = TOP-LINE vaňové posuvné dvere s pevnou stenou v rovine, šírka 1600 mm, výška 1500 mm, matný elox, číre sklo

TOPB2 | VAŇOVÉ POSUVNÉ DVERE S PEVNOU STENOU V ROVINE

6mm bezpečnostné sklo | magnetické tesnenie | chrómované plastové dieliky pri všetkých variantoch farieb profilov

Štandardné rozmery ¹⁾

Štandardné rozmery ¹⁾				Typ	Šírka	Farba ²⁾	Sklo	
Šírka	Šírka vstupu	Šírka pevného dielu	Výška	Kód	Rozmer	01=matný elox 04=biela 50=aluchróm	07=číre 22=Durlux	30=Mastercarré 49=satén
1600	680	796	1500	TOPB2	1600	xx	xx	514 € xx 659 €
1700	730	846	1500	TOPB2	1700	xx	xx	530 € xx 674 €
1800	780	896	1500	TOPB2	1800	xx	xx	542 € xx 686 €

Zvláštne rozmery ¹⁾

1200-1800	podľa šírky dverí	1500	TOPB2	SM1	xx	xx	695 € xx 840 €
-----------	-------------------	------	-------	-----	----	----	----------------

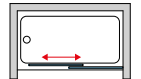
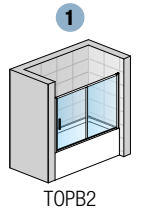
TOPV | BOČNÁ STENA VAŇOVÁ

6mm bezpečnostné sklo

Štandardné rozmery ¹⁾

Štandardné rozmery ¹⁾				Typ	Šírka	Farba ²⁾	Sklo	
Šírka	Výška	Kód	Rozmer	01=matný elox 04=biela 50=aluchróm	07=číre 22=Durlux	30=Mastercarré 49=satén		
700	1500	TOPV	0700	xx	xx	222 € xx 302 €		
750	1500	TOPV	0750	xx	xx	224 € xx 306 €		
800	1500	TOPV	0800	xx	xx	239 € xx 319 €		

Zvláštne rozmery ¹⁾

250 - 800	1500	TOPV	SM1	xx	xx	335 € xx 416 €
801-1200	1500	TOPV	SM2	xx	xx	394 € xx 475 €

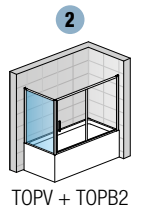
PRÍPLATKY IBA PRE BOČNÚ STENU

Skosenie / Výrez	Z.AUS.001 (vychádza sa z ceny zásteny za zvláštne rozmery)	Cena za ks	104 €
------------------	--	------------	-------

PRESTAVITELNÉ ŠÍRKY
Štandardné rozmery

Šírka	1		2	
	Dvere v nike (-25 mm; +25 mm)	Dvere + bočná stena v 90° (-25 mm; 0 mm)	Bočná stena v 90° (-25 mm; 0 mm)	
700	-	-	675-700	
750	-	-	725-750	
800	-	-	775-800	
1600	1575-1625	1575-1600	-	
1700	1675-1725	1675-1700	-	
1800	1775-1825	1775-1800	-	

Zvláštne rozmery

	(-25 mm; +25 mm)	(-10 mm; +15 mm)	(-10 mm; +15 mm)
napr.: 1500 / 965	1475-1525	1490-1515	955-980

POZNÁMKY

- 1) - VAŇOVÁ ZÁSTENA JE SYMETRICKÁ A JE MOŽNÉ JU NAMONTOVAŤ VPRAVO AJ VĽAVO.
- 2) - PRODUKTY SÉRIE TOP-LINE MOŽNO DODAŤ AJ V SANITÁRNEJ FARBE (SF), VIAC INFORMÁCIÍ NÁJDETE NA STRANE 16.

TOP-LINE

SAFETY
GLASS
6 mm/
3 mm



Standard
1500 mm

Maximum
1800 mm

max.
1200 mm

AQUA
PERLE



↑
Vysvetlivky
k piktogramom
nájdete
na vnútornej
zadnej strane
obálky.



TOW3 + TOPV | aluchróm (50), číre sklo (07)

OBJEDNÁVACÍ KÓD NÁJDETE V ŠEDÝCH POLIACH:
TOW3 G 1700 01 07 = TOP-LINE trojdielne posuvné dvere, blokovaná strana vľavo, šírka 1700 mm, výška 1500 mm, matný elox, číre sklo

TOW3 | TOP-LINE TROJDIELNE POSUVNÉ DVERE - POSUVNÉ

3mm bezpečnostné sklo | magnetické tesnenie | chrómované plastové dieliky pri všetkých variantoch farieb profilov

Štandardné rozmery ¹⁾

Štandardné rozmery ¹⁾				Typ	Blokovaná strana	Šírka	Farba ²⁾		Sklo		
Šírka	Šírka vstupu	Šírka pevného dielu	Výška	Kód	G=vľavo D=vpravo	Rozmer	01=matný elox 04=biela 50=aluchróm	07=číre 22=Durlux	49=satén		
1500	875	533	1500	TOW3	x	1500	xx	xx	509 €	49	588 €
1600	943	567	1500	TOW3	x	1600	xx	xx	522 €	49	598 €
1700	1007	600	1500	TOW3	x	1700	xx	xx	539 €	49	620 €
1800	1073	633	1500	TOW3	x	1800	xx	xx	553 €	49	634 €

Zvláštne rozmery ¹⁾

1000-1800	podľa šírky dverí	1400-1500	TOW3	x	SM1	xx	xx	720 €	49	798 €
-----------	-------------------	-----------	------	---	-----	----	----	-------	----	-------

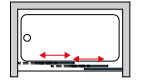
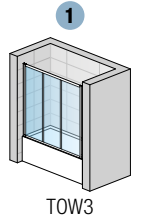
TOPV | BOČNÁ STENA VAŇOVÁ

6mm bezpečnostné sklo

Štandardné rozmery

Štandardné rozmery		Typ	Šírka	Farba ²⁾		Sklo		
Šírka	Výška	Kód	Rozmer	01=matný elox 04=biela 50=aluchróm	07=číre 22=Durlux	49=satén		
700	1500	TOPV	0700	xx	xx	222 €	xx	302 €
750	1500	TOPV	0750	xx	xx	224 €	xx	306 €
800	1500	TOPV	0800	xx	xx	239 €	xx	319 €

Zvláštne rozmery

250 - 800	1500	TOPV	SM1	xx	xx	335 €	xx	416 €
801-1200	1500	TOPV	SM2	xx	xx	394 €	xx	475 €

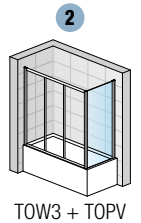
PRÍPLATKY IBA PRE BOČNÚ STENU

Skosenie / Výrez	Z.AUS.001 (vychádza sa z ceny zásteny za zvláštne rozmery)	Cena za ks	104 €
------------------	--	------------	-------

PRESTAVITEĽNÉ ŠÍRKY
Štandardné rozmery

Šírka	1		2	
	Dvere v nische (-25 mm; +25 mm)	Dvere + bočná stena v 90° (-25 mm; 0 mm)	Bočná stena v 90° (-25 mm; 0 mm)	
700	-	-	675-700	
750	-	-	725-750	
800	-	-	775-800	
1500	1475-1525	1475-1500	-	
1600	1575-1625	1575-1600	-	
1700	1675-1725	1675-1700	-	
1800	1775-1825	1775-1800	-	

Zvláštne rozmery

	(-25 mm; +25 mm)	(-10 mm; +15 mm)	(-10 mm; +15 mm)
napr.: 1125 / 965	1100-1150	1115-1140	955-980

POZNÁMKY

- DO OBJEDNÁVKY JE NUTNÉ UVIESŤ, ČI BLOKOVANÁ STRANA BUDE VPRAVO ALEBO VĽAVO.
- PRODUKTY SÉRIE TOP-LINE MÔŽNO DODÁŤ AJ V SANITÁRNEJ FARBE (SF), VIAC INFORMÁCIÍ NÁJDETE NA STRANE 16.





SPRCHOVÉ VANIČKY

MODERNÉ VANIČKY Z LIATEHO MRAMORU

Elegantný a moderný dizajn v kombinácii s vysokou funkčnosťou a širokým výberom tvarov i veľkostí. SanSwiss nájde ideálne riešenie vaničky do každej kúpeľne - či už sa jedná o malé kúpeľne s obmedzeným priestorom pre sprchovací kút alebo o veľkorysú wellness zónu. Sprchová vanička **ILA** ponúka nadčasový dizajn s moderným krytom sifónu v najrôznejších farbách. Sprchová vanička **LIVADA** vyniká nielen jedinečným a čistým dizajnom, vysokou kvalitou, ale aj univerzálnym okrúhlym sifónom s decentným štvorhranným krytom vo farbe vaničky.

VANIČKY:

ILA	364-371
LIVADA	372-381
PREDNÉ KRYCIE PANELY	382-383

ILA

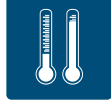

↑
Vysvetlivky
k piktogramom
nájdete
na vnútornej
zadnej strane
obálky.



WIQ I štvorcová vanička z liateho mramoru, biely kryt sifónu, biela vanička



Štandardne dodávané príslušenstvo



SIWI.04 I dvojkomorový sifón

FAREBNÉ VARIANTY

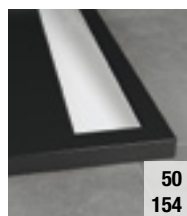



PRODUKTY
SKLADOM

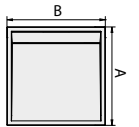
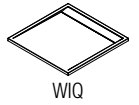

OBJEDNÁVACÍ KÓD NÁJDETE V ŠEDÝCH POLIACH:

WIQ 080 04 04 = ILA štvorcová vanička z liateho mramoru, šírka 800 mm, biely kryt sifónu, biela vanička

WIQ | ŠTVORCOVÁ VANIČKA

dvojkomorový sifón SIWI | kryt sifónu z hliníkového profilu v rôznych farbách | sada pre čistenie povrchu vaničky | montážne príslušenstvo | balenie v 2 kartónoch (vanička + príslušenstvo) | nastaviteľné nožičky - voliteľné príslušenstvo

Šírka A x B	Výška	Hmotnosť brutto (kg)	Počet nožičiek	Typ		Rozmer		Farba krytu sifónu		Farba vaničky	
				Kód	Šírka	04=biela 06=čierna matná 50=aluchróm	04=biela	154=čierny granit			
800 x 800	30	32	5	WIQ	080	xx	04	330 €	154	386 €	
900 x 900	30	40	5	WIQ	090	xx	04	377 €	154	445 €	
1000 x 1000	35	57	8	WIQ	100	xx	04	534 €	154	617 €	

Ďalšie produkty skladom : WIQ 090 04 04, WIQ 090 06 154 a WIQ 100 04 04.

NOŽIČKY - VOLITELNÉ PRÍSLUŠENSTVO

vaničku je možné namontovať na nožičky | nožičky sú výškovo nastaviteľné od 85 do 140 mm

	Typ		Cena	
	Počet nožičiek	Počet balení	Kód	
	5	1	FWU.5	28 €
	8	1	FWU.8	42 €

DOPLNKY

Protišmyková úprava na biele vaničky (na objednávku)	AR1	111 €
Opravná sada na biele vaničky z liateho mramoru (dvojsložkový epoxidový tmel)	REPAIRKIT	37 €
Clean & Shine - čistiaci a ochranná pasta na vaničky z liateho mramoru, 110 ml	CSHINE	17 €

PREDNÉ PANELE PRE SPRCHOVÉ VANIČKY ILA NÁJDETE NA STR. 383.



WIQ | štvorcová vanička z liateho mramoru, aluchrómový kryt sifónu, biela vanička

ILA



↑
Vysvetlivky
k piktogramom
nájdete
na vnútornej
zadnej strane
obálky.



WIA I obdĺžniková vanička z liateho mramoru, biely kryt sifónu, biela vanička



Štandardne dodávané príslušenstvo



SIWI.04 I dvojkomorový sifón

FAREBNÉ VARIANTY

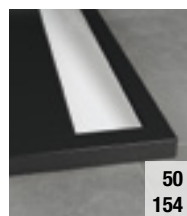



OBJEDNÁVACÍ KÓD NÁJDETE V ŠEDÝCH POLIACH:

WIA 80 100 04 04 = ILA obdĺžniková vanička z liateho mramoru, šírka A 800 mm, šírka B 1000 mm, biely kryt sifónu, biela vanička

PRODUKTY
SKLADOM

WIA | OBDĽŽNIKOVÁ VANIČKA

dvojkomorový sifón SIWI | kryt sifónu z hliníkového profilu v rôznych farbách | sada pre čistenie povrchu vaničky | montážne príslušenstvo | balenie v 2 kartónoch (vanička + príslušenstvo) | nastaviteľné nožičky - voliteľné príslušenstvo

Šírka A x B	Výška	Hmotnosť brutto (kg)	Počet nožičiek	Kód	Rozmer		Farba krytu sifónu			Farba vaničky	
					Šírka A	Šírka B	04=biela 06=čierna matná 50=aluchróm	04=biela	154=čierny granit		
800 x 900	30	42	5	WIA	80	090	xx	04	406 €	154	495 €
800 x 1000	35	47	8	WIA	80	100	xx	04	450 €	154	542 €
800 x 1200	35	55	8	WIA	80	120	xx	04	621 €	154	738 €
900 x 1000	35	52	8	WIA	90	100	xx	04	500 €	154	591 €
900 x 1100	35	52	8	WIA	90	110	xx	04	591 €	154	698 €
900 x 1200	35	62	8	WIA	90	120	xx	04	680 €	154	806 €
900 x 1400	35	71	8	WIA	90	140	xx	04	770 €	154	916 €
900 x 1500	35	76	8	WIA	90	150	xx	04	818 €	154	973 €
900 x 1600	35	81	8	WIA	90	160	xx	04	863 €	154	1 026 €

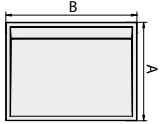
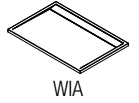

Ďalšie produkty sklalom : WIA 80 090 04 04, WIA 80 100 04 04, WIA 80 120 04 04, WIA 80 120 06 154, WIA 90 120 06 154.

NOŽIČKY - VOLITELNÉ PRÍSLUŠENSTVO

vaničku je možné namontovať na nožičky | nožičky sú výškovo nastaviteľné od 85 do 140 mm

			Kód	Cena
	Počet nožičiek	Počet balení	Kód	
	5	1	FWU.5	28 €
	8	1	FWU.8	42 €

DOPLNKY

Protišmyková úprava na biele vaničky (na objednávku)	AR1	111 €
Opravná sada na biele vaničky z liateho mramoru (dvojitý epoxidový tmel)	REPAIRKIT	37 €
Clean & Shine - čistiaca a ochranná pasta na vaničky z liateho mramoru, 110 ml	CSHINE	17 €

PREDNÉ PANELE PRE SPRCHOVÉ VANIČKY ILA NÁJDETE NA STR. 382.



WIA | obdĺžniková vanička, aluchrómový kryt sifónu, biela vanička

ILA



↑
Vysvetlivky
k piktogramom
nájdete
na vnútornej
zadnej strane
obálky.



WIR I štvrtkruhová vanička z liateho mramoru, biely kryt sifónu, biela vanička



Štandardne dodávané príslušenstvo



SIWI.04 | dvojkomorový sifón

FAREBNÉ VARIANTY

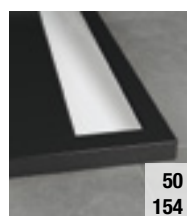



OBJEDNÁVACÍ KÓD NÁJDETE V ŠEDÝCH POLIACH:

WIR 55 080 04 04 = ILA štvrtkruhová vanička z liateho mramoru, rádius 550 mm, šírka 800 mm, biely kryt sifónu, biela vanička

PRODUKTY
SKLADOM

WIR | ŠTVRTKRUHOVÁ VANIČKA

dvojkomorový sifón SIWI | kryt sifónu z hliníkového profilu v rôznych farbách | sada pre čistenie povrchu vaničky | montážne príslušenstvo | balenie v 2 kartónoch (vanička + príslušenstvo) | nastaviteľné nožičky - voliteľné príslušenstvo

Šírka A x B	Výška	Hmotnosť brutto (kg)	Počet nožičiek	Typ	Rádius	Rozmer	Farba krytu sifónu		Farba vaničky		
							Kód	55=550 mm	Šírka	04=biela 06=čierna matná 50=aluchróm	04=biela
800 x 800	30	29	5	WIR	55	080	xx	04	308 €	154	359 €
900 x 900	30	36	5	WIR	55	090	xx	04	363 €	154	428 €
1000 x 1000	35	53	8	WIR	55	100	xx	04	504 €	154	591 €

Ďalšie produkty skladom : WIR550900404, WIR551000404, WIR5509006154.

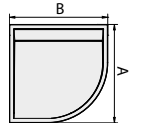

NOŽIČKY - VOLITELNÉ PRÍSLUŠENSTVO

vaničku je možné namontovať na nožičky | nožičky sú výškovo nastaviteľné od 85 do 140 mm

	Kód		Cena	
	Počet nožičiek	Počet balení	Kód	
	5	1	FWU.5	28 €
	8	1	FWU.8	42 €

DOPLNKY

Protišmyková úprava na biele vaničky (na objednávku)	AR1	111 €
Opravná sada na biele vaničky z liateho mramoru (dvojfázový epoxidový tmel)	REPAIRKIT	37 €
Clean & Shine - čistiaci a ochranná pasta na vaničky z liateho mramoru, 110 ml	CSHINE	17 €

PREDNÉ PANELE PRE SPRCHOVÉ VANIČKY ILA NÁJDETE NA STR. 383.



WIR | štvrtkruhová vanička z liateho mramoru, aluchrómový kryt sifónu, biela vanička

ILA | TECHNICKÉ INFORMÁCIE

Sprchové vaničky ILA sú vyrobené z kompozitného liateho mramoru a na povrchu vybavené špeciálnou povrchovou úpravou Gelcoat z polyesterovej živice. Sú superploché, tlmia hluk poskytujú tepelnú izoláciu. Všetky vaničky ILA spĺňajú kritériá normy EN 14527:2006, ktorá špecifikuje požiadavky na vane a sprchové kúty.



EN 14527:2006

Tieto kritériá boli v testoch overené:

Čistiteľnosť

- Povrch vaničky, ktorý prichádza do styku s vodou, je dokonale hladký, nezmáčavý a bez neprístupných rohov, ktoré by zhoršovali čistiteľnosť. Povrch je ľahko udržiavateľný.

Vypúšťanie vody

- Všetka voda odteká z celej plochy dna vaničky až do hraničnej hodnoty povrchového napätia veľmi malých kvapiek vody.

Trvanlivosť čistiteľnosti

- Vlastnosti materiálu vaničky a jej povrchu, ktorý prichádza do styku s vodou, umožňujú čistiteľnosť najmenej 20 rokov.

Stabilita dna

- Pri správnej montáži stabilita dna vaničky zaručuje, že aj pri zaťažení 150 kg nedôjde k žiadnej trvalej deformácii ani iným vadám, napr. trhlinám, ktoré by mali za následok nesprávnu funkciu vypúšťania vody.

Odolnosť voči chemikáliám

- Pri skúškach sa preukázala odolnosť vaničky proti stanoveným chemikáliám a farbivám prostriedkom.

Odolnosť voči zmenám teploty

- Vanička bola podrobená testom, kde sa v 100 nepretržitých cykloch striedavo púšťala do vaničky voda s teplotou 75 °C a 14°C. Pri skúšaní neboli zistené žiadne známky deformácie ani iných väd (napr. popraskanie).

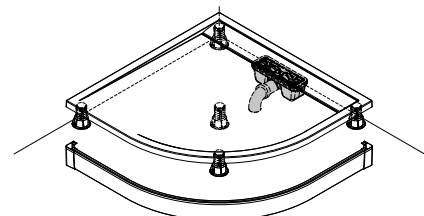
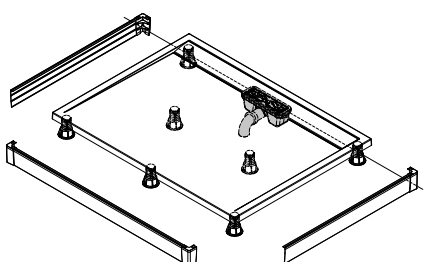
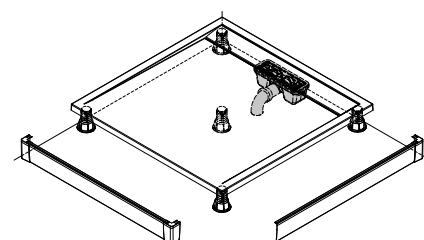
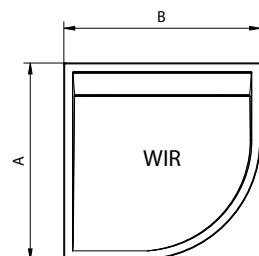
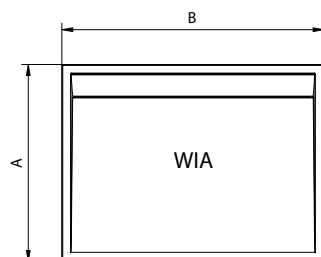
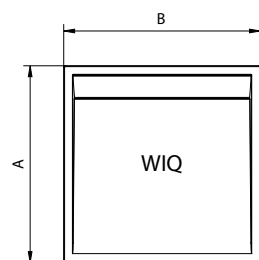

	Šírka		Výška	Počet
	A	B	(mm)	nožičiek (ks)
WIQ	800	800	30	5
	900	900	30	5
	1000	1000	35	8
WIA	800	900	30	5
	800	1000	35	8
	800	1200	35	8
	900	1000	35	8
	900	1100	35	8
	900	1200	35	8
	900	1400	35	8
WIR	900	800	30	5
	900	900	30	5
	1000	1000	35	8

DVOJKOMOROVÝ SIFÓN SIWI.04

- Prietoknosť až 38 l/min
- Vrchné čistenie
- Čiastočná samočistiteľnosť
- Výška hladiny 50 mm
- Menovitý priemer odtokového potrubia DN 50

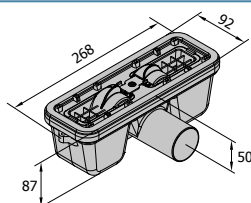

STAVEBNÁ PRIPRAVENOSŤ

1) VANIČKA INŠTALOVANÁ NA NOŽIČKY - S PREDNÝM PANELOM ALEBO OBMUROVANÁ

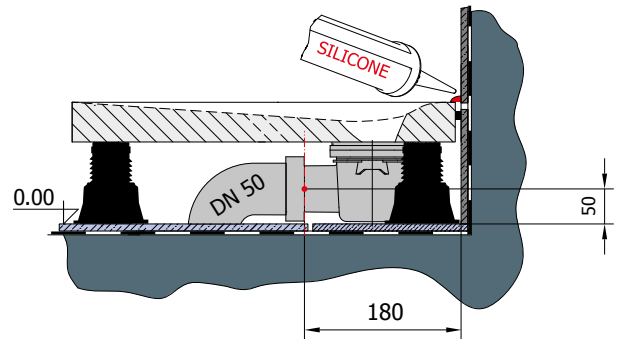
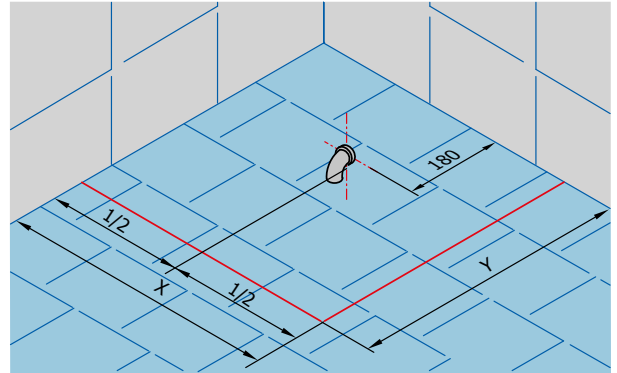
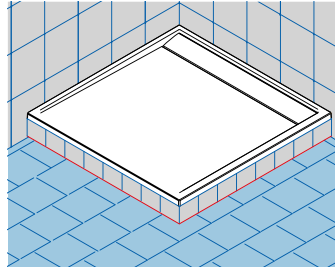
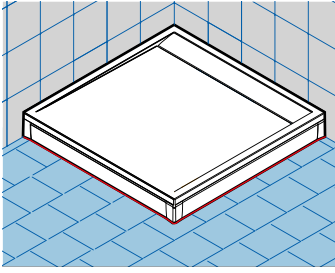

2) VANIČKA INŠTALOVANÁ NA PODLAHU

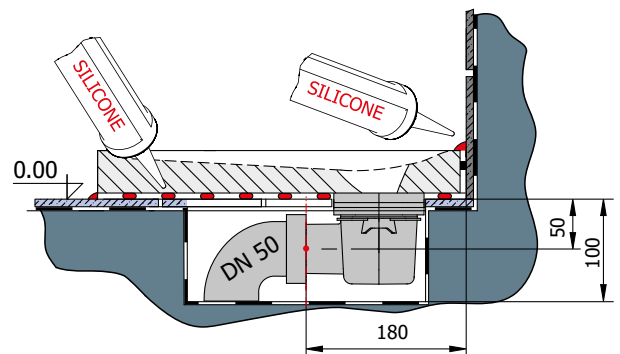
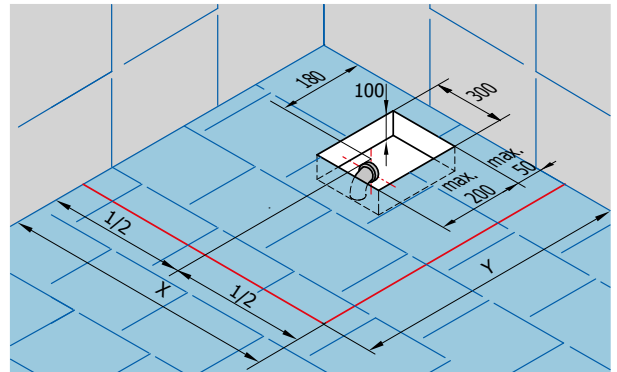
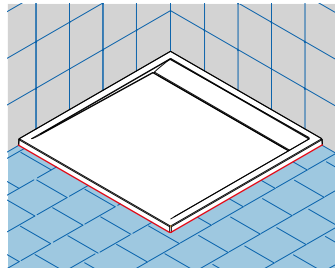

LIVADA



↑
Vysvetlivky
k piktogramom
nájdete
na vnútornej
zadnej strane
obálky.



W20Q | štvorcová vanička z liateho mramoru, biela vanička



PWIL | hliníkový predný panel pre štvorcovú vaničku



SIWL | Sifón Ø 90 mm, prechodové koleno 40/50 mm
pre vaničky Livada

FAREBNÉ VARIANTY





PRODUKTY
SKLADOM

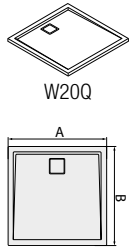

OBJEDNÁVACÍ KÓD NÁJDETE V ŠEDÝCH POLIACH:

W20Q 080 04 = LIVADA štvorcová vanička z liateho mramoru, šírka 800 mm, biela vanička

W20Q | ŠTVORCOVÁ VANIČKA

otvor pre sifón s priemerom 90 mm | moderný štvorcový kryt sifónu | nastaviteľné nožičky - voliteľné príslušenstvo

				Typ	Rozmer	Farba vaničky		
Šírka A x B	Výška	Hmotnosť brutto (kg)	Počet nožičiek	Kód	Šírka	04=biela		
800 x 800	35	24	5	W20Q	080	04	240 €	
900 x 900	35	29	5	W20Q	090	04	282 €	
1000 x 1000	37	41	8	W20Q	100	04	339 €	

NOŽIČKY - VOLITELNÉ PRÍSLUŠENSTVO

vaničku je možné namontovať na nožičky | nožičky sú výškovo nastaviteľné od 85 do 140 mm

		Kód	Cena
Počet nožičiek	Počet balení	Kód	
	5	FWU.5	28 €
	8	FWU.8	42 €

DOPLNKY

Sifón 90 mm + prechodové koleno 40/50 mm	SIWL	26 €
Clean & Shine - čistiaca a ochranná pasta na vaničky z liateho mramoru, 110 ml	CSHINE	17 €
Protišmyková úprava na biele vaničky (na objednávku)	AR1	111 €
Opravná sada na biele vaničky z liateho mramoru (dvojsložkový epoxidový tmel)	REPAIRKIT	37 €

PREDNÉ PANELE PRE ŠTVORCOVÉ SPRCHOVÉ VANIČKY LIVADA NÁJDETE NA STR. 383.

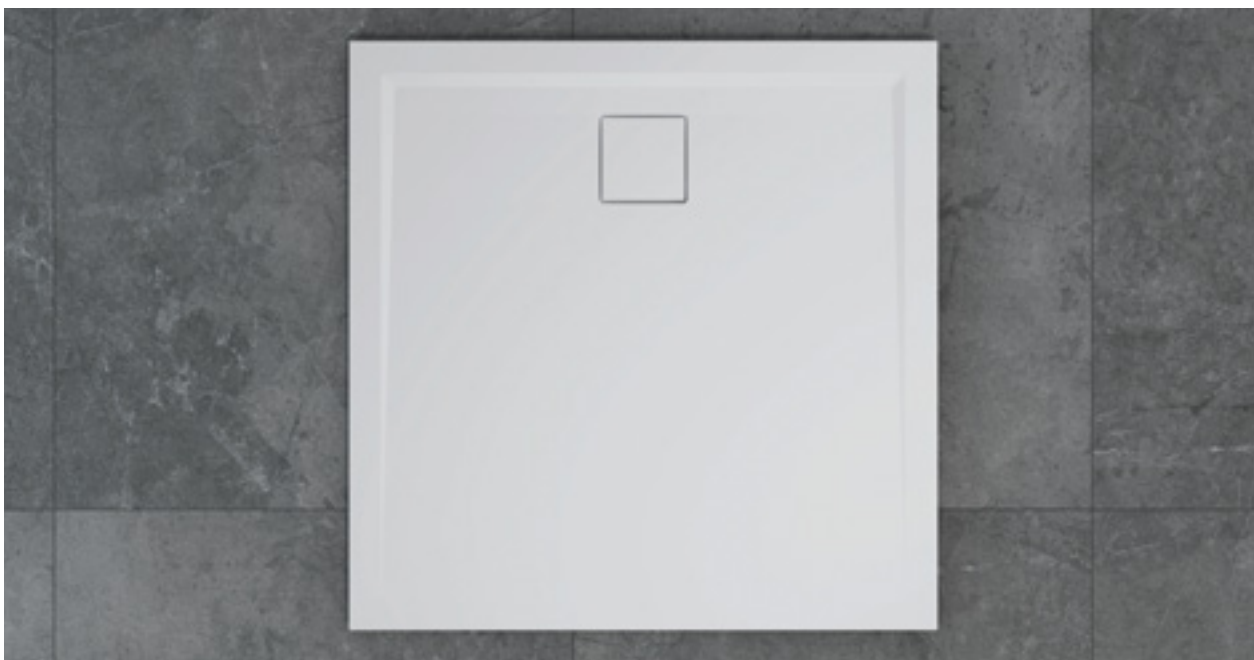

W20Q | štvorcová vanička z liateho mramoru, biela vanička

Technické informácie na stranách 380-381.

Rozmery v mm. Ceny v EUR bez DPH. Zvláštne vyhotovenie nie je možné vrátiť.

LIVADA



↑
Vysvetlivky
k piktogramom
nájdete
na vnútornej
zadnej strane
obálky.



W20AS | obdĺžniková vanička z liateho mramoru so sifónom na kratšej strane, biela vanička



PWIL | hliníkový predný panel pre obdĺžnikovú vaničku



SIWL | Sifón Ø 90 mm, prechodové koleno 40/50 mm pre vaničky Livada

FAREBNÉ VARIANTY



04



OBJEDNÁVACÍ KÓD NÁJDETE V ŠEDÝCH POLIACH:

W20AS 070 90 04 = LIVADA obdĺžniková vanička z liateho mramoru so sífonom na kratšej strane, šírka A 700 mm, šírka B 900 mm, biela vanička

PRODUKTY
SKLADOM

W20AS | OBDĹŽNIKOVÁ VANIČKA SO SIFÓNOM NA KRATŠEJ STRANE

otvor pre sífón s priemerom 90 mm | moderný štvorcový kryt sífónu | nastaviteľné nožičky - voliteľné príslušenstvo

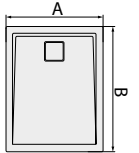
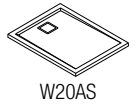

Šírka A x B	Výška	Hmotnosť brutto (kg)	Počet nožičiek	Typ		Rozmer		Farba vaničky	
				Kód	Šírka A	Šírka B	04=biela		
700 x 900	35	24	5	W20AS	070	090	04	240 €	
700 x 1000	35	27	8	W20AS	070	100	04	278 €	
700 x 1200	37	32	8	W20AS	070	120	04	303 €	
700 x 1400	37	37	8	W20AS	070	140	04	339 €	
700 x 1600	37	42	8	W20AS	070	160	04	365 €	
750 x 1700	35	52	8	W20AS	075	170	04	420 €	
800 x 900	35	26	5	W20AS	080	090	04	270 €	
800 x 1000	35	30	8	W20AS	080	100	04	291 €	
800 x 1100	37	32	8	W20AS	080	110	04	308 €	
800 x 1200	37	35	8	W20AS	080	120	04	328 €	
800 x 1400	37	41	8	W20AS	080	140	04	365 €	
800 x 1600	37	46	8	W20AS	080	160	04	411 €	
900 x 1000	35	33	8	W20AS	090	100	04	308 €	
900 x 1100	37	36	8	W20AS	090	110	04	328 €	
900 x 1200	37	38	8	W20AS	090	120	04	353 €	
900 x 1400	37	45	8	W20AS	090	140	04	395 €	
900 x 1600	37	51	8	W20AS	090	160	04	436 €	
900 x 1700	37	55	8	W20AS	090	170	04	466 €	
900 x 1800	37	58	8	W20AS	090	180	04	493 €	

NOŽIČKY - VOLITELNÉ PRÍSLUŠENSTVO

vaničku je možné namontovať na nožičky | nožičky sú výškovo nastaviteľné od 85 do 140 mm

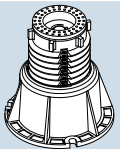
	Kód		Cena	
	Počet nožičiek	Počet balení	Kód	
	5	1	FWU.5	28 €
	8	1	FWU.8	42 €

DOPLNKY

Sífón 90 mm + prechodové koleno 40/50 mm	SIWL	26 €
Clean & Shine - čistiaca a ochranná pasta na vaničky z liateho mramoru, 110 ml	CSHINE	17 €
Protišmyková úprava na biele vaničky (na objednávku)	AR1	111 €
Opravná sada na biele vaničky z liateho mramoru (dvojzložkový epoxidový tmel)	REPAIRKIT	37 €

PREDNÉ PANELE PRE OBDĹŽNIKOVÉ SPRCHOVÉ VANIČKY LIVADA NÁJDETE NA STR. 382.



W20AS | Obdĺžniková vanička z liateho mramoru so sífonom na kratšej strane, biela vanička

Technické informácie na stranách 380-381.

Rozmery v mm. Ceny v EUR bez DPH. Zvláštne vyhotovenie nie je možné vrátiť.

LIVADA

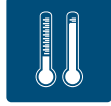

↑
Vysvetlivky
k piktogramom
nájdete
na vnútornej
zadnej strane
obálky.



W20AL | obdĺžniková vanička z liateho mramoru so sifónom na dlhšej strane, biela vanička



PWIL | hliníkový predný panel pre obdĺžnikovú vaničku



SIWL | Sifón Ø 90 mm, prechodové koleno 40/50 mm pre vaničky Livada

FAREBNÉ VARIANTY



04



OBJEDNÁVACÍ KÓD NÁJDETE V ŠEDÝCH POLIACH:

W20AL 070 120 04 = LIVADA obdĺžniková vanička z liateho mramoru so sífónom na dlhšej strane, šírka A 700 mm, šírka B 1200 mm, biela vanička

PRODUKTY
SKLADOM

W20AL | OBDĽŽNIKOVÁ VANIČKA SO SIFÓNOM NA DLHŠEJ STRANE

otvor pre sífón s priemerom 90 mm | moderný štvorcový kryt sífónu | nastaviteľné nožičky - voliteľné príslušenstvo

Šírka A x B	Výška	Hmotnosť brutto (kg)	Počet nožičiek	Typ		Rozmer		Farba vaničky	
				Kód		Šírka A	Šírka B	04=biela	
700 x 1200	35	32	8	W20AL		070	120	04	303 €
700 x 1400	35	37	8	W20AL		070	140	04	339 €
700 x 1600	35	42	8	W20AL		070	160	04	365 €
750 x 1700	38	53	8	W20AL		075	170	04	420 €
800 x 1200	35	35	8	W20AL		080	120	04	328 €
800 x 1400	35	41	8	W20AL		080	140	04	365 €
800 x 1600	35	46	8	W20AL		080	160	04	411 €
900 x 1200	35	38	8	W20AL		090	120	04	353 €
900 x 1400	35	45	8	W20AL		090	140	04	395 €
900 x 1600	35	51	8	W20AL		090	160	04	436 €

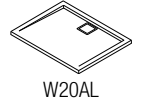

W20AL

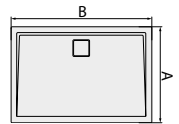

NOŽIČKY - VOLITELNÉ PRÍSLUŠENSTVO

vaničku je možné namontovať na nožičky | nožičky sú výškovo nastaviteľné od 85 do 140 mm

	Kód		Cena
	Počet nožičiek	Počet balení	Kód
	8	1	FWU.8
			42 €

DOPLNKY

Sífón 90 mm + prechodové koleno 40/50 mm	SIWL	26 €
Clean & Shine - čistiaca a ochranná pasta na vaničky z liateho mramoru, 110 ml	CSHINE	17 €
Protišmyková úprava na biele vaničky (na objednávku)	AR1	111 €
Opravná sada na biele vaničky z liateho mramoru (dvojsložkový epoxidový tmel)	REPAIRKIT	37 €

PREDNÉ PANELE PRE OBDĽŽNIKOVÉ SPRCHOVÉ VANIČKY LIVADA NÁJDETE NA STR. 382.



W20AL | Obdĺžniková vanička z liateho mramoru so sífónom na dlhšej strane, biela vanička

Technické informácie na stranách 380-381.

Rozmery v mm. Ceny v EUR bez DPH. Zvláštne vyhotovenie nie je možné vrátiť.

LIVADA



550mm



↑
Vysvetlivky
k piktogramom
nájdete
na vnútornej
zadnej strane
obálky.



W20R | štvrtkruhová vanička z liateho mramoru, biela vanička



W205 | päťuholníková vanička z liateho mramoru, biela vanička



PWIR | hliníkový predný panel pre štvrtkruhovou vaničku



SIWL | Sifón Ø 90 mm, prechodové koleno 40/50 mm pre vaničky Livada

FAREBNÉ VARIANTY



04



PRODUKTY
SKLADOM

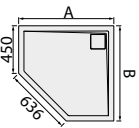
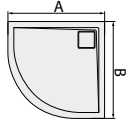

OBJEDNÁVACÍ KÓD NÁJDETE V ŠEDÝCH POLIACH:

W20R 55 080 04 = LIVADA štvrtkruhová vanička z liateho mramoru, rádius 550 mm, šírka 800 mm, biela vanička

W205 636 090 04 = LIVADA päťuholníková vanička z liateho mramoru, šírka C 636 mm, šírka A aj B 900 mm, biela vanička

W20R | ŠTVRŤKRUHOVÁ VANIČKA

otvor pre sifón s priemerom 90 mm | moderný štvorcový kryt sifónu | nastaviteľné nožičky - voliteľné príslušenstvo

		Typ		Rádius	Rozmer	Farba vaničky		
Šírka A x B	Výška	Hmotnosť brutto (kg)	Počet nožičiek	Kód	55=550 mm	Šírka	04=biela	
800 x 800	35	22	5	W20R	55	080	04	225 €
900 x 900	35	27	5	W20R	55	090	04	265 €

W205 | PÄŤUHOLNÍKOVÁ VANIČKA

otvor pre sifón s priemerom 90 mm | moderný štvorcový kryt sifónu | nastaviteľné nožičky - voliteľné príslušenstvo

		Typ		Rozmer	Farba vaničky			
Šírka A x B	Výška	Hmotnosť brutto (kg)	Počet nožičiek	Kód	Šírka C	Šírka A	04=biela	
900 x 900	35	28	5	W205	636	090	04	319 €

NOŽIČKY - VOLITELNÉ PRÍSLUŠENSTVO

vaničku je možné namontovať na nožičky | nožičky sú výškovo nastaviteľné od 85 do 140 mm

		Kód	Cena
Počet nožičiek	Počet balení	Kód	
5	1	FWU.5	28 €

DOPLNKY

Sifón 90 mm + prechodové koleno 40/50 mm	SIWL	26 €
Clean & Shine - čistiaca a ochranná pasta na vaničky z liateho mramoru, 110 ml	CSHINE	17 €
Protišmyková úprava na biele vaničky (na objednávku)	AR1	111 €
Opravná sada na biele vaničky z liateho mramoru (dvojfázový epoxidový tmel)	REPAIRKIT	37 €

PREDNÉ PANELE PRE ŠTVRŤKRUHOVÉ SPRCHOVÉ VANIČKY LIVADA NÁJDETE NA STR. 383.
PRE PÄŤUHOLNÍKOVÚ VANIČKU PREDNÉ PANELE NEPONÚKAME.

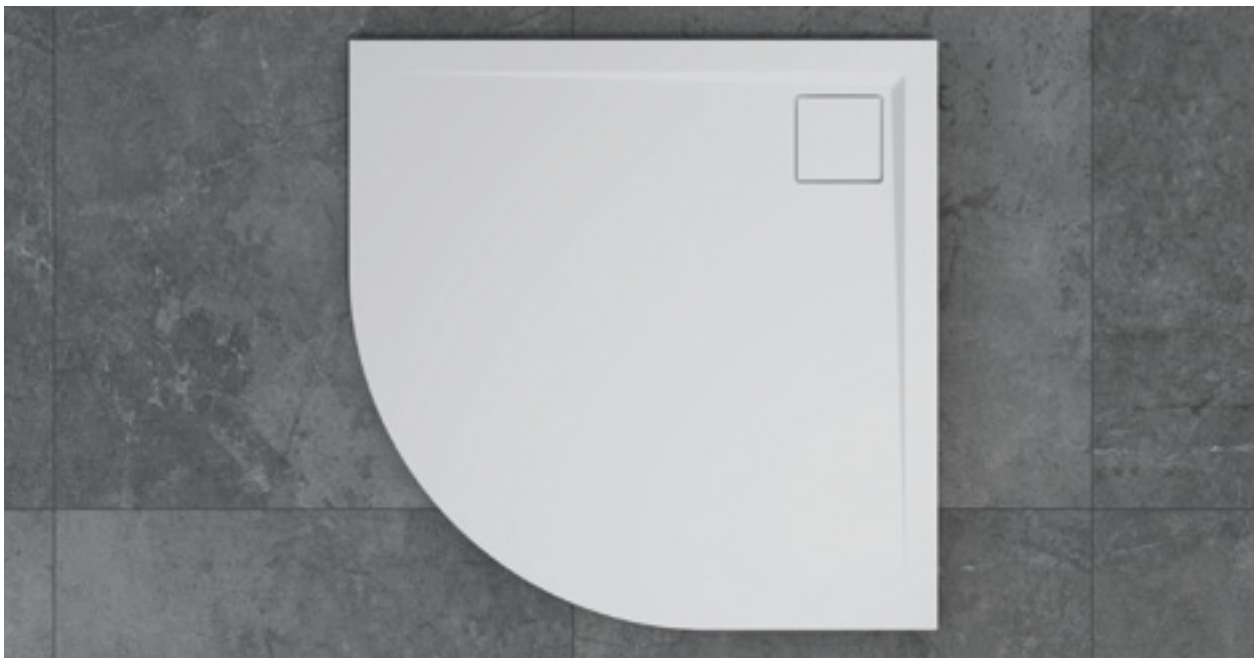

W20R | štvrtkruhová vanička z liateho mramoru, biela vanička

LIVADA | TECHNICKÉ INFORMÁCIE

Sprchové vaničky Livada sú vyrobené z kompozitného liateho mramoru a na povrchu vybavené špeciálnou povrchovou úpravou Gelcoat z polyesterovej živice. Sú superploché, tlmia hluk a poskytujú tepelnú izoláciu. Všetky vaničky Livada spĺňajú kritériá normy EN 14527:2006, ktorá špecifikuje požiadavky na vane a sprchové kúty.



EN 14527:2006

Tieto kritériá boli v testoch overené:

Čistiteľnosť

- Povrch vaničky, ktorý prichádza do styku s vodou, je dokonale hladký, nezmáčavý a bez neprístupných rohov, ktoré by zhoršovali čistiteľnosť. Povrch je ľahko udržiavateľný.

Vypúšťanie vody

- Všetka voda odteká z celej plochy dna vaničky až do hraničnej hodnoty povrchového napätia veľmi malých kvapiek vody.

Trvanlivosť čistiteľnosti

- Vlastnosti materiálu vaničky a jej povrchu, ktorý prichádza do styku s vodou, umožňujú čistiteľnosť najmenej 20 rokov.

Stabilita dna

- Pri správnej montáži stabilita dna vaničky zaručuje, že aj pri zaťažení 150 kg nedôjde k žiadnej trvalej deformácii ani iným vadám, napr. trhlinám, ktoré by mali za následok nesprávnu funkciu vypúšťania vody.

Odolnosť voči chemikáliám

- Pri skúškach sa preukázala odolnosť vaničky proti stanoveným chemikáliám a farbivom prostriedkom.

Odolnosť voči zmenám teploty

- Vanička bola podrobená testom, kde sa v 100 nepretržitých cykloch striedavo púšťala do vaničky voda s teplotou 75 °C a 14°C. Pri skúšaní neboli zistené žiadne známky deformácie ani iných väd (napr. popraskanie).

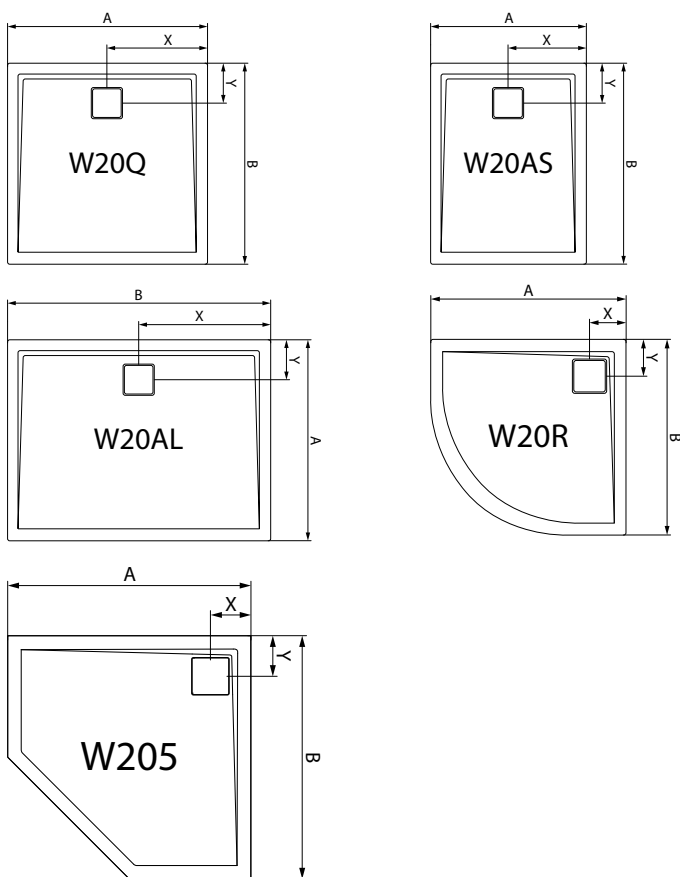

	Šírka		Rozmer		Výška	Počet nožičiek	
	A	B	X	Y	(mm)	(ks)	
W20Q	800	800	400	180	35	5	
	900	900	450	180	35	5	
	1000	1000	500	180	37	8	
	700	900	350	180	35	5	
	700	1000	350	180	35	8	
	700	1200	350	180	37	8	
	700	1400	350	180	37	8	
	700	1600	350	180	37	8	
W20AS	750	1700	375	180	35	8	
	800	900	400	180	35	5	
	800	1000	400	180	35	8	
	800	1100	400	180	37	8	
	800	1200	400	180	37	8	
	800	1400	400	180	37	8	
	800	1600	400	180	37	8	
	900	1000	450	180	35	8	
	900	1100	450	180	37	8	
	900	1200	450	180	37	8	
	900	1400	450	180	37	8	
	900	1600	450	180	37	8	
	900	1700	450	180	37	8	
	900	1800	450	180	37	8	
	W20AL	700	1200	600	180	35	8
		700	1400	700	180	35	8
700		1600	800	180	35	8	
750		1700	850	180	38	8	
800		1200	600	180	35	8	
800		1400	700	180	35	8	
800		1600	800	180	35	8	
900		1200	600	180	35	8	
900		1400	700	180	35	8	
900		1600	800	180	35	8	
W20R		800	800	150	150	35	5
		900	900	150	150	35	5
	900	900	150	150	35	5	
W205	900	900	150	150	35	5	

SIFÓN SIWL Ø 90 MM

- Prietoknosť min. 35 l/min.
- Vrchné čistenie

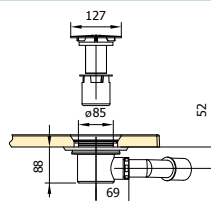

STAVEBNÁ PRIPRAVENOSŤ

1) VANIČKA INŠTALOVANÁ NA NOŽIČKY - S PREDNÝM PANELOM ALEBO OBMUROVANÁ

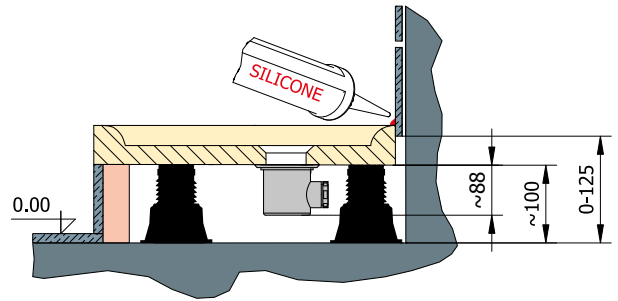
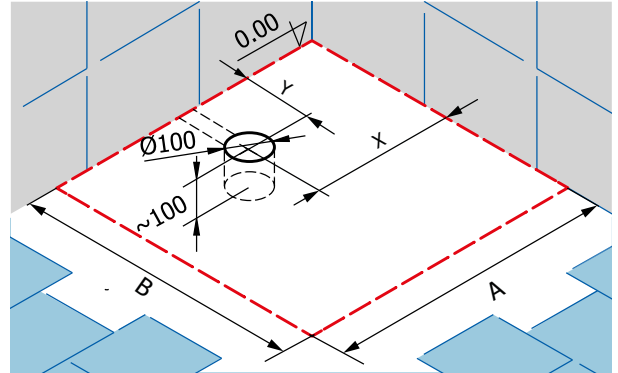
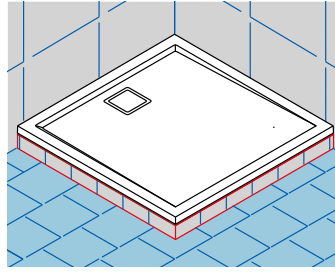
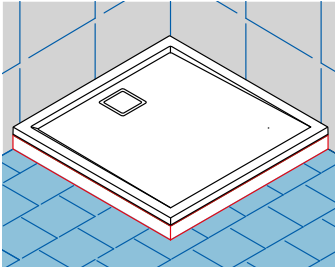

2) VANIČKA INŠTALOVANÁ NA PODLAHU

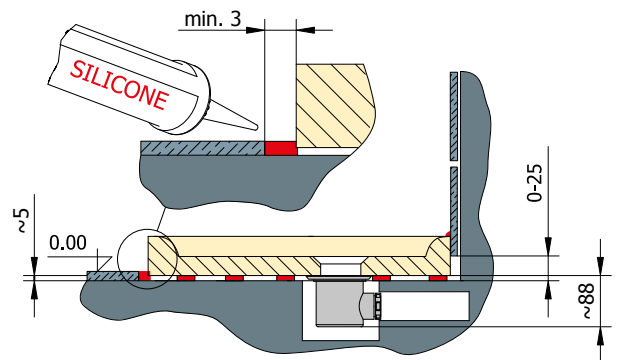
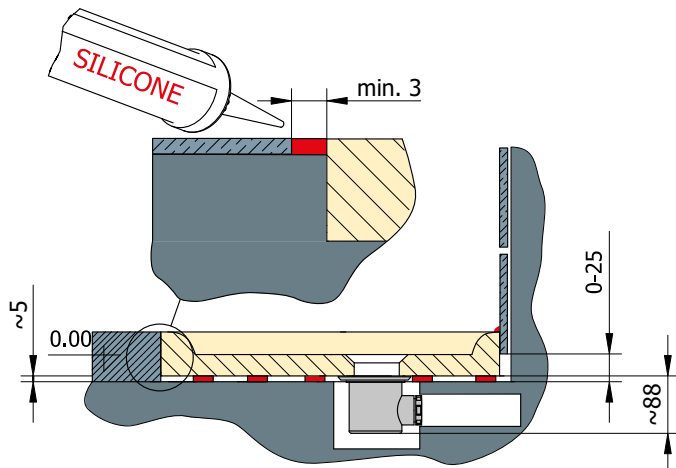
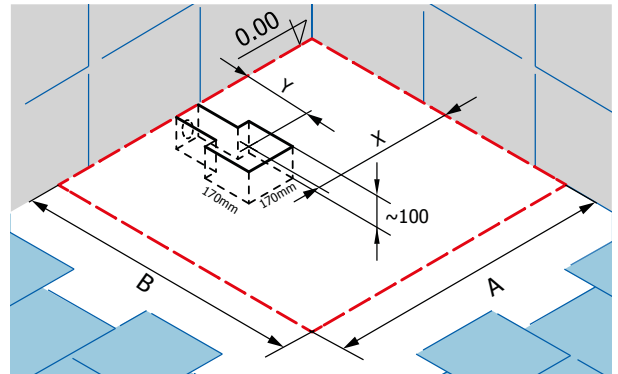
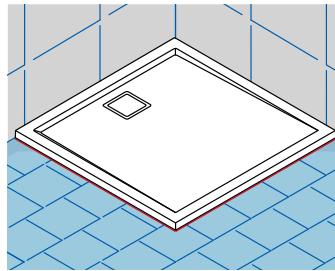

HLINÍKOVÉ PREDNÉ PANELE | VOLITEĽNÉ PRÍSLUŠENSTVO PRE VANIČKY

PWI | HLINÍKOVÝ PREDNÝ PANEL PRE OBDĽŽNIKOVÚ VANIČKU

výška 95 mm | masívny hliníkový profil | kovové rohové spojky

PRODUKTY
SKLADOM

I-panel (1 strana)		Typ	Rozmer		Farba
Šírka	Počet strán / Varianta montáže	Kód	Šírka		04=biela 06=čierna matná 50=aluchróm
700	1 / v nike	PWII	070		xx 67 €
750	1 / v nike	PWII	075		xx 67 €
800	1 / v nike	PWII	080		xx 67 €
900	1 / v nike	PWII	090		xx 69 €
1000	1 / v nike	PWII	100		xx 72 €
1100	1 / v nike	PWII	110		xx 75 €
1200	1 / v nike	PWII	120		xx 77 €
1400	1 / v nike	PWII	140		xx 80 €
1500	1 / v nike	PWII	150		xx 83 €
1600	1 / v nike	PWII	160		xx 86 €
1700	1 / v nike	PWII	170		xx 89 €
1800	1 / v nike	PWII	180		xx 92 €

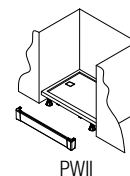

PWII

L-panel (2 strany)		Typ	Rozmer		Farba
Šírka	Počet strán / Varianta montáže	Kód	Šírka A	Šírka B	04=biela 06=čierna matná 50=aluchróm
700 x 900	2 / v rohu	PWIL	070	090	xx 96 €
700 x 1000	2 / v rohu	PWIL	070	100	xx 98 €
700 x 1200	2 / v rohu	PWIL	070	120	xx 102 €
700 x 1400	2 / v rohu	PWIL	070	140	xx 104 €
700 x 1600	2 / v rohu	PWIL	070	160	xx 110 €
750 x 900	2 / v rohu	PWIL	075	090	xx 96 €
750 x 1700	2 / v rohu	PWIL	075	170	xx 116 €
800 x 900	2 / v rohu	PWIL	080	090	xx 96 €
800 x 1000	2 / v rohu	PWIL	080	100	xx 98 €
800 x 1100	2 / v rohu	PWIL	080	110	xx 100 €
800 x 1200	2 / v rohu	PWIL	080	120	xx 102 €
800 x 1400	2 / v rohu	PWIL	080	140	xx 107 €
800 x 1600	2 / v rohu	PWIL	080	160	xx 113 €
900 x 1000	2 / v rohu	PWIL	090	100	xx 102 €
900 x 1100	2 / v rohu	PWIL	090	110	xx 107 €
900 x 1200	2 / v rohu	PWIL	090	120	xx 107 €
900 x 1400	2 / v rohu	PWIL	090	140	xx 110 €
900 x 1500	2 / v rohu	PWIL	090	150	xx 113 €
900 x 1600	2 / v rohu	PWIL	090	160	xx 116 €
900 x 1700	2 / v rohu	PWIL	090	170	xx 121 €
900 x 1800	2 / v rohu	PWIL	090	180	xx 125 €

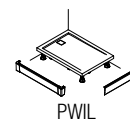

PWIL

U-panel (3 strany)		Typ	Rozmer			Farba
Šírka	Počet strán / Varianta montáže	Kód	Šírka A	Šírka B	Šírka C	04=biela 06=čierna matná 50=aluchróm
700 x 900	3 / pri stene	PWIU	70	090	70	xx 125 €
700 x 1000	3 / pri stene	PWIU	70	100	70	xx 128 €
700 x 1200	3 / pri stene	PWIU	70	120	70	xx 132 €
700 x 1400	3 / pri stene	PWIU	70	140	70	xx 134 €
700 x 1600	3 / pri stene	PWIU	70	160	70	xx 145 €
750 x 900	3 / pri stene	PWIU	75	090	75	xx 125 €
750 x 1700	3 / pri stene	PWIU	75	170	75	xx 145 €
800 x 900	3 / pri stene	PWIU	80	090	80	xx 125 €
800 x 1000	3 / pri stene	PWIU	80	100	80	xx 128 €
800 x 1100	3 / pri stene	PWIU	80	110	80	xx 130 €
800 x 1200	3 / pri stene	PWIU	80	120	80	xx 132 €
800 x 1400	3 / pri stene	PWIU	80	140	80	xx 134 €
800 x 1600	3 / pri stene	PWIU	80	160	80	xx 145 €
900 x 1000	3 / pri stene	PWIU	90	100	90	xx 132 €
900 x 1100	3 / pri stene	PWIU	90	110	90	xx 133 €
900 x 1200	3 / pri stene	PWIU	90	120	90	xx 134 €
900 x 1400	3 / pri stene	PWIU	90	140	90	xx 142 €
900 x 1500	3 / pri stene	PWIU	90	150	90	xx 145 €
900 x 1600	3 / pri stene	PWIU	90	160	90	xx 147 €
900 x 1700	3 / pri stene	PWIU	90	170	90	xx 160 €
900 x 1800	3 / pri stene	PWIU	90	180	90	xx 163 €

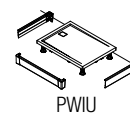

PWIU



PRODUKTY
SKLADOM

PWI | HLINÍKOVÝ PREDNÝ PANEL PRE ŠTVORCOVÚ VANIČKU

výška 95 mm | masívny hliníkový profil | kovové rohové spojky

I-panel (1 strana)		Typ	Rozmer		Farba
Šírka	Počet strán / Varianta montáže	Kód	Šírka		04=biela 06=čierna matná 50=aluchróm
800	1 / v nike	PWII	080		xx 67 €
900	1 / v nike	PWII	090		xx 69 €
1000	1 / v nike	PWII	100		xx 72 €

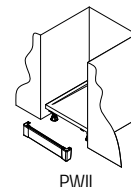

PWII

L-panel (2 strany)		Typ	Rozmer		Farba
Šírka	Počet strán / Varianta montáže	Kód	Šírka A	Šírka B	04=biela 06=čierna matná 50=aluchróm
800 x 800	2 / v rohu	PWIL	080	080	xx 93 €
900 x 900	2 / v rohu	PWIL	090	090	xx 98 €
1000 x 1000	2 / v rohu	PWIL	100	100	xx 104 €

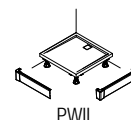

PWIL

U-panel (3 strany)		Typ	Rozmer			Farba
Šírka	Počet strán / Varianta montáže	Kód	Šírka A	Šírka B	Šírka C	04=biela 06=čierna matná 50=aluchróm
800 x 800	3 / pri stene	PWIU	80	80	80	xx 118 €
900 x 900	3 / pri stene	PWIU	90	90	90	xx 123 €
1000 x 1000	3 / pri stene	PWIU	100	100	100	xx 128 €

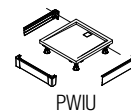

PWIU

PWIR | HLINÍKOVÝ PREDNÝ PANEL PRE ŠTVRŤKRUHOVÚ VANIČKU

výška 95 mm | rádius 550 mm | masívny hliníkový profil | kovové rohové spojky

		Typ	Rádius	Rozmer	Farba
Šírka	Kód	55=550 mm	Šírka B	04=biela 06=čierna matná 50=aluchróm	
800 x 800	PWIR	55	080	xx 118 €	
900 x 900	PWIR	55	090	xx 125 €	
1000 x 1000	PWIR	55	100	xx 134 €	

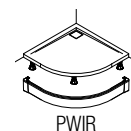

PWIR



DOPLNKY

DOPLNKY, ČISTIACE PRESTRIEDKY, PLASTOVÉ TESNENIA A PROFILY

Pravidelné čistenie a údržba Vašej sprchy Vám zaistí krásu a bezproblémovú prevádzku po veľa rokov.

Užitočné príslušenstvo, ako je napríklad sklopné sprchové sedátko alebo kombinácia držiaku na uterák / sklenenej poličky, zvyšuje komfort sprchovania a sú užitočnými doplnkami v kúpeľni.

V neposlednom rade včasná výmena opotrebovaných tesnení zaistí hladké fungovanie sprchovacích kútov a umožní Vám vychutnať si pôžitok zo sprchovania po veľa rokov.

Doplňky :

Sprchové sedátko COMFORT	386
Držiaky na uterák / sklenené poličky	386
Čistiace prestriedky	387
Vodorovné / stropné vzpery	388-389
Rohové vzpery	390
Plastová tesnenia	391-392
Magnetické tesnenia / krycia lišta	393
Doplnkové profily	394-398
Instalačné sety, prahové lišty	399



DOPLNKY

DUS1 | SPRCHOVÉ SEDÁTKO COMFORT

Praktické sprchové sedátko s jednoduchou montážou na stenu, sklápanie hore, max zaťaženie do 120 kg, dodáva sa v bielej alebo tmavosivej farbe

	Objednávaci kód		Farba	Cena		
Sprchové sedátko COMFORT	Šírka A (mm)	Hĺbka sedáku B (mm)	Hĺbka celkom C (mm)	Typ	S=tmavo sivá/ aluchróm W=biela/aluchróm	
Súmerne tvarované sedátko COMFORT DUS1 poskytuje pohodlie a bezpečnosť pri sprchovaní. Ak sa sedátko nepoužíva, možno ho sklopiť na stenu. Ergonomický povrch sedáčka je ľahko čistiteľný. Maximálne zaťaženie je 120 kg. Sedátko svojím prevedením vyhovuje smerniciam pre lekárske opatrenia.	325	280	325	DUS1	x	172 €



DRŽIAK NA UTERÁK / SKLENENÁ POLIČKA / STOJAN VRÁTANE POLIČIEK A DRŽIAKU NA UTERÁK







Typová séria	Popis		Objednávaci kód	Cena
PUR	Držiak na uterák ¹⁾ šírka 400 mm		PS2.10.400	104 €
	Držiak na uterák ¹⁾ šírka 600 mm		PS2.10.600	104 €
PUR	Sklenená polička ¹⁾ šírka 400 mm		PT2.10.400	116 €
	Sklenená polička ¹⁾ šírka 600 mm		PT2.10.600	116 €
PUR	Držiak na uterák + sklenená polička ¹⁾ šírka 400 mm		PST2.10.400	196 €
	Držiak na uterák + sklenená polička ¹⁾ šírka 600 mm		PST2.10.600	196 €
EASY	Stojan vrátane poličiek a držiaka uteráka ²⁾ Skladá sa z nosného (hliníkového) profilu (dĺžka 1000 mm), 2 poličiek, 1 mydelničky. Modulárne príslušenstvo.		KASW.50.1000 (aluchróm) KASW.06.1000 (čierna matná) KASW.09.1000 (biela matná)	160 €
EASY	Stojan vrátane poličiek a držiaka uteráka ²⁾ Skladá sa z nosného (hliníkového) profilu (dĺžka 1000 mm), 2 poličiek, držiaku uteráka, 1 mydelničky. Modulárne príslušenstvo.		KASF.50.1000 (aluchróm) KASF.06.1000 (čierna matná) KASF.09.1000 (biela matná)	210 €
EASY	Box na doplnky ²⁾ Umožňuje udržiavať rôzne doplnky v suchu (okuliare, šperky atď.). Odnímateľný úložný box vrátane krytu. Odtokový systém, ktorý zabráňuje usadzovaniu vody vo vnútri steny.		KABC.50 (aluchróm/chróm) KABC.06 (čierna matná) KABC.09 (biela matná)	78 €

POZNÁMKY

1) - IBA PRE BOČNÚ STENU V ZVLÁŠTNOM ROZMERE. MINIMÁLNA ŠÍRKA BOČNEJ STENY 750 MM. DRŽIAK UTERÁKA I SKLENENÚ POLIČKU JE NEZBYTNÉ OBJEDNAŤ SPOLU SO SPRCHOVOU ZÁSTENOU.







2) - VÄČŠIE FOTOGRAFIE NÁJDETE NA STR. 320-321.

ČISTIACE PRESTRIEDKY

SanSwiss „Protect Cleaner“	<table border="1"> <thead> <tr> <th colspan="2">Objednávaci kód</th> <th>Cena</th> </tr> <tr> <th>Objem (ml)</th> <th>Typ</th> <th></th> </tr> </thead> </table>	Objednávaci kód		Cena	Objem (ml)	Typ		 UNIVERZÁLNY
Objednávaci kód		Cena						
Objem (ml)	Typ							
<ul style="list-style-type: none"> • Profesionálny čistiaci a ošetrujúci prostriedok pre sprchové zásteny SanSwiss (sklá, profily a pánty) • Účinná ochrana a starostlivosť pre sklá s antiplakovou úpravou AQUAPERLE • Hygienické čistenie s príjemne sviežou vôňou 	<table border="1"> <tbody> <tr> <td>500</td> <td>17223.2</td> <td>19 €</td> </tr> </tbody> </table>	500	17223.2	19 €				
500	17223.2	19 €						
SanSwiss „Glass Cleaner“	<table border="1"> <thead> <tr> <th colspan="2">Objednávaci kód</th> <th>Cena</th> </tr> <tr> <th>Objem (ml)</th> <th>Typ</th> <th></th> </tr> </thead> </table>	Objednávaci kód		Cena	Objem (ml)	Typ		 NA SKLO
Objednávaci kód		Cena						
Objem (ml)	Typ							
<ul style="list-style-type: none"> • Špeciálny prostriedok na čistenie skiel sprchových zásten SanSwiss. • Prepožičiava skleneným povrchom trvalo žiarivý lesk. • Čistí bez šmáh a je obzvlášť jemný. 	<table border="1"> <tbody> <tr> <td>500</td> <td>17224.2</td> <td>23 €</td> </tr> </tbody> </table>	500	17224.2	23 €				
500	17224.2	23 €						
SanSwiss „Power Cleaner“	<table border="1"> <thead> <tr> <th colspan="2">Objednávaci kód</th> <th>Cena</th> </tr> <tr> <th>Objem (ml)</th> <th>Typ</th> <th></th> </tr> </thead> </table>	Objednávaci kód		Cena	Objem (ml)	Typ		 EXTRA SILNÝ
Objednávaci kód		Cena						
Objem (ml)	Typ							
<ul style="list-style-type: none"> • Čistiaci prostriedok pre sprchové zásteny SanSwiss (sklá, profily a pánty). • Vysoko účinný k odstráneniu usadenej špiny, vodného kameňa. • Obzvlášť vhodný na čistenie skiel s antiplakovou úpravou AQUAPERLE. 	<table border="1"> <tbody> <tr> <td>500</td> <td>17225.2</td> <td>28 €</td> </tr> </tbody> </table>	500	17225.2	28 €				
500	17225.2	28 €						
Stierka SanSwiss plastová	<table border="1"> <thead> <tr> <th colspan="2">Objednávaci kód</th> <th>Cena</th> </tr> <tr> <th>Šírka (mm)</th> <th>Typ</th> <th></th> </tr> </thead> </table>	Objednávaci kód		Cena	Šírka (mm)	Typ		
Objednávaci kód		Cena						
Šírka (mm)	Typ							
<ul style="list-style-type: none"> • Praktická stierka pre ľahké a rýchle čistenie skiel • Balenie po 10 ks; dodáva sa iba celé balenie 	<table border="1"> <tbody> <tr> <td>200</td> <td>13017.10</td> <td>48 €</td> </tr> </tbody> </table>	200	13017.10	48 €				
200	13017.10	48 €						
Stierka SanSwiss kovová	<table border="1"> <thead> <tr> <th colspan="2">Objednávaci kód</th> <th>Cena</th> </tr> <tr> <th>Šírka (mm)</th> <th>Typ</th> <th></th> </tr> </thead> </table>	Objednávaci kód		Cena	Šírka (mm)	Typ		
Objednávaci kód		Cena						
Šírka (mm)	Typ							
<ul style="list-style-type: none"> • Luxusná stierka z nerezovej ocele pre ľahké a rýchle čistenie skiel • Možnosť uchytienia na sklo vďaka praktickému držiaku, ktorý je súčasťou balenia • Balenie po 1ks 	<table border="1"> <tbody> <tr> <td>200</td> <td>13037</td> <td>30 €</td> </tr> </tbody> </table>	200	13037	30 €				
200	13037	30 €						
Clean & Shine - čistiaca a ochranná pasta na vaničky z liateho mramoru	<table border="1"> <thead> <tr> <th colspan="2">Objednávaci kód</th> <th>Cena</th> </tr> <tr> <th>Objem</th> <th>Typ</th> <th></th> </tr> </thead> </table>	Objednávaci kód		Cena	Objem	Typ		
Objednávaci kód		Cena						
Objem	Typ							
<p>CLEAN & SHINE čistiaci koncentrát: leští a chráni povrchy v kúpeľni bez poškodenia. Tvrdým povrchom, ako sú chróm, porcelán, plast, liaty mramor či sklá, dodá krásny lesk.</p>	<table border="1"> <tbody> <tr> <td>150 g</td> <td>CSHINE</td> <td>17 €</td> </tr> </tbody> </table>	150 g	CSHINE	17 €				
150 g	CSHINE	17 €						
SanSwiss opravná sada	<table border="1"> <thead> <tr> <th colspan="2">Objednávaci kód</th> <th>Cena</th> </tr> <tr> <th>Typ</th> <th></th> <th></th> </tr> </thead> </table>	Objednávaci kód		Cena	Typ			
Objednávaci kód		Cena						
Typ								
<p>Opravná sada na biele vaničky z liateho mramoru (dvojsložkový epoxidový tmel)</p>	<table border="1"> <tbody> <tr> <td></td> <td>REPAIRKIT</td> <td>37 €</td> </tr> </tbody> </table>		REPAIRKIT	37 €				
	REPAIRKIT	37 €						

DOPLNKY



VODOROVNÉ VZPERY

Typová séria	Popis		Objednávaci kód	Cena
PUR	Vodorovná vzpera, možno skrátiť na mieru stena - sklo, dĺžka 1250 mm		SMG2.10.1250	137 €
PUR	Vodorovná vzpera, možno skrátiť na mieru stena - sklo + T-kus, dĺžka 1600 mm		SMGT2.10.1600	193 €
PUR	Vodorovná vzpera, možno skrátiť na mieru stena - stena + T-kus, dĺžka 1600 mm		SMMT2.10.1600	193 €
PUR	Vodorovná vzpera, možno skrátiť na mieru stena - stena + T-kus, dĺžka 2000 mm		SMMT2.10.2000	193 €
PUR	Vodorovná vzpera, možno skrátiť na mieru sklo - sklo, dĺžka 1250 mm		SGG2.10.1250	137 €
PUR	Vodorovná vzpera, možno skrátiť na mieru sklo - sklo + T-kus, dĺžka 1600 mm		SGGT2.10.1600	193 €

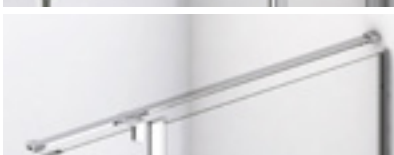
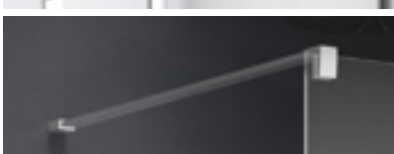
VODOROVNÉ VZPERY

Typová séria	Popis		Objednávaci kód	Cena
ANNEA	Vodorovná vzpera, možno skrátiť na mieru stena - sklo, dĺžka 1500 mm		SMGA.06.1500 (čierna matná)	86 €
ANNEA	Vodorovná vzpera, možno skrátiť na mieru stena - sklo + T-kus, dĺžka 1500 mm		SMGTA.06.1500 (čierna matná)	113 €
ANNEA	Vodorovná vzpera, možno skrátiť na mieru stena - stena + T-kus, dĺžka 1500 mm		SMMA.06.1500 (čierna matná)	96 €
SOLINO	Vodorovná vzpera, možno skrátiť na mieru stena - sklo, dĺžka 1500 mm		SMGS.50.1500 (aluchróm)	86 €
			SMGS.06.1500 (čierna matná)	
SOLINO	Vodorovná vzpera, možno skrátiť na mieru stena - sklo + T-kus, dĺžka 1500 mm		SMGTS.50.1500 SMGTS2.50.1500 (SOL31+SOLT3) (aluchróm)	113 €
			SMGTS.06.1500 SMGTS2.06.1500 (SOL31+SOLT3) (čierna matná)	
SOLINO	Vodorovná vzpera, možno skrátiť na mieru stena - sklo + T-kus, dĺžka 1600 mm		SMGTS.50.1600 (aluchróm)	113 €
			SMGTS.06.1600 (čierna matná)	
SOLINO	Vodorovná vzpera, možno skrátiť na mieru stena - stena + T-kus, dĺžka 1500 mm		SMMS.50.1500 SMMS2.50.1500 (SOL31) (aluchróm)	96 €
			SMMS.06.1500 SMMS2.06.1500 (SOL31) (čierna matná)	
EASY	Vodorovná vzpera, možno skrátiť na mieru stena - sklo, dĺžka 1250 mm		SMGE.50.1250 (aluchróm)	86 €
			SMGE.06.1250 (čierna matná)	





STROPNÉ VZPERY

Typová séria	Popis	Typ	Farba	Dĺžka	Cena	
			06=čierna matná 50=aluchróm	mm		
DIVERA	Stropná vzpera, možno skrátiť na mieru dĺžka 1500 mm		D22SDK	.xx.	1500	42 €
EASY	Stropná vzpera, možno skrátiť na mieru dĺžka 1000 mm		SD8	.xx.	1000	84 €

DOPLNKY

ROHOVÉ VZPERY / FIXNÝ DIEL K ROHOVÝM VZPERÁM

PRÓDUKTY
SKLADOM

Typová séria	Popis		Objednávaci kód	Cena
PUR	Rohová vzpera, dĺžka 300 mm, chróm		RP2.10.300	100 €
PUR	Rohová vzpera, dĺžka 500 mm, chróm		RP2.10.500	118 €
DIVERA	Rohová vzpera, možno skrátiť na mieru stena - sklo dĺžka 500 mm		D22EV1.10.500 (chróm)	63 €
			D22EV1.06.500 (čierna matná)	
DIVERA	Rohová vzpera, možno skrátiť na mieru sklo – sklo dĺžka 500 mm		D22EV2.10.500 (chróm)	63 €
			D22EV2.06.500 (čierna matná)	
DIVERA	Fixný diel na rohový vzperu pre uchytienie na sklo		D22FPG.10 (chróm)	16 €
			D22FPG.06 (čierna matná)	

Typová séria	Popis	Typ	Farba	Dĺžka	Cena
		Kód	01 =matný elox 04 =biela 50 =aluchróm	mm	

TOP-LINE	Rohová vzpera pre bočnú stenu, možno skrátiť na mieru		EVT6	.xx.	500	78 €
			EVT6	.xx.	1000	92 €

Typová séria	Popis	Typ		Dĺžka	Cena
			06 =čierna matná 09 =biela matná 50 =aluchróm 12 =zlatá lesklá	mm	

CADURA	Rohová vzpera		RCA	.xx.	500	78 / 100 €
			RCA	.xx.	1000	92 / 118 €

Typová séria	Popis	Typ		Dĺžka	Cena
			06 =čierna matná 09 =biela matná 50 =aluchróm	mm	

EASY	Rohová vzpera		RE	.xx.	1000	92 €
------	---------------	---	-----------	-------------	-------------	------

PLASTOVÉ TESNENIA

Pri objednávke tesnenia zadajte vždy objednávaci kód dverí alebo číslo vašej zákazky.

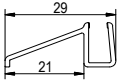
Tesnenia	Dĺžka (mm)	Objednávaci kód	Typová séria								Cena					
			Typ	PUR	CADURA	AMALIA	DIVERA	TOP LINE	TOP-LINE S	ANNEA	SOLINO	EASY	ks/pár	set 5 ks	set 10 ks	
VODOROVNÉ TESNENIE	Vododorvné tesnenie pre 6mm sklá 	500	51602D22SE2.KD (pár) 51602D22SE2.KD5 (set 5 párov) 51602D22SE2.KD10 (set 10 párov)													
		862	51602.KD.180 (ks) 51602.KD5.180 (set 5 ks) 51602.KD10.180 (set 10 ks)	•		•	•	•					30 €	115 €	201 €	
		941	51602CAS.KD (ks) 51602CAS.KD5 (set 5 ks) 51602CAS.KD10 (set 10 ks)													
		604	51602CAE.KD (pár) 51602CAE.KD5 (set 5 párov) 51602CAE.KD10 (set 10 párov)													
		1000	51702.KD.1000 (ks) 51702.KD5.1000 (set 5 ks) 51702.KD10.1000 (set 10 ks)									•		30 €	115 €	201 €
	1000	52202.KD.1000 (ks) 52202.KD5.1000 (set 5 ks) 52202.KD10.1000 (set 10 ks)	•										30 €	115 €	201 €	
	1000	52203.KD.1000 ¹⁾ (ks) 52203.KD5.1000 ¹⁾ (set 5 ks) 52203.KD10.1000 ¹⁾ (set 10 ks) 52203U.KD.1000.F ²⁾ (ks) 52203U.KD5.1000.F ²⁾ (set 5 ks) 52203U.KD10.1000.F ²⁾ (set 10 ks) 52203U2.KD.1000.F ³⁾ (ks) 52203U2.KD5.1000.F ³⁾ (set 5 ks) 52203U2.KD10.1000.F ³⁾ (set 10 ks) 52203U3.1000.F ⁴⁾ (ks)	•				•	•	•	•			30 €	115 €	201 €	
	390	82207.8KD.22S3 (ks) 82207.8KD5.22S3 (set 5 ks) 82207.8KD12S3 (set 10 ks)					•						30 €	115 €	201 €	
	1000	82028.KD (ks) 82028.KD5 (set 5 ks) 82028.KD10 (set 10 ks)			•								30 €	115 €	201 €	
	1000	82212.KD (ks) 82212.KD5 (set 5 ks) 82212.KD10 (set 10 ks)						•					30 €	115 €	201 €	
ZVISLÉ TESNENIE	2000	31107.KD.2000 (ks) 31107.KD5.2000 (set 5 ks) 31107.KD10.2000 (set 10 ks)		•							•		30 €	115 €	201 €	
	2000	51205.KD.2000 (ks) 51205.KD5.2000 (set 5 ks) 51205.KD10.2000 (set 10 ks)	•									30 €	115 €	201 €		
	2000	51405.KD.2000 (ks) 51405.KD5.2000 (set 5 ks) 51405.KD10.2000 (set 10 ks)	•							•		30 €	115 €	201 €		
	2000	51406.KD.2000 (ks) 51406.KD5.2000 (set 5 ks) 51406.KD10.2000 (set 10 ks)								•		30 €	115 €	201 €		
	2000	52103.KD.2000 (ks) 52103.KD5.2000 (set 5 ks) 52103.KD10.2000 (set 10 ks)	•									30 €	115 €	201 €		
	2000	52110.KD.2000 (ks) 52110.KD5.2000 (set 5 ks) 52110.KD10.2000 (set 10 ks)	•									30 €	115 €	201 €		

POZNÁMKY

- 1) - 52203.1000 BEZ FRÉZOVANIA
- 2) - 52203U.1000.F S FRÉZOVANÍM L I R 90° PRE MONTÁŽ S MAGNETICKÝM TESNENÍM 42352
- 3) - 52203U2.1000.F S FRÉZOVANÍM L I R 180° PRE MONTÁŽ S MAGNETICKÝM TESNENÍM 42356
- 4) - 52203U3.1000.F - V3.SOL.50



Rozmery v mm. Ceny v EUR bez DPH.

DOPLNKY

PLASTOVÉ TESNENIA

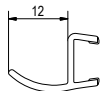
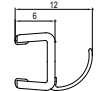
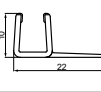
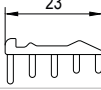
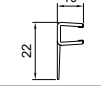
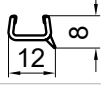
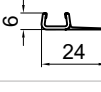
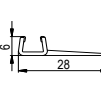
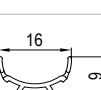
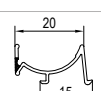
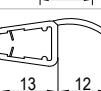
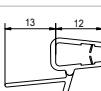
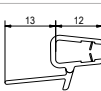
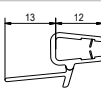
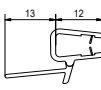
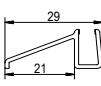

Pri objednávke tesnenia zadajte vždy objednávaci kód dverí alebo číslo vašej zákazky.

PRÓDUKTY
SKLADOM

Tesnenia	Dĺžka (mm)	Objednávaci kód	Typová séria								Cena				
			Typ	PUR	CADURA	AMALIA	DIVERA	TOP LINE	TOP-LINES	ANNEA	SOLINO	EASY	ks/pár	set 5 ks/párov	set 10 ks / párov
Zvislé tesnenie pre 8mm sklá		2000	53100.KD.2000 (ks) 53100.KD5.2000 (set 5 ks) 53100.KD10.2000 (set 10 ks)	●									30 €	115 €	201 €
Zvislé tesnenie pre 6mm sklá		1959	53101.KD.1959 (ks) 53101.KD5.1959 (set 5 ks) 53101.KD10.1959 (set 10 ks)								●		30 €	115 €	201 €
Zvislé tesnenie pre 6mm sklá		1984	82013.KD.1984 (ks) 82013.KD5.1984 (set 5 ks) 82013.KD10.1984 (set 10 ks)				●						30 €	115 €	201 €
Zvislé tesnenie pre 5/6mm sklá		1991	82006.KD.1991 (ks) 82006.KD5.1991 (set 5 ks) 82006.KD10.1991 (set 10 ks)				●						30 €	115 €	201 €
Zvislé tesnenie pre 6mm sklá		1984	82026.KD.1984 (ks) 82026.KD5.1984 (set 5 ks) 82026.KD10.1984 (set 10 ks)				●						30 €	115 €	201 €
Zvislé tesnenie pre 8mm sklá		2000	82028.KD.2000 (ks) 82028.KD5.2000 (set 5 ks) 82028.KD10.2000 (set 10 ks)				●						30 €	115 €	201 €
Zvislé tesnenie pre 8mm sklá		2000	82029.KD.2000 (ks) 82029.KD5.2000 (set 5 ks) 82029.KD10.2000 (set 10 ks)				●						30 €	115 €	201 €
Zvislé tesnenie pre 6mm sklá		1900	82205.KD.TOP52 (ks) 82205.KD5.TOP52 (set 5 ks) 82205.KD10.TOP52 (set 10 ks)					●	●				30 €	115 €	201 €
Zvislé tesnenie pre 6mm sklá		2000	82205.KD5.TLS2 (ks) 82205.KD10.TLS2 (set 10 ks)										30 €	115 €	201 €
Zvislé tesnenie pre 6mm sklá		2000	82206.KD (ks) 82206.KD5 (set 5 ks) 82206.KD10 (set 10 ks)								●		30 €	115 €	201 €
Zvislé tesnenie		1837	82303.KD.1837 (ks) 82303.KD5.1837 (set 5 ks) 82303.KD10.1837 (set 10 ks)					●	●				30 €	115 €	201 €
Zvislé tesnenie pre 6mm sklá (pre PURB, PUB2)		1910	93100.KD	●									30 €	-	-
Vodorovné oblúkové tesnenie pre PU4 a PU4P Rádus 500 mm		Oblúkové tesnenie	51402.KD.P4.50 (pár) 51402.KD5.P4.50 (set 5 párov) 51402.KD10.P4.50 (set 10 párov)	●									41 €	161 €	282 €
Vodorovné oblúkové tesnenie pre PU4 a PU4P Rádus 550 mm		Oblúkové tesnenie	51402.KD.P4.55 (pár) 51402.KD5.P4.55 (set 5 párov) 51402.KD10.P4.55 (set 10 párov)	●									41 €	161 €	282 €
Vodorovné oblúkové tesnenie pre P3 a P3P (D=pravé/G=ľavé) Rádus 500/500 mm		Oblúkové tesnenie	51402.P3.50D (ks) 51402.P3.50G (ks) 51402.P3.55D (ks) 51402.P3.55G (ks)	●									41 €	-	-
Vodorovné oblúkové tesnenie pre TER Rádus 500/500 mm		Oblúkové tesnenie	51402.TER.50 (pár) 51402.TER.55 (pár)					●					41 €	-	-
Vodorovné oblúkové tesnenie pre TLSR Rádus 550 mm		Oblúkové tesnenie	51602.KD.TLSR.55 (pár) 51602.KD5.TLSR.55 (set 5 párov) 51602.KD10.TLSR.55 (set 10 párov)								●		41 €	161 €	282 €

MAGNETICKÉ TESNENIA / PLASTOVÁ KRYCIA LIŠTA

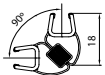
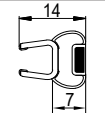
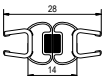
Pri objednávke tesnenia zadajte vždy objednávaci kód dverí alebo číslo vašej zákazky.

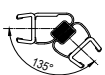
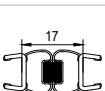
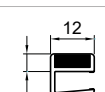
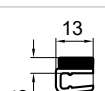
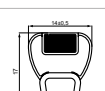
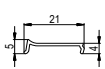
Tesnenia	Dĺžka (mm)	Objednávaci kód	Typová séria								Cena			
			Typ	PUR	CADURA	AMALIA	DIVERA	TOP LINE	TOP-LINE S	ANNEA	SOLINO	EASY	ks/pár	set 5 ks/ párov
MAGNETICKÉ TESNENIA	Zvislé magnetické tesnenie 90° pre 6mm sklá 	2000	42352.KD.2000 (pár) 42352.KD5.2000 (set 5 párov) 42352.KD10.2000 (set 10 párov)		●			●	●		●	50 €	198 €	346 €
	Zvislé magnetické tesnenie 180° pre 6mm sklá 	2000	42356.KD.1 (ks) 42356.KD5.1 (set 5 ks) 42356.KD10.1 (set 10 ks)		●			●	●			30 €	115 €	201 €
	Zvislé magnetické tesnenie 180° pre 6mm sklá 	2000	42356.KD.2000 (pár) 42356.KD5.2000 (set 5 párov) 42356.KD10.2000 (set 10 párov)	●	●			●	●	●	●	50 €	198 €	346 €
	Zvislé magnetické tesnenie 90° pre 8mm sklá 	2000	52352.KD (pár) 52352.KD5 (set 5 párov) 52352.KD10 (set 10 párov)	●								50 €	198 €	346 €
	Zvislé magnetické tesnenie 135° pre 8mm sklá 	2000	52352.KD.135 (pár) 52352.KD5.135 (set 5 párov) 52352.KD10.135 (set 10 párov)	●								50 €	198 €	346 €
	Zvislé magnetické tesnenie 180° pre 8mm sklá 	2000	52356.KD (pár) 52356.KD5 (set 5 párov) 52356.KD10 (set 10 párov)	●								50 €	198 €	346 €
	Zvislé magnetické tesnenie 180° pre 6mm sklá (set 4 ks) 		82010.KD.1000					●				30 €	115 €	201 €
	Zvislé magnetické tesnenie 180° pre 4mm sklá (set 4 ks) 		82017.KD.1000					●				30 €	115 €	201 €
Zvislé magnetické tesnenie pre 6mm sklá 	2000	82014.KD.1 (ks) 82014.KD5.1 (set 5 ks) 82014.KD10.1 (set 10 ks)					●				30 €	115 €	201 €	
KRYCIA LIŠTA	Plastová krycia lišta zvislého profilu na stenu 	2000	Sivá: 62100.KD.1 (ks) 62100.KD5.1 (set 5 ks) 62100.KD10.1 (set 10 ks) Biela: 62100.KD.4 (ks) 62100.KD5.4 (set 5 ks) 62100.KD10.4 (set 10 ks) Čierna: 62100.KD.2 (ks) 62100.KD5.2 (set 5 ks) 62100.KD10.2 (set 10 ks)	●	●							34 €	130 €	225 €

DOPLNKY

DOPLNKOVÉ PROFILY

Pri objednávke profilov zadajte vždy objednávaci kód dverí alebo číslo vašej zákazky.

PRODUKTY
SKLADOM

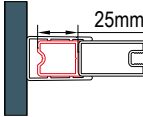
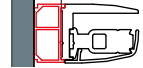
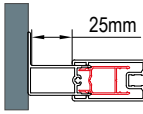
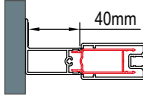
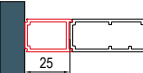

Profil	Typ	Farba	Výška	Typová séria								Cena			
				Objednávaci kód	01=matný elox 04=biela 06=čierna matná 50=aluchróm	SM1= Zvláštne rozmery (mm)	PUR	CADURA	AMALIA	DIVERA	TOP LINE		TOP-LINE S	ANNEA	SOLINO
Stohovací profil k rozšíreniu dverí alebo bočnej steny ku stene o 25 mm SOLT1, SOLT3, pevný diel SOL31 	ACA1	.06. alebo .50.	1984												
			2000									•	•		62 €
Stohovací profil k rozšíreniu dverí alebo bočnej steny ku stene o 25 mm SOLT2, pevný diel SOL13, SOL1, SOL2, dvere SOL3, SOLF1, SOLF13, SOR, pevný diel AN13 a ANR, ANT 	ACP1	.50.	2000	•											
			SM1	•											97 €
Stohovací profil k rozšíreniu dverí alebo bočnej steny ku stene o 25 mm 	ACT1	.01.	1898						•						35 €
			1998								•				42 €
			SM1							•	•				42 €
			1898							•					35 €
			1998									•			42 €
			SM1							•	•				42 €
			1898									•			42 €
			1998										•		42 €
			SM1									•	•		42 €
			1898									•			35 €
			1998										•		42 €
			Stohovací profil k rozšíreniu dverí alebo bočnej steny ku stene o 40 mm 	ACT2	.04.	1898						•			
1998											•				48 €
SM1										•	•				48 €
1898												•			39 €
1998													•		48 €
SM1										•	•				48 €
1898												•			48 €
1998													•		48 €
SM1												•	•		48 €
1898												•			39 €
1998													•		48 €
SM1												•	•		48 €
Stohovací profil 25 mm k rozšíreniu dverí (okrem D22K a D22S3) a bočných stien 	AD221	.06. alebo .50.	2000						•						32 €
			SM1							•					45 €

DOPLNKY

DOPLNKOVÉ PROFILY A DIELY

Pri objednávke profilov zadajte vždy objednávaci kód dverí alebo číslo vašej zákazky.

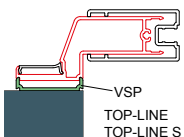
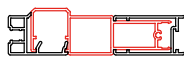
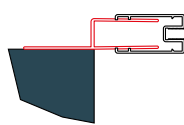
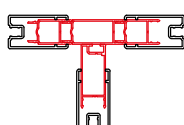
PRÓDUKTY
SKLADOM

Profil	Typ	Farba	Výška	Typová séria								Cena				
				Objednávaci kód	01=matný elox 04=biela 06=čierna matná 09=biela matná 10=chróm 50=aluchróm	SM1= Zvláštne rozmery (mm)	PUR	CADURA	AMALIA	DIVERA	TOP LINE		TOP-LINE S	ANNEA	SOLINO	EASY
<p>Profil k upevneniu dverí alebo bočnej steny pod uhlom 90°</p> <p>(VSP profil nie je súčasťou, nutné objednať zvlášť)</p> 	EPT		1898												81 €	
			.01.	1998												
				SM1												
			.04.	1898												
				1998												
				SM1												
<p>Spojovací profil pre dvere a bočnú stenu v rovine</p> 	PFL		1898											81 €		
			.01.	SM1												
			.04.	1898												
				SM1												
			.50.	1898												
				SM1												
<p>Profil k postrannému upevneniu dverí alebo bočnej steny</p> 	SEO		1898											78 €		
			.01.	2000												
				SM1												
			.04.	1898												
				2000												
				SM1												
<p>Sada 4 profilov ku spojeniu dverí a bočných stien u T-montáže</p> <p>(Nutné objednať s atypickou bočnou stenou)</p> 	TEO		1898										139 €			
			.01.	SM1												
			.04.	1948												
				SM1												
			.50.	1898												
				SM1												
<p>Spojovací diel pre spojenie dvoch stabilizačných vzpier (pre spojenie dvoch samostatných pevných stien STR4P)</p> 	VT90.		06											47 €		
			09													
			10													
<p>Spojovací diel pre stabilizačné vzpery - iba pre BTK1H</p> 	VTBTk		.10											25 €		

DOPLNKY

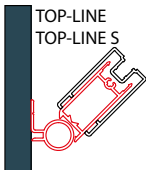
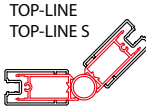
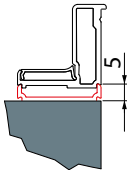

DOPLNKOVÉ PROFILY

Pri objednávke profilov zadajte vždy objednávaci kód dverí alebo číslo vašej zákazky.

Profil	Typ	Farba	Výška	Typová séria								Cena							
				Objednávaci kód	01=matný elox 04=biela 06=čierna matná 50=aluchróm	SM1= Zvláštne rozmery (mm)	PUR	CADURA	AMALIA	DIVERA	TOP LINE		TOP-LINE S	ANNEA	SOLINO	EASY	kus		
<p>Sada 2 profilov k upevneniu dverí alebo bočnej steny ku stene kúpeľne pod uhlom 0 až 90°</p> 	WTT3	.01.	1898						●						77 €				
			1998								●						100 €		
			SM1								●	●					100 €		
			1898	.04.	1898						●						77 €		
			1998									●					100 €		
			SM1								●	●					100 €		
			1898	.50.	1898						●						77 €		
			1998									●					100 €		
			SM1									●	●				100 €		
			<p>Sada 3 profilov ku spojeniu dverí a bočnej steny pod uhlom 90 až 180°</p> 	WTT4	.01.	1898						●					77 €		
						1998								●					100 €
						SM1								●	●				100 €
1898	.04.	1898									●					77 €			
1998												●				100 €			
SM1											●	●				100 €			
1898	.50.	1898									●					77 €			
1998												●				100 €			
SM1												●	●			100 €			
<p>Rozširovací profil (v kombinácii s doplnkovými profilmi EP1, EPE, EPB, EPT, D22EP, SESL1, SESL2)</p> 	VSP	.01.				1898						●							
						1998								●					
						SM1								●	●				
			1898	.04.	1898						●								
			1998									●							
			SM1								●	●							
			1898	.06.	1898								●	●					
			1998									●		●					
			2000										●	●	●				
			SM1									●	●	●	●				
			1898	.50.	1898						●								
			1898										●						
1998										●									
2000								●			●	●							
SM1								●		●	●	●							

INSTALAČNÉ SETY, PRAHOVÉ LIŠTY

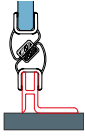
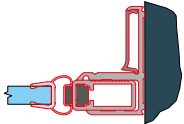
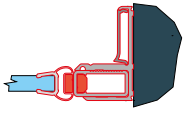
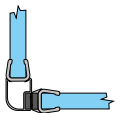
Pri objednávke instalačného setu/prahovej lišty zadajte vždy objednávací kód dverí alebo číslo vašej zákazky.

Profil	Typ	Farba	Výška	Typová séria								Cena		
				PUR	CADURA	AMALIA	DIVERA	TOP LINE	TOP-LINE S	ANNEA	SOLINO		EASY	
Nástenný profil pre montáž dverí do niky 	V.ANE	.06	2000								●		49 €	
		V.SOL	.06	1984									●	49 €
	V.SOL.SM1		.50										●	
			.06	do 1984									●	57 €
			.50										●	
		Inštalačný set pre montáž dverí do niky otváranie von i dovnútra 	V2.CA	.06										
.09														107 €
.12														139 €
V2.CA.SM1	.50				●									107 €
	.06													124 €
	.09													124 €
Inštalačný set pre montáž dverí do niky otváranie von i dovnútra 	V2.SOL	.06										●	107 €	
		.50											●	
	V2.SOL.SM1	.06											●	123 €
		.50											●	
	Inštalačný set pre dvere s bočnou stenou otváranie von i dovnútra 	V3.SOL											●	52 €
														●
Prahová lišta pre optimálnu tesnosť 	S.ANE	.06	1000									●	47 €	
		S.SOL	.06	1200										●
			.50											●
Prahová lišta pre optimálne tesnosť pre štvrtkruh 	S.ANR50	.06	500									●	71 €	
			550											●
	S.SOR50	.06	500										●	71 €
			550										●	
	S.SOR50	.50	500										●	
			550										●	

VŠEOBECNÉ OBCHODNÉ PODMIENKY

SANSWISS S.R.O. IČ: 287 62 860

sídlom Popovická 1123, Valdické Predmestie, 506 01 Jičín, spisová značka C 26089 vedená na Krajskom súde v Hradci Králové pre dodávky tovaru

vydané v súlade s ustanovením § 1751 Občianskeho zákonníka, č. 89/2012 Zb., v platnom znení, na jednodušené praxe uzatvárania kúpnych zmlúv o dodávkach sanitarnej techniky (ďalej len „tovar“), v znení platnom od 1.1.2022.

I.1. Uzavretie zmluvy

- Realizácia obchodných záväzkových vzťahov zmluvných strán prebieha na základe rámcovej kúpnej zmluvy, pokiaľ je medzi zmluvnými stranami uzavretá, a ďalej na základe jednotlivých kúpnych zmlúv (ďalej len „zmluvy“), uzatváraných v písomnej forme, ktoré sú tvorené nasledujúcimi zmluvnými dokumentmi:
 - objednávka kupujúceho (kupujúci ďalej v texte tiež označený ako „odberateľ“), ktorej súčasťou sú údaje o množstve/počte kusov, druhu a type tovaru, ako aj o mieste a termíne jeho dodania,
 - potvrdenie objednávky predávajúcim (predávajúci ďalej v texte tiež označovaný ako „dodávateľ“), vrátane určenia ceny podľa čl. III týchto Všeobecných obchodných podmienok.
- Pre vznik zmluvy je rozhodujúce výlučne písomné potvrdenie odberateľovej objednávky dodávateľom. Dodávateľ je povinný vybrať objednávku odberateľa v rozsahu 100% potvrdeného tovaru.
- Dodávateľ potvrdí písomne objednávku do dvoch pracovných dní od doručenia riadne a úplne v špecifikovanej objednávky - na tzv. potvrdenie zákazky ak nestanoví rámcová kúpna zmluva inak.
- Tieto Všeobecné obchodné podmienky (ďalej tiež len „VOP“) sú neoddeliteľnou súčasťou každej kúpnej zmluvy uzavretej medzi predávajúcim a kupujúcim. VOP upravujú práva a povinnosti zmluvných strán, pokiaľ nie sú medzi zmluvnými stranami v kúpnej zmluve upravené inak. Odchýlné dojednania v kúpnej zmluve alebo objednávke kupujúceho potvrdené predávajúcim majú prednosť pred znením týchto VOP. Kúpna zmluva sa spravuje ustanovením § 2079 a nasl. občianskeho zákonníka.
- Uzatretím kúpnej zmluvy vyjadruje kupujúci svoj súhlas s týmito obchodnými podmienkami a VOP sú uzatretím kúpnej zmluvy zo strany kupujúceho prijaté. Tieto VOP sú záväzné aj pre všetky prípadné kúpne zmluvy uzavreté medzi predávajúcim a kupujúcim ústne.
- Akkoľvek prípadné zmeny alebo doplnky zmluvy či odchýlné dojednania od týchto Všeobecných obchodných podmienok musia byť dojednané písomne.

II. Dodávka

- Ak nie je v rámcovej kúpnej zmluve alebo kúpnej zmluve medzi kupujúcim a predávajúcim dohodnuté výslovne inak, sú všetky vnútroštátne zásielky zaslané s dodacou podmienkou CPT/ dopravné platené do miesta odberu (podľa INCOTERMS, 2020). Miestom dodania tovaru (ďalej tiež len „miesto určenia“) je stanovené podľa objednávky odberateľa. Dopravu do miesta určenia zaistuje dodávateľ. Náklady na dopravu znáša dodávateľ. Nebezpečenstvo škody na tovare a jej náhodnej skazy prechádza na odberateľa okamihom dodania/prevzatia v mieste určenia.
- Dodávateľ zabezpečí, aby zmluvný prepravca na svoje náklady poslal tovar na ceste proti všetkým obvyklým rizikám.
- Čiastočné dodávky sú prípustné.
- Dodacia lehota je dodržaná, ak tovar je doručený do štvrtka nasledujúceho týždňa po termíne uvedenom na potvrdení objednávky/zákazky, a pred jej uplynutím predmet dodávky opustil závod dodávateľa. Predávajúci dodá kupujúcom tovar v množstve, akosti a prevedení podľa uzavretej kúpnej zmluvy. Dokladom preukazujúcim dodanie tovaru je dodací list, ktorý je kupujúci povinný pri prevzatí tovaru potvrdiť a odovzdať predávajúcemu, resp. dopravcovi. V prípade, že je tovar kupujúcom daný prostredníctvom dopravcu, je tovar dodaný okamihom jeho odovzdania prvému dopravcovi na prepravu pre kupujúceho. Dodacia lehota stanovená v potvrdení objednávky sa primerane predlžuje o dobu, po ktorú nastanú okolnosti vyššej moci, teda nepredvídateľné alebo neodvratiteľné udalosti či prekážky, ktoré nastanú nezávisle na vlii zmluvných strán a ktoré predávajúcemu bránia v riadnom plnení zmluvy a dodržaní dodacieho termínu. Na účely týchto VOP a kúpnej zmluvy sa za vyššiu moc považujú najmä štrajk, vylúka, živelné pohromy a prírodné katastrofy, vojnové konflikty, embargo, epidémie a pandémie, ako aj opatrenia štátnych orgánov prijaté za účelom ochrany zdravia pred epidémiou alebo pandemiou, prevádzkové poruchy nezávislé na vlii predávajúceho, omeškania s dodávkou východiskového materiálu nespôsobené predávajúcim, antidumpingové opatrenia a udalosti podobného charakteru nezávislé na vlii strán. Toto platí aj vtedy, ak okolnosti vyššej moci nastali u súbodávateľa predávajúceho v dôsledku toho nie je predávajúci schopný splniť svoj záväzok včas. O vzniku vyššej moci, ktorá má vplyv na nedodržanie termínu dodania, je predávajúci povinný kupujúceho bez zbytočného odkladu informovať písomne, e-mailom alebo faxom s predpokladaným novým termínom plnenia.
- Dodacia lehota sa predlžuje o obdobie, po ktoré je kupujúci v omeškaní s poskytnutím súčnosti pri prevzatí tovaru. Dodacia lehota sa ďalej primerane predlžuje v prípade, keď kupujúci vniesol požiadavku na zmenu podmienok zmluvy.
- Ak dôjde na strane dodávateľa k omeškaniu dodávky dlhšiemu ako 1 mesiac, je odberateľ oprávnený po písomnej výzve, ktorou bola dodávateľovi poskytnutá dodatočná lehota na plnenie najmenej 14 dní s upozomením na možnosť odstúpenia od zmluvy, od kúpnej zmluvy odstúpiť. Ak nie je stanovené inak, týka sa odstúpenia od zmluvy, ktorá bola dodávateľom čiastočne plnená, len nedodaného tovaru.
- Dodávateľ nie je v omeškani s plnením, pokiaľ k oneskoreniu dodávky došlo preto, že odberateľ neodovzdal dodávateľovi potrebné podklady, súhlasy a pod., ktoré má obstaráť odberateľ, či už úplne alebo sčasti.
- V prípade oneskorenia zásielky v dôsledku okolností na strane odberateľa (vrátane jeho žiadostí), prechádza na neho nebezpečenstvo škody na veci a jej náhodnej skazy odo dňa pripravenosti zásielky na odoslanie dodávateľom. Odberateľ je povinný uhradiť dodávateľovi skladovacie náklady vo výške 1 % účtovnej hodnoty za každý mesiac a jeho prípadné poistenie.
- V prípade nedodržania dodacieho termínu o jeden týždeň nie je odberateľovi poskytovaná zľava z kúpnej ceny nad rámec poskytovaného rabatu. Pri oneskorení o 2 týždne je poskytnutá automaticky zľava z ceny vo výške 5 % k štandardnej výške rabatu. Odberateľ je o stave vývoja dokončenia zákazky informovaný písomnou formou.

III. Kúpna cena

- Ceny tovaru sú stanovené podľa aktuálneho cenníka tovaru dodávateľa, ktorý je dostupný na <https://www.sanswiss.cz/sk/sk-stiahnucci/cenniky>. Ak nie je výslovne dohodnuté inak, sú ceny stanovené v €.
- Cena tovaru bude uvedená v potvrdení objednávky.
- K cenám sa pripočítava daň z pridanej hodnoty (DPH) v aktuálnej zákonnej výške.

IV. Platobné podmienky

- Po každej dodávke tovaru (kompletný aj čiastočný) vystaví dodávateľ riadny daňový doklad (faktúru), ktorú zašle odberateľovi poštou, mailom, faxom alebo ju odovzdá spoločne s dodávkou tovaru.
- Dodávateľ je oprávnený požadovať pred dodávkou zaplatenia zálohy až do výšky 100 % ceny tovaru.
- Odberateľ nie je oprávnený vrátiť faktúru alebo pozostávajúci jej platbu pre závädu v jej obsahu alebo forme, ale je povinný bez zbytočného odkladu informovať o poruche dodávateľa, ktorý vykoná bezodkladne opravu faktúry.
- Faktúry dodávateľa sú splatné v lehote stanovenej rámcovou kúpnu zmluvou uzavretou medzi dodávateľom a príslušným odberateľom. V prípade, že takáto rámcová zmluva nie je uzavretá, je lehota splatnosti 14 dní odo dňa vystavenia faktúry.
- Dodávateľ si vyhradzuje právo rozhodnúť o prijatí platby šekom alebo zmenkou. V takom prípade sú platby považované za splnené až ich preplatením. Diskontné náklady s tým spojené idú na farchu odberateľa.
- V prípade platby vo výške 100 % ceny tovaru pred dodaním alebo pri dodaní môže dodávateľ odberateľovi poskytnúť zľavu vo výške podľa rámcovej zmluvy alebo individuálneho dojednania z ceny tovaru (bez DPH).
- Pre prípad omeškania kupujúceho s uhradou kúpnej ceny alebo jej časti je predávajúci oprávnený vyúčtovať kupujúceму zmluvnú pokutu vo výške 0,05% z dlžnej čiastky za každý začatý deň omeškania. Uplatnením zmluvnej pokuty nie je dotknutý nárok predávajúceho na náhradu škody a na uhradu zákonných úrokov z omeškania.
- V prípade omeškania s uhradou faktúry trvajúcim dlhšie ako 15 dní po dni splatnosti je dodávateľ oprávnený odstúpiť od kúpnej zmluvy a požadovať vrátenie dodaného tovaru do sídla dodávateľa na náklady odberateľa. Tým nie je dotknuté jeho právo na náhradu škody.

V. Zodpovednosť za škodu na tovare, výhrada vlastníctva

- Vlastníctvo k tovaru prechádza na kupujúceho až okamihom úplného a riadneho zaplatenia kúpnej ceny vrátane DPH. Tovar zostáva až do úplného zaplatenia všetkých finančných záväzkov kupujúceho vo vzťahu k predávajúcemu vo vlastníctve predávajúceho.
- Predávajúci je oprávnený po dobu trvania výhrady vlastníctva za účasti oprávneného zástupcu kupujúceho kontrolovať, ako je tovar používaný a udržiavaný. Kupujúci je povinný kontrolu predávajúcemu umožniť a strpieť a poskytnúť k nej potrebnú súčinnosť.
- V prípade, že kupujúci ani napriek písomnej výzve predávajúceho nezaplátá kúpnu cenu alebo nevyratvá akokoľvek finančné záväzky vyplývajúce z kúpnej zmluvy (napr. dohodnuté zmluvné pokuty a pod.), má predávajúci právo na vrátenie (vydanie) tovaru a kupujúci je povinný na tovar predávajúceho tovaru vydat a poskytnúť na vydanie všetku súčinnosť.
- Nebezpečenstvo škody na tovare prechádza na kupujúceho okamihom prevzatia tovaru od predávajúceho alebo okamihom odovzdania tovaru predávajúcim prepravcovi.
- Škoda na tovare, ktorá vznikla po prechode jej nebezpečenstva na kupujúceho, nemá vplyv na povinnosť kupujúceho zaplatiť predávajúcemu kúpnu cenu
- Platby šekom alebo zmenkou sú splnené až ich preplatením.

VI. Záruka a ručenie

- Dodávateľ poskytuje odberateľovi záruku na akosť tovaru v dĺžke 5 rokov na sprchové kúty, vaňové zásteny a vaničky z liateho mramoru počnúc dňom dodania tovaru. Podmienky predĺženej záruky: V rámci predĺženej záruky nad rámec 24 mesiacov od dátumu zakúpenia má výrobca výlučné právo voľby spôsobu riešenia reklamácie a to týmito spôsobmi:
 - opravu chyby
 - výmennou chybných dielov
 - finančným plnením v zodpovedajúcom rozsahu a dôležitosti predmetnej vady Podmienkou vzniku nároku na predĺženú záruku je, že inštalácia sprchovacieho kúta je prevedená v súlade s montážnym návodom. Táto záruka nepodlieha povinnostiam vyplývajúcim z Občianskeho zákonníka, riadi sa súčasnou podobou Všeobecných obchodných podmienok spoločnosti Sanswiss s.r.o. Rozhodnutie výrobcu o spôsobe riešenia reklamácie je pre zákazníka záväzné. Záruka sa vzťahuje na materiállovú a výrobnú vadu. Pri predaji konečným zákazníkom mu odberateľ vystaví záručný list. Záruka sa nevzťahuje okrem iného najmä na vady spôsobené nedodržaním postupov daných montážnym či iným obdobným návodom alebo neodbornou montážou, ibaže by montážne práce vykonal servisný technik dodávateľa. Záruka sa tiež nevzťahuje na prípady, pokiaľ je výrobok používaný/prevdávkovaný v rozpore s účelom použitia a/alebo nesprávnym spôsobom čistenia.

- Zodpovednosť dodávateľa za vady, na ktoré sa vzťahuje záruka za akosť, ďalej nevzniká napr. vtedy, ak vady boli spôsobené po prechode nebezpečenstva škody na tovare vonkajšími udalosťami a nespôsobil ich dodávateľ alebo osoby, s pomocou ktorých dodávateľ plnil svoj záväzok.
- Chyby zistiteľné pri preberaní tovaru je odberateľ povinný reklamovať písomne ihneď u prepravcu tovaru zápisom do prepravného listu s poznámkou „prevzaté s výhradou“ (kópiu poslať dodávateľovi), najdlhšie však do 3 dní odo dňa dodania tovaru (rozhodujúci je deň doručenia písomnej reklamácie). Ak je tovar evidentne poškodený, má odberateľ právo tovar neprevziať. Vady, ktoré nemohli byť zistené pri preberaní tovaru a na ktoré sa vzťahuje záruka na akosť tovaru, je odberateľ povinný reklamovať u dodávateľa písomne a bezodkladne po ich zistení, najneskôr v posledný deň záručnej lehoty. Dodávateľ má na posúdenie vady lehotu 15 dní odo dňa jej oznámenia odberateľom, na vybavenie reklamácie potom 30 dní od oznámenia.
- Kupujúci je povinný vady uplatniť bez zbytočného odkladu po ich zistení písomným oznámením o reklamáci predávajúcemu, a to listom kupujúceho doručeným predávajúcemu na adresu sídla prípadne elektronickou poštou na e-mail predávajúceho: reklamacie@sanswiss.cz alebo prodej@sanswiss.cz. V uplatnení reklamácie je kupujúci povinný uviesť podrobný popis vady tovaru a toho, ako sa vada prejavuje; podľa povahy vady je kupujúci povinný doplniť tiež fotodokumentáciu a pod.. V písomnej reklamáci je kupujúci povinný uviesť číslo faktúry a dátum dodania tovaru.
- V rámci reklamácie väd tovaru je odberateľ oprávnený:
 - požadovať odstránenie väd opravou tovaru, ak sú vady opraviteľné, alebo
 - dodaním chýbajúceho tovaru, alebo
 - požadovať primeranú zľavu z kúpnej ceny.
- Ak sa ukáže, že vady tovaru sú neopraviteľné, alebo že s ich opravou by boli spojené neprimerané náklady, môže odberateľ požadovať dodanie náhradného tovaru, ak o to požiada dodávateľa bez zbytočného odkladu po tom, čo mu dodávateľ oznámil túto skutočnosť. Ak dodávateľ neodstráni vady tovaru v primeranej dodatočnej lehote alebo ak oznámí pred jej uplynutím, že vady neodstráni, môže odberateľ požadovať výmenu vadného tovaru za bezchybný alebo požadovať zľavu z kúpnej ceny.
- Už uplatnený nárok nemôže odberateľ meniť bez súhlasu dodávateľa.
- Odberateľ nie je oprávnený súběžne s nárokmi zo zodpovednosti za vady tovaru uplatňovať aj nároky na náhradu škody a akychkoľvek prípadných nárokov sa týmito výslovne vzdáva.
- Dojednáva sa, že oprávenie na uplatnenie nárokov voči dodávateľovi z titulu vady tovaru má výlučne odberateľ.
- V prípade náhradnej dodávky tovaru alebo náhradných dielov je odberateľ povinný vrátiť dodávateľovi pôvodne dodaný tovar alebo diely.
- Dodávateľ nie je povinný plniť voči odberateľovi z titulu vady tovaru, pokiaľ odberateľ zabudne riadne a včas uplatniť právo regresie proti tretej osobe (národný záznam prepravcu, potvrdenie o nesprávnom množstve a pod.).
- Povinnosť dodávateľa plniť z dôvodu vady tovaru zaniká v prípade, že v priebehu záručnej lehoty boli odberateľom alebo treťou osobou použité iné náhradné diely ako dodané dodávateľom alebo vykonané zákroky inou osobou ako dodávateľom, resp. jeho servisným technikom.

VII. Okolnosti vyvolávajúce zodpovednosť

- Pokiaľ dôjde k okolnostiam vyššej moci (viz bod 2.5 týchto VOP), ktoré nemožno v čase uzavretia kúpnej zmluvy predvídať a ktoré spôsobila dodávateľovi prekážku v plnení jeho zmluvných povinností, je dodávateľ oprávnený posunúť lehotu plnenia o dobu, počas ktorej táto prekážka trvala.
- V prípadoch, že je daná niektorá z okolností vylučujúcich zodpovednosť, je dodávateľ oprávnený ešte pred svojim plnením odstúpiť od zmluvy bez toho, aby odberateľovi vznikol nárok na náhradu škody.
- Odberateľ môže od dodávateľa požadovať vyjadrenie, či od zmluvy odstúpi alebo či bude plniť v primeranej náhradnej dodacej lehote. Pokiaľ sa dodávateľ bezodkladne nevjadri, má odberateľ právo od zmluvy odstúpiť. Čiastočné plnenie, ktoré bolo do tej doby uskutočnené, nemôže odberateľ odmietnuť.

VIII. Právo na odstúpenie

- Podmienkou splnenia dodávky tovaru je solventnosť odberateľa. V prípade dôvodných pochybností o splnení platobných povinností odberateľa, najmä v dôsledku omeškania s uhradou predchádzajúcich faktúr, s uhradou zálohovej faktúry a pod., je dodávateľ oprávnený od zmluvy odstúpiť. Tým nie je dotknuté jeho právo na náhradu škody.
- Dodávateľ je tiež oprávnený zistiť si informácie o solventnosti odberateľa a požadovať predloženie bankových zázuk.
- Dodávateľ je tiež oprávnený od zmluvy odstúpiť v prípade, ak Odberateľ bol v omeškani s uhradou kúpnej ceny alebo jej časti pri akejkoľvek jednotlivej kúpnej zmluve po dobu dlhšiu ako 15 dní a odberateľ potom, pokiaľ by tovar nebol dodávateľom dodaný v dohodnutom termíne ani na základe dodatočnej výzvy na plnenie. Dodávateľ je oprávnený odstúpiť aj v ďalších prípadoch predvádných zákazom. Odberateľ je v takom prípade povinný predmet dodávky (tovaru) bezodkladne na svoje náklady dodávateľovi vrátiť.
- Odberateľ je oprávnený od zmluvy odstúpiť v prípade, že dodávateľ nespĺní dodávku podľa ním potvrdené objednávky, a to ani v primeranej náhradnej lehote (danej druhým alebo tretím Potvrdením zákazky), ktorú mu odberateľ poskytol a pokiaľ súčasne so stanovením primeranej náhradnej lehoty odberateľ dodávateľa písomne upozorní na to, že v prípade nedodržania ani náhradnej lehoty od zmluvy odstúpi.
- Pre prípad odstúpenia odberateľa z dôvodu podľa ods. 8.4 sú zmluvné strany povinné si bezodkladne vrátiť do tej doby prijaté plnenia. Dojednáva sa, že náhradu škody je odberateľ oprávnený požadovať iba v prípade, že dodávateľ dodávkou podľa ním potvrdené objednávky nespĺnil úmyselne alebo hrubou nebalatosťou.
- Predávajúci i kupujúci sú oprávnení od kúpnej zmluvy odstúpiť v prípadoch, že (1) bolo rozhodnuté o úpadku druhej zmluvnej strany podľa insolvenčného zákona, (2) došlo k zarietnutiu insolvenčného návrhu proti druhej zmluvnej strane z dôvodu, že jej majetok nepostačuje na uhradu nákladov konkurzného konania, alebo došlo k zrušeniu konkurzu pre nedostatok majetku, (3) druhá zmluvná strana je v likvidácii.
- Odstúpenie od zmluvy musí byť vykonané písomnou formou. Odstúpenie od zmluvy je účinné doručením písomného oznámenia o odstúpení od zmluvy druhej zmluvnej strane. V prejave o odstúpení od zmluvy musí byť odstupujúcou stranou špecifikovaný jeho dôvod.

IX. Povinnosť mlčanlivosti

Strany sú povinné zachovávať mlčanlivosť ohľadom všetkých skutočností, o ktorých sa dozvedeli pri vzájomnej spolupráci a ktoré majú charakter obchodného tajomstva, alebo o dôverných informáciách či skutočnostiach, ktorých oznámenie či sprístupnenie tretím osobám by sa mohlo nepriaznivo dotknúť obchodných záujmov alebo dobrej povesti druhej zmluvnej strany. Povinnosť zachovania mlčanlivosti trvá za trvania kúpnej zmluvy aj po jej ukončení.

X. Záverečná ustanovení

- Zmluvné vzťahy z kúpnych zmlúv sa riadia právnym poriadkom Slovenskej republiky, najmä občianskym zákonníkom, č. 89/2012 Zb., v platnom znení.
- Týmto Všeobecnými obchodnými podmienkami sa riadia všetky kúpne zmluvy o dodávke tovaru, uzavreté medzi dodávateľom a odberateľom. Odchýlné dojednania v rámcovej kúpnej zmluve alebo v jednotliví kúpnej zmluve majú v zmysle ust. § 1751 ods. 1 Občianskeho zákonníka prednosť pred týmito Všeobecnými obchodnými podmienkami.10.3 Pokiaľ odberateľ ďalej predá tovar, ku ktorému sa viaže výhrada vlastníctva dodávateľa, postupuje odberateľ svojou pohľadávkou voči tretej osobe z takého ďalšieho predaja dodávateľovi na zabezpečenie jeho pohľadávky. Dlužník z postupenej pohľadávky je odberateľ povinný oznámiť bezodkladne dodávateľovi a kedykoľvek na žiadosť dodávateľa.
- Odberateľ nesmie predmet dodávky (tovaru) zastaviť ani poskytnúť ako záruku. Splnenie tejto povinnosti po dobu trvania výhrady vlastníctva dodávateľa musí odberateľ zabezpečiť aj u tretej osoby, ktorej tovar ďalej predal, a bezodkladne o tom informovať dodávateľa.
- Pri nedodržaní platobných podmienok, ako aj pri protostoch zmienek alebo šekov zanikajú práva odberateľa na predaj a spracovanie tovaru, ku ktorému sa viaže výhrada vlastníctva dodávateľa.
- Vylučuje sa náhrada následných škôd vzniknutých odberateľovi, najmä nákladov na spracovanie, použitie, ako aj náhrada uslieho zisku.
- Pokiaľ sa po dobu platnosti týchto VOP niektoré ich ustanovenia stane neplatným alebo nevykonateľným, nemá táto skutočnosť vplyv na platnosť či vykonateľnosť ostatných ustanovení VOP.
- Zmluvné strany sa zaväzujú riešiť vzájomné spory dohodou. V prípade vzniknutých sporov medzi zmluvnými stranami, ktoré sa nepodarí odstrániť konaním, bude všetky súdne spory riešiť v rámci príslušný súd Slovenskej republiky podľa miestnej príslušnosti predávajúceho.
- Pre doručovanie listín súvisiacich s kúpnu zmluvou platí, že všetky listiny budú doručované na adresu uvedenú v zmluve, resp. objednávke alebo na e-mailovú adresu uvedenú v zmluve (objednávke) či inak oznámenú zmluvnou stranou prípadne na adresu sídla uvedenú vo verejnom registri. Pre vylúčenie pochybností platí, že v prípade odoslania listiny poštou alebo prostredníctvom ineho doručovateľa je listina doručená tretím pracovným dňom odo dňa jej odoslania doporučeným listom na adresu druhej zmluvnej strany uvedenej v zmluve alebo adresu sídla uvedenú vo verejnom registri.
- Ustanovenia VOP sú neoddeliteľnou súčasťou uzavretej kúpnej zmluvy. Znenie VOP môže predávajúci meniť či dopĺňať, a to najmä pri zmene technických, prevádzkových, obchodných a organizačných podmienok na jeho strane, či z dôvodu zmeny všeobecne záväzných predpisov. Zmenu VOP je predávajúci povinný pred dňom nadobudnutia účinnosti zmeny oznámiť kupujúcemu písomnou formou. Týmto nie sú dotknuté práva a povinnosti vzniknuté medzi zmluvnými stranami po dobu účinnosti predchádzajúceho znenia VOP.

Tieto VOP sú platné a účinné odo dňa 1. 1. 2022 a zmluvné strany sú nimi viazané od okamihu uzavretia kúpnej zmluvy alebo za trvania kúpnej zmluvy okamihom ich doručenia kupujúcemu.



SPRCHOVÉ A VAŇOVÉ ZÁSTENY SANSWISS

Použitie

Výrobok je určený k zamedzeniu rozstreku vody pri osobnej hygiene osôb v obytných, verejných, zdravotníckych a priemyselných budovách. Predpokladaná životnosť výrobku je 60 000 otvorení pohyblivých častí.

Odporúčania pre montáž

Pri montáži je nutné vždy zohľadňovať vhodnosť kombinácie hmotnosti výrobku (zásteny), druhu muriva a použitia spojovacieho materiálu. Používajte len spojovací materiál vhodný pre dané murivo. Odporúčame vykonať montáž odbornou firmou.

Čistenie a údržba

Pevné ani pohyblivé časti výrobku nevyžadujú žiadnu údržbu. Pohyblivé diely vybavené kolieskovými pojazdami je možné namazať silikónovým olejom v spreji. Čistenie je možné vykonávať vodou a vhodnými čistiacimi prostriedkami. Žiadne súčasti výrobku sa nesmú čistiť pomocou čistiacich prostriedkov, ktoré obsahujú piesok a látky podobného charakteru. Časti výrobku vyrobené z plastov (napr. Polyamidové koncovky, PVC tesnenie či skla z umelej hmoty) sa nesmú čistiť pomocou čistiacich prostriedkov, ktoré obsahujú organické rozpúšťadlá (napr. Alkohol alebo acetón).

Úprava skla Aquaperle

Zásteny s ošetrením skla Aquaperle sa na vnútornej strane nesmú čistiť abrazívnymi čistiacimi prostriedkami (obsahujúcimi piesok a látky podobného charakteru), leptavými prostriedky, kyselinami a lúhmi. Tieto sklá je možné čistiť vodou a vysušiť jemnou handričkou alebo silikónovou stierkou. K bežnému čisteniu týchto skiel odporúčame špeciálny čistiaci prostriedok Glass Cleaner od spoločnosti SanSwiss, na viac znečistené sklá čistiace prostriedky Protect Cleaner a Power Cleaner od spoločnosti SanSwiss.

Zásteny s ošetrením skla Timeless sa na vnútornej strane nesmú čistiť abrazívnymi čistiacimi prostriedkami (obsahujúcimi piesok a látky podobného charakteru), leptavými prostriedky, kyselinami a lúhmi. Tieto sklá je možné čistiť vodou a vysušiť jemnou handričkou alebo silikónovou stierkou.

Záruka

Záruka sa vzťahuje na funkčné závady a vzhľadové chyby spôsobené chybou výrobu. Záruka sa nevzťahuje na závady spôsobené nesprávnou montážou, nevhodným spôsobom používania výrobku alebo pri nesprávnom spôsobe čistenia. Záručná lehota je 5 rokov od dátumu nákupu výrobku a začína plynúť v momente odovzdania tovaru kupujúcemu.

Životnosť niektorých komponentov, ako sú napr. PVC tesnenia, môže byť kratšia ako zákonná záručná doba (2 roky). Výrobca poskytne v rámci základnej záruky tento diel zadarmo s tým, že si zákazník vykoná jednoduchú montáž sám. V rámci predĺženej záruky výrobca zašle PVC tesnenia odplatne. U pojazďových koliesok a madiel garantujeme životnosť 5 rokov. V prípade reklamácie v dobe trvania predĺženej záruky zašle výrobca tento diel bezodplatne, jednoduchú montáž si vykoná zákazník sám. Z dôvodu obmedzenej dostupnosti pôvodného produktu pri predĺženej záruke môže byť doba dodania náhradného dielu dlhšia ako 30 dní, pričom sa výrobca zaväzuje, že doba dodania bude podľa jeho možnosti čo najkratšia. Výrobca si vyhradzuje právo dodať náhradný diel z aktuálnej produkcie s podobnými technickými parametrami v rovnakej kvalite.

V rámci predĺženej záruky nad rámec 24 mesiacov od dátumu zakúpenia má výrobca výlučné právo voľby spôsobu riešenia reklamácie a to týmito spôsobmi: opravou vady, výmenou chybných dielov alebo finančným plnením v zodpovedajúcom rozsahu a dôležitosti predmetnej vady.

Servis

S požiadavkami na záručný a pozáručný servis sa obráťte na predajcu. Ak by predajca nebol schopný servis zaistiť, obráťte sa na výrobcu.

Odstránenie nepoužiteľného výrobku - odpadu

Nepoužiteľný výrobok sa stáva odpadom a pre jeho odstránenie platia ustanovenia zákona o odpadoch v platnom znení.

Všetky dokumenty nájdete na webovej stránke www.sanswiss.sk

- CE certifikát
- Vyhlásenie o parametroch

<p>Sanswiss AG, 4624 Härkingen, Schweiz 16 001CPR2016-02-01</p>
<p>PH EN 14428 CA – IR – DA</p>



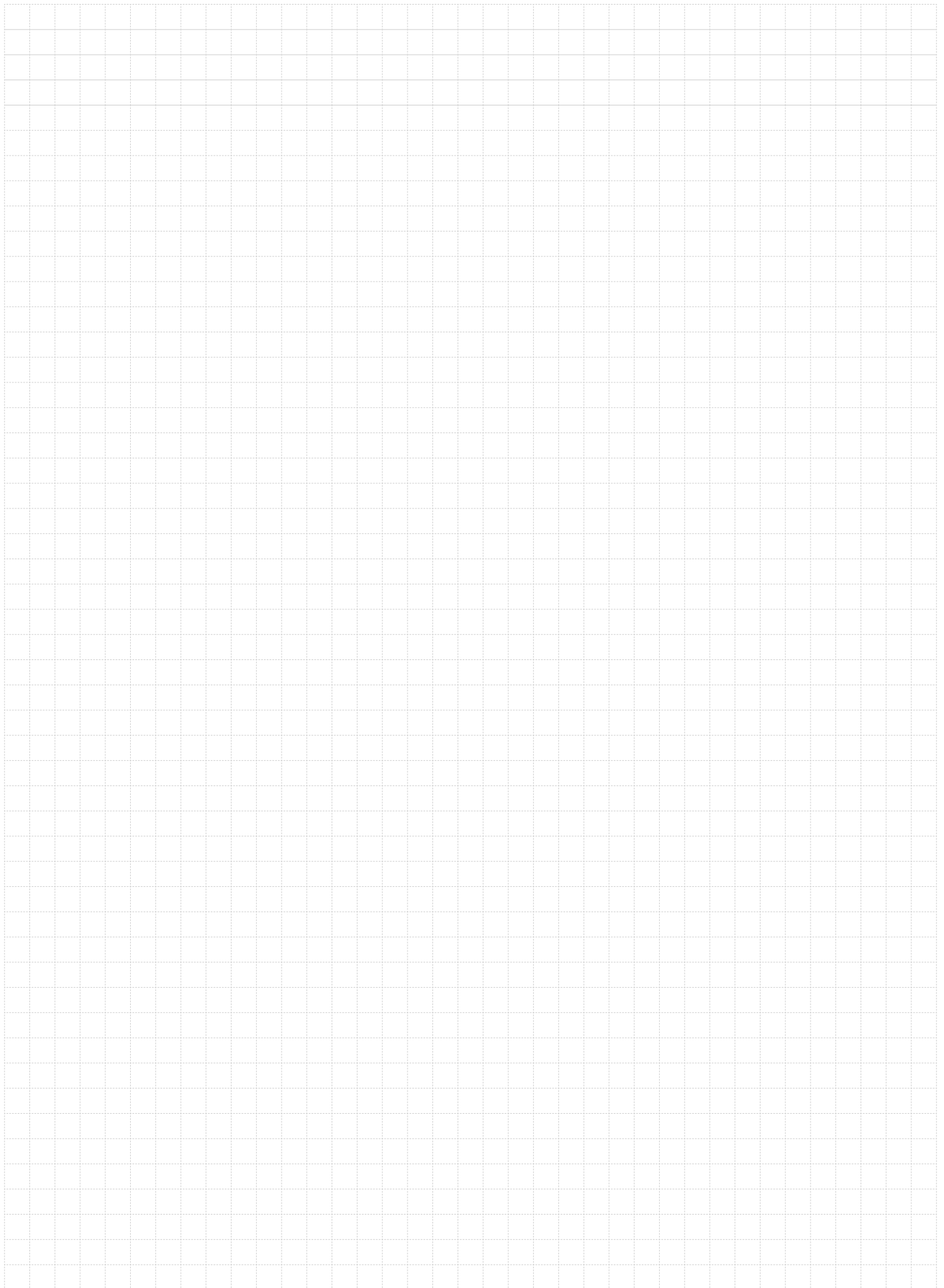

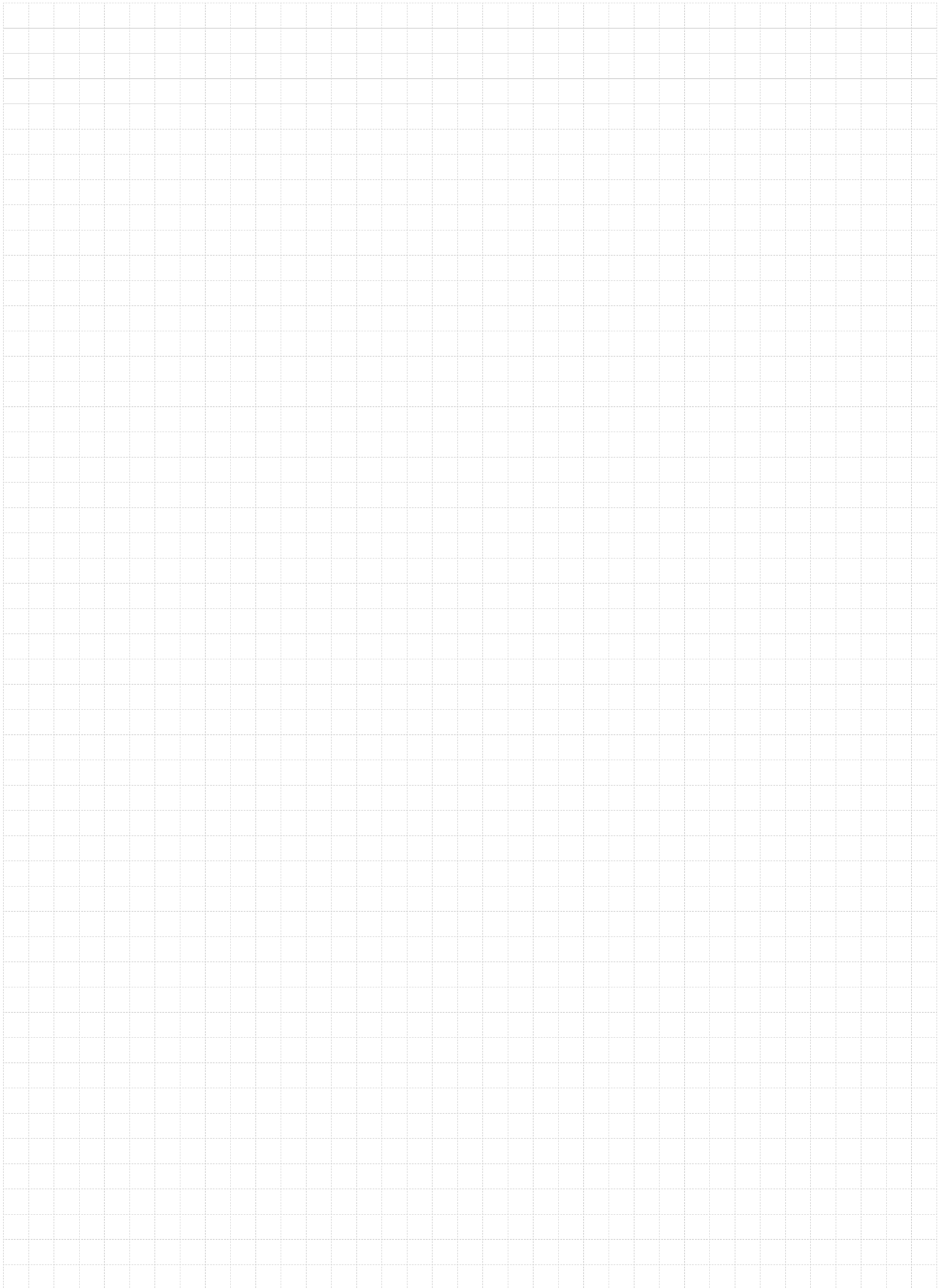

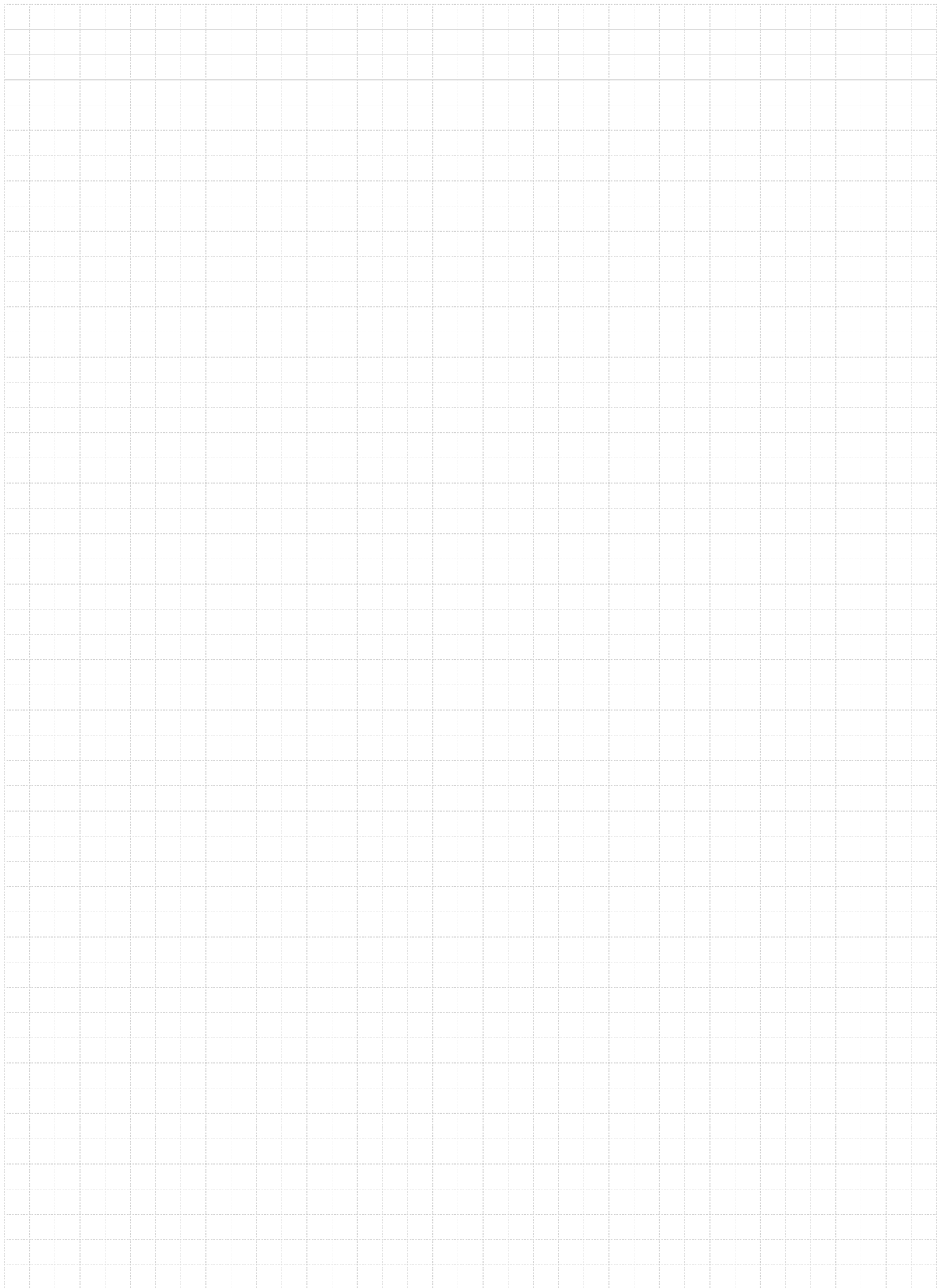

Obchodné oddelenie

SanSwiss s.r.o.
Popovická 1123
CZ - 506 01 JIČÍN

Tel.: +420 / 493 644 644
prodej@sanswiss.cz
www.sanswiss.sk

Obchodná a marketingová riaditeľka

Mgr. Hana Moravcová

Tel.: +420 / 493 644 422
hana.moravcova@sanswiss.cz

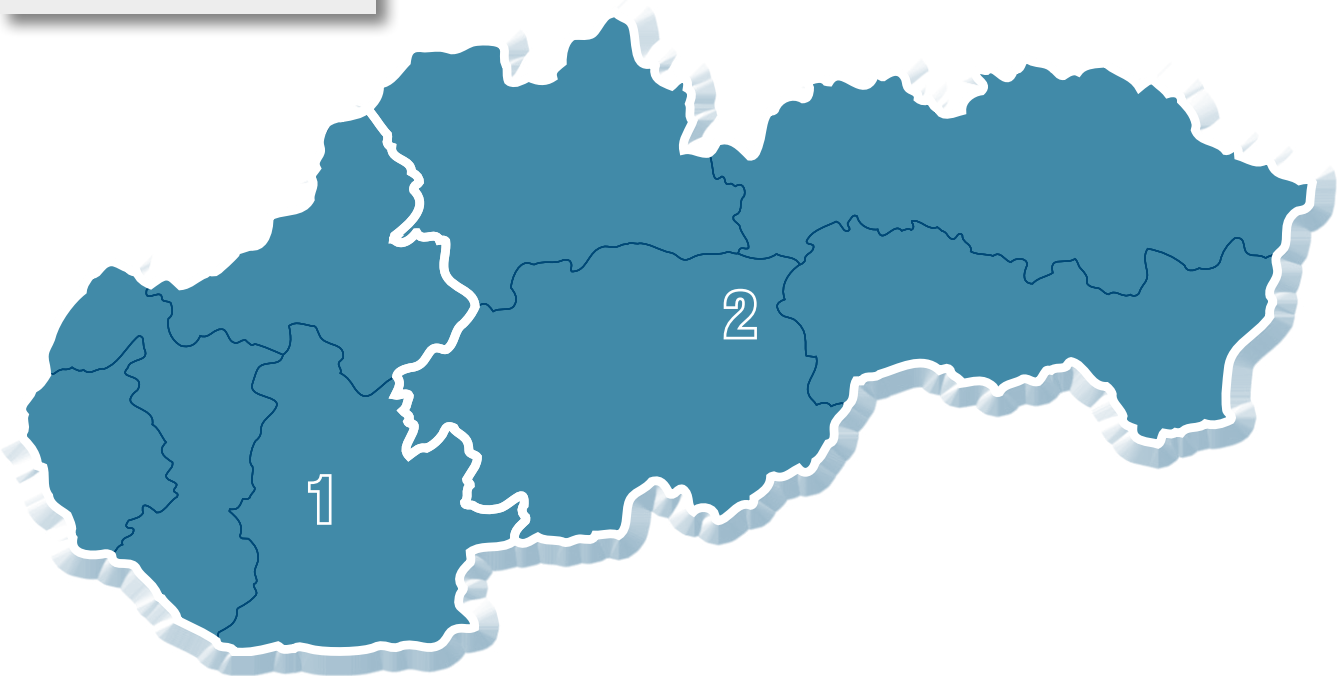

Regionálne obchodné zastúpenie

Marián Mazáň

1

Mobil: +421 / 914 333 690
marian.mazan@sanswiss.cz

Ing. Igor Nechala

2

Mobil: +421 / 905 998 833
igor.nechala@sanswiss.cz

Vedúci obch. oddelenia

Jan Sochor

Tel.: +420 / 493 644 426
jan.sochor@sanswiss.cz

Obchodné oddelenie

Karel Neckar

Tel.: +420 / 493 644 420
karel.neckar@sanswiss.cz

Reklamačné oddelenie

Miloš Skřivánek

Tel.: +420 / 493 644 453
reklamace@sanswiss.cz

Servisné oddelenie

Patrik Hopak

Mobil: +420 / 602 119 018
Tel.: +420 / 493 644 462
prodej@sanswiss.cz

Projektový manažér

Lukáš Koutský

Mobil: +420 / 725 105 984
projekty@sanswiss.cz

Soňa Papayová

Tel.: +420 / 493 644 425
sona.papayova@sanswiss.cz

Marketing

Martin Václav Lorenc

Mobil: +420 / 722 980 345
Tel.: +420 / 493 644 421
martin.lorenc@sanswiss.cz

Eva Kořínková

Tel.: +420 / 493 644 450
eva.korinkova@sanswiss.cz

Filip Odvárko

Tel.: +420 / 493 644 417
filip.odvarko@sanswiss.cz

Pavčina Zumrová

Tel.: +420 / 493 644 427
pavlina.zumrova@sanswiss.cz

Budme v spojeni!

Nenechajte si ujsť žiadne novinky
a sledujte nás na sociálnych sieťach!

Naskenujte ma!
→



 /sanswiss_slovakia



TRADIČNÝ ČESKÝ VÝROBCA SPRCHOVÝCH ZÁSTEN A VANIČIEK.
ŠPECIALISTA NA ATYPICKÉ RIEŠENIA.



Popovická 1123 | CZ - 506 01 JIČÍN

 +420 / 493 644 644 |  prodej@sanswiss.cz

www.sanswiss.sk

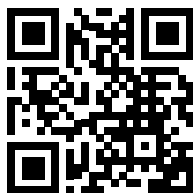













Platnosť od 1. 4. 2023 do 31. 3. 2024 | Copyright 2022 | 300.PL2023/4.SK.EUR

Popis a technické údaje v tomto cenníku sú nezáväzná a nemožno ich považovať za záruku skutočných parametrov výrobkov.
Odchýlky medzi vyobrazeniami a výrobkami sú možné.
Vzhľadom k možnému ďalšiemu vývoju výrobkov si vyhradzuje právo na technické zmeny alebo vylepšenia bez oznámenia.
Za tlačové chyby alebo chybné údaje nepreberáme žiadnu zodpovednosť.

VYSVETLIVKY K PIKTOGRAMOM

 SAFETY GLASS 8 mm	Bezpečnostné sklo, hrúbka skla v mm	 6	Počet variant skiel
 AQUA PERLE	Antiplaková úprava Aquaperle		Skosenie / Výrez
	Zvláštne rozmery	 Standard 2000 mm	Štandardná výška 2000 mm
 PUR max	Séria PUR: Atypická výška do 2500 mm	 Maximum 1000 mm	Maximálna šírka dverí
 max. 1200 mm	Maximálna šírka bočnej steny	 550mm	Rádus
	Spĺňa normu na sprchové zásteny EN 14428:2008+A1		Dvere i bočnú stenu možno namontovať ako pravé alebo ľavé
	Dostatočná šírka pre pohodlný vstup	 SOFTI	Soft open/close systém u posuvných dverí
	Ľahšie čistenie vďaka integrovaným pántom so zdvihovým mechanizmom	 max. 120 kg	Max. zaťaženie 120 kg
	Ľahšie čistenie vďaka vyklápacím posuvným dverám	 BLACK LINE	BLACK LINE: Pohľadové diely v čiernej matnej farbe (06)
 WHITE LINE	WHITE LINE: Pohľadové diely v bielej matnej farbe (09)	 GOLD LINE	GOLD LINE: Pohľadové diely v zlatej farbe (12)

PIKTOGRAMY PRE VANIČKY

 CE EN 14527:2006	Norma EN 14527:2006		Antibakteriálny povrch
	PN 18 - Trieda B - vysoká priliehavosť		Tlmí zvuk
	Ľahko prístupné pre osoby so zníženou pohyblivosťou		Jednoduchá starostlivosť
	Komfortné používanie		Odolnosť proti nárazu a poškodeniu
	Odolnosť voči chemickým látkam		Neodráža odlesky
	Odolnosť proti oderu		Odolnosť voči teplotným rozdielom

ČÍRE A TÓNOVANÉ SKLÁ



07 - číre



08 - Parsol Bronz



20 - Parsol šedé

DEKOROVANÉ SKLÁ



22 - Durlux



30 - Mastecarré



85 - Lina



87 - Screen

SKLÁ S DIGITÁLNOU TLAČOU



82 - Japan



89 - Loft 89



90 - Loft 90

SKLÁ SO SIEŤOTLAČOU



49 - Satén



51 - linia



68 - Shade



69 - Loft 69



73 - Loft 73



81 - Brume



88 - biele linky

SKLÁ S CHRÓMOVÝM DEKOROM



61 - mriežka



62 - stromy



67 - vertikálne línie

POVRCHOVÉ ÚPRAVY PROFILOV ŠTANDARDNÉ FARBY

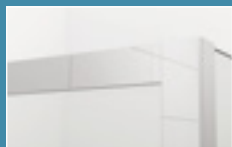

10 - Chróm

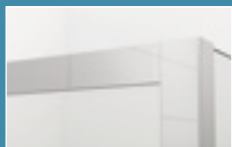

50 - Aluchróm

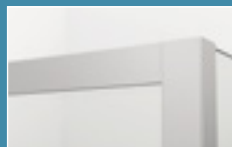

01 - Matný elox



04 - Biela



40 - Strieborná leštená

ŠPECIÁLNE FARBY

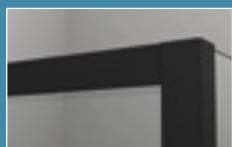

06 - Čierna matná



09 - Biela matná



12 - Zlatá lesklá